

В настоящем справочнике представлена информация по способу эксплуатации и техническому обслуживанию грузовых автомобилей HOWO серии TX (ГОСТ-5), а также другая соответствующая информация.

Пожалуйста, внимательно ознакомьтесь с настоящим справочником перед первой поездкой в автомобиле. В процессе эксплуатации и обслуживания автомобиля следует строго придерживаться норм настоящего справочника.

С учётом разнообразия моделей, фото, приведенные в настоящем справочнике, только для примера. Они могут не полностью совпадать с моделью приобретённого вами автомобиля. Компания оставляет за собой право изменения продукции в любое время без дополнительного уведомления. Если технические данные в настоящем справочнике не совпадают с заявленными параметрами, заявленные параметры имеют преимущественную силу.

Настоящий справочник и «Краткий справочник водителя грузовых автомобилей HOWO серии TX (ГОСТ-5)», а также руководство по техническому обслуживанию, являются неотъемлемой частью автомобиля. Пожалуйста, храните их в автомобиле.

Правила предупреждающих обозначений в настоящем справочнике:



Опасность: касается безопасности человека и автомобиля. В случае нарушения ведет к смерти или серьезным травмам, непригодности или серьезной поломке автомобиля.



Предупреждение: касается безопасности человека и автомобиля. В случае нарушения ведет к травмам и повреждению автомобиля.



Внимание: дополнительная пояснительная информация напоминающего характера.

За составление настоящего справочника отвечает Центр прикладной инженерии и развития Китайской национальной корпорации тяжелых грузовиков (Sinotruk) .

Китайская национальная корпорация тяжелых грузовиков.

10.2020

Без письменного согласия Sinotruk не допускается перепечатка, копирование, перевод или выдержки из настоящего справочника. Настоящий справочник строго охраняется законом об авторском праве. Все авторские права принадлежат Китайской национальной корпорации тяжелых грузовиков.

Предупреждение



Предупреждение!

- Для автомобиля следует использовать масло, обозначенное в настоящем справочнике, а также производить замену масла и фильтров на станции обслуживания Sinotruk. В противном случае, это ведет к выходу автомобиля из строя. В этом случае, Китайская национальная корпорация тяжелых грузовиков предоставляет только платное обслуживание!
- Настройки вспомогательных умных систем зависят от заводских настроек систем автомобиля, включая, но не ограничиваясь, двигатель, коробку передач, тормоз-замедлитель, тормозную систему, электрическую систему и другие основные системы в сборе. Пользователь не должен осуществлять переоборудование оригинального автомобиля, включая, но не ограничиваясь, изменение оригинального укомплектованного автомобиля, дооснащение, переделку и другие действия. В противном случае, это может значительно повлиять на характеристики автомобиля и привести к серьезным последствиям!
- Следует использовать специальные воздушные фильтры, фильтры дизельного топлива, машинного масла и другие фильтрующие элементы Sinotruk для обеспечения чистоты воздуха и топлива, попадающих в двигатель. В противном случае, это ведет к преждевременному износу двигателя. В этом случае, Китайская национальная корпорация тяжелых грузовиков предоставляет только платное обслуживание!
- Следует использовать обычное дизельное топливо, удовлетворяющее стандарт V GB 19147. В противном случае, это ведет к повреждению топливного насоса, топливных форсунок и других деталей топливной системы высокого давления, и повреждает модуль впрыска топлива, что ведет к сверхнормативному выбросу выхлопных газов!
- Следует использовать мочевины, удовлетворяющую стандарт GB 29518, и обеспечить чистоту бака для мочевины изнутри. В противном случае, это ведет к повреждению насоса для мочевины и форсунок для мочевины, и провоцирует образование кристаллов внутри селективного каталитического восстановителя и сверхнормативному выбросу выхлопных газов!

Идентификация автомобиля

Паспортная табличка укомплектованного автомобиля

Паспортная табличка укомплектованного автомобиля (① паспортная табличка тягача, ② паспортная табличка самосвала и грузового автомобиля) расположена на раме двери со стороны переднего пассажирского места. На паспортной табличке обозначены модель автомобиля, основные качественные характеристики, тип двигателя и другая информация.



Схема размещения нагрузки автомобиля наклеена по центру с левой стороны кабины.



Идентификация автомобиля

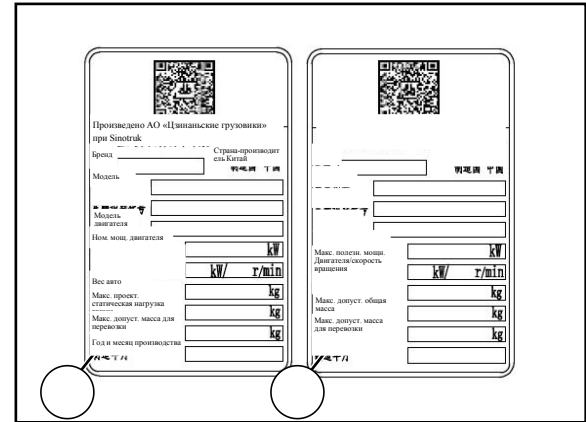
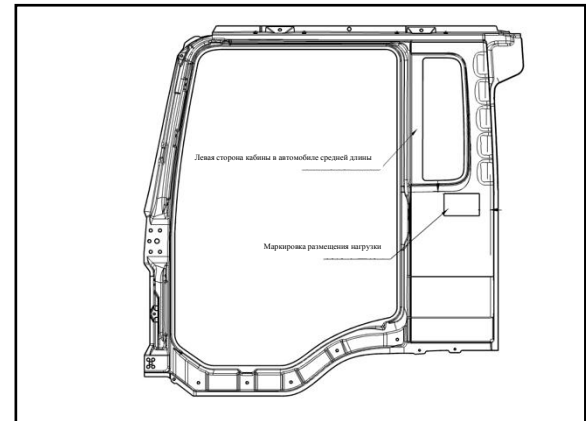

VIN-код выгравирован по центру передней оси, снаружи правой продольной балки кузова и на паспортной табличке автомобиля.

Пожалуйста, тщательно сверьте, совпадает ли VIN-код с сертификатом соответствия.

Паспортная табличка двигателя

Паспортная табличка двигателя MC05/MC07 ① установлена на цилиндре. Она находится со стороны впуска двигателя в хвостовой части масляного насоса высокого давления. На паспортной табличке двигателя указана его модель, максимальная полезная мощность/ скорость вращения, номер заказа, уровень выхлопных газов и другая информация.

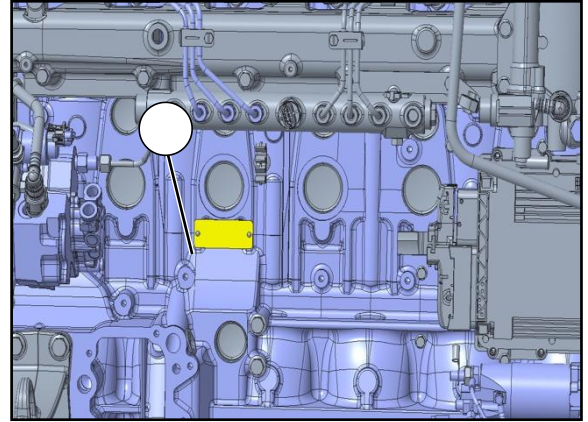

Паспортная табличка двигателя MC11/MC13② находится на стороне впуска двигателя. Она установлена на цилиндре в хвостовой части двигателя.

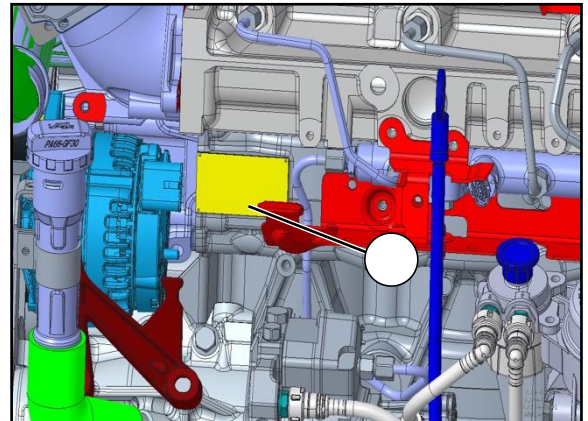

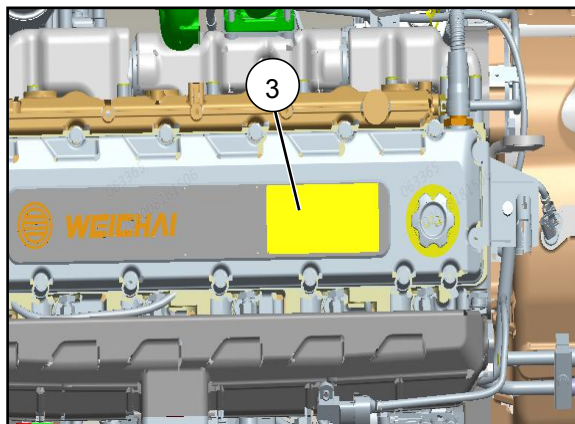

Паспортная табличка дизельного двигателя WP7 ③ установлена на кожухе крышки цилиндра.

Сведения, указанные на паспортной табличке двигателя, включают: модель двигателя, номинальную мощность/скорость вращения, заводской номер, дату выпуска с завода и др.

Содержание

Введение.....	
Предупреждение.....	
Идентификация автомобиля.....	
Содержание.....	
Глава 1. Эксплуатация автомобиля.....	
Эксплуатация автомобильной двери.....	
Настройка зеркал заднего вида.....	
Лобовое стекло.....	
Ящик для хранения.....	
Ящики для инструментов.....	
Приборная панель.....	
Козырёк от солнца.....	
Дефлектор.....	
Потолочный люк.....	
Регулировка сидений.....	
Регулировка руля.....	
Ремень безопасности сиденья.....	
Спальное место.....	
Общие сведения о кабине.....	
Приборная панель.....	
Клавишные переключатели и кнопки.....	
Контрольные индикаторы и сигнальные индикаторы.....	
Дисплей водителя и панель контрольных индикаторов.....	
Информация, отображающаяся на дисплее водителя и панели контрольных индикаторов.....	
Левый комбинированный выключатель.....	
Правый комбинированный выключатель.....	
Кнопки руля.....	

Замок зажигания.....	
Электрический клаксон/воздушный клаксон.....	
Прикуриватель 24 В.....	
Порт USB.....	
Розетка питания 220 В.....	
Освещение.....	
Интеллектуальные коммуникации.....	
Панорамное изображение.....	
Вспомогательные умные системы.....	
Тормозная система.....	
Автомобильный холодильник.....	
Система кондиционирования.....	
Автономная система обогрева.....	
Опрокидывающий механизм кабины водителя.....	
Глава 2. Подготовка к вождению.....	
Общие сведения о проверке и обслуживании.....	
Проверка и обслуживание двигателя перед запуском.....	
Проверка и обслуживание двигателя после запуска.....	
Глава 3. Управление автомобилем.....	
Езда/обкатка.....	
Экономичная эксплуатация автомобиля.....	
Загрузка автомобиля.....	
Использование автомобиля в зимний период.....	
Запуск двигателя.....	
Выключение двигателя.....	
Сцепление.....	
Коробка передач.....	
Тормоз-замедлитель.....	
Блокировка дифференциала.....	

Подвеска.....	
Эксплуатация полуприцепа.....	
Глава 4 Практические рекомендации.....	
Замена шин.....	
Буксировка и запуск двигателя буксировкой.....	
Запуск от внешнего источника/запуск с помощью стартера.....	
Тормозная камера с пружинным энергоаккумулятором – Аварийное отключение.....	
Топливная система.....	
Воздушный фильтр.....	
Электрическая система.....	
Освещение.....	
Мойка и техническое обслуживание автомобиля.....	
Глава 5 Техническое обслуживание автомобиля.....	
Двигатель.....	
Сцепление.....	
Коробка передач.....	
Тормоз-замедлитель.....	
Система рулевого управления.....	
Ведомый мост.....	
Ведущий мост.....	
Приводной вал.....	
Подвеска.....	
Опорный башмак.....	
Техническое обслуживание автомобиля.....	
Глава 6 Безопасность и защита окружающей среды.....	
Правила безопасной эксплуатации.....	
Защита окружающей среды.....	
Глава 7 Технические параметры.....	
Параметры двигателя.....	

Параметры коробки передач.....	
Параметры тормоз-замедлителя.....	
Параметры ведомого моста.....	
Параметры подвески.....	
Параметры шин.....	
Параметры освещения.....	
Общие параметры автомобиля.....	

Глава 1. Эксплуатация автомобиля

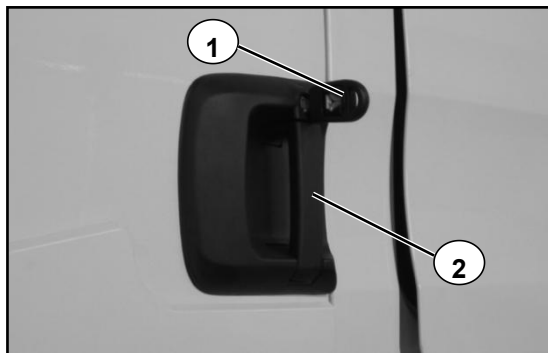

Эксплуатация автомобильной двери

Центральный замок (снаружи автомобиля)



Предупреждение!

Пожалуйста, нормально закройте дверь, прежде чем приступить к вождению.

Открытие автомобильной двери

- Способ 1. Чтобы открыть замок автомобильной двери, вставьте ключ ① в отверстие замка и поверните против часовой стрелки (по часовой стрелке для передней пассажирской двери). Потяните ручку ② и откройте дверь.
- Способ 2. На пульте дистанционного управления нажмите кнопку разблокировки ③, чтобы открыть все замки. Потяните ручку ② и откройте дверь.

Закрытие автомобильной двери

- Способ 1. Захлопните дверь с достаточной силой, вставьте ключ ① в отверстие замка и поверните по часовой стрелке (против часовой стрелки для передней пассажирской двери). Дверной замок закрыт.
- Способ 2. Захлопните дверь с достаточной силой. На пульте дистанционного управления нажмите кнопку блокировки ④, чтобы закрыть замки всех автомобильных дверей.

Эксплуатация автомобильной двери

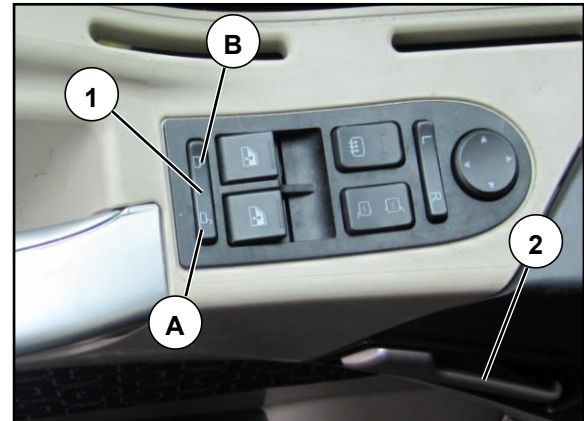

Центральный замок (внутри автомобиля)

Открытие автомобильной двери

-  Способ 1. В заблокированном состоянии нажмите в точке «А» с правой стороны клавишного переключателя ①, потяните ручку ② и откройте дверь. В разблокированном состоянии потяните ручку ② и откройте дверь.
- Способ 2. В заблокированном состоянии нажмите кнопку разблокировки на пульте дистанционного управления, потяните ручку ② и откройте дверь.

Закрывание автомобильной двери

- Способ 1. Захлопните дверь с достаточной силой, нажмите в точке «В» с левой стороны клавишного переключателя ① и заблокируйте все двери.
- Способ 2. Захлопните дверь с достаточной силой, нажмите кнопку блокировки на пульте дистанционного управления и заблокируйте все двери.
- Способ 3. Захлопните дверь с достаточной силой, сдвиньте ручку ② и заблокируйте все двери.

Внимание!

В случае разблокировки или блокировки автомобильной двери с одной стороны с помощью ключа, остальные двери также разблокируются или блокируются. Пульт дистанционного управления позволяет контролировать блокировку и разблокировку всех дверей.

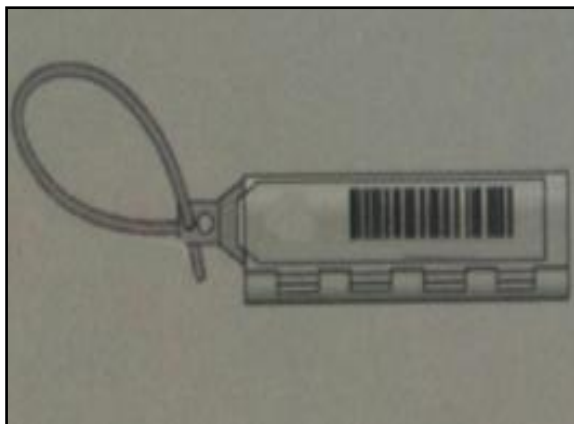

Эксплуатация автомобильной двери

Штрих-код ключа

В зависимости от комплектации, ключи делятся на ключи с пультом дистанционного управления и обычные ключи. Пластиковый брелок на ключе содержит штрих-код, необходимый для изготовления нового ключа (просим пользователя хранить надлежащим образом). На основании этого кода можно заказать новый ключ у дилера.

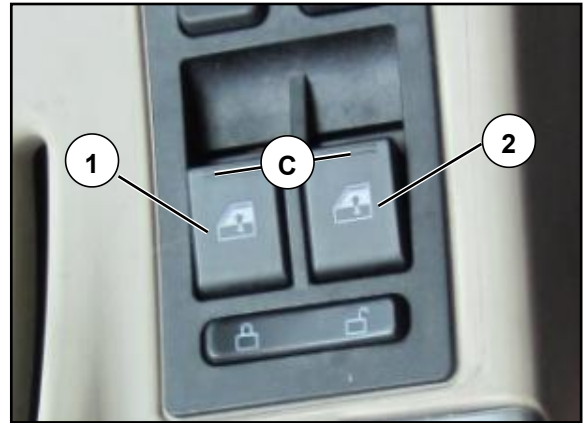

Эксплуатация автомобильной двери

Электрический стеклоподъемник

Частичное или полное открытие автомобильного окна

- Переместите замок зажигания в положение I.

Нажмите край клавишного переключателя ① (со стороны водителя) или ② (со стороны переднего пассажирского сиденья) в точке «С»:

- При нажатии менее 1 секунды оконное стекло будет опускаться в толчковом режиме.
- При нажатии более 1 секунды оконное стекло автоматически опустится до конца. В процессе движения оконного стекла, повторно нажав или потянув край клавишного переключателя ① или ② в точке «С», оконное стекло можно остановить.
- Когда главный выключатель питания включен и ключ зажигания в положении 0:

- Нажимайте кнопку разблокировки ③ пульта дистанционного управления в течение 2 секунд, после разблокировки замков окно левой и правой двери полностью опустится одно за другим.

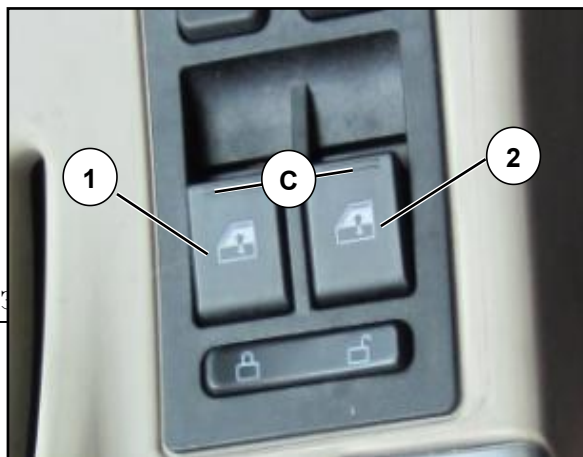

- Если в процессе подъема и опускания окна положение выключателя зажигания из положения 0 меняется на II, подъем/опускание окон с двух сторон прекращается. Использование клавишного переключателя со стороны ① и ② позволяет прервать подъем/опускание окна с одной стороны. Использование клавишного переключателя со стороны переднего пассажира позволяет прервать подъем/опускание окна с этой стороны.

или полное закрытие автомобильного окна

Предупреждение!

- Остерегайтесь травм.

- Убедитесь, что во время закрытия окна никого не защемит.

- Во избежание перегрева двигателей автомобильных окон и замков ввиду частого срабатывания, система управления обеспечивает защиту от перегрева двигателей автомобильных окон и замков.

• Потяните край клавишного переключателя ① (со стороны водителя) или ② (со стороны переднего пассажирского сиденья) в точке «С»:

- При подъеме менее 1 сек. оконное стекло будет подыматься в толчковом режиме.

Частичное



- При подъеме более 1 секунды оконное стекло подниматься до конца. В процессе движения оконного стекла, повторно потянув или нажав край клавишного переключателя ① или ② в точке «С», оконное стекло можно остановить.

- Когда главный выключатель питания включен и ключ зажигания в положении 0:

- Нажимайте кнопку блокировки ④ пульта дистанционного управления в течение 2 секунд, после блокировки замков окно левой и правой двери полностью поднимутся одно за другим.

Примечание: клавишный переключатель со стороны водителя позволяет одновременно управлять подъемом/опусканием оконных стекол с обеих

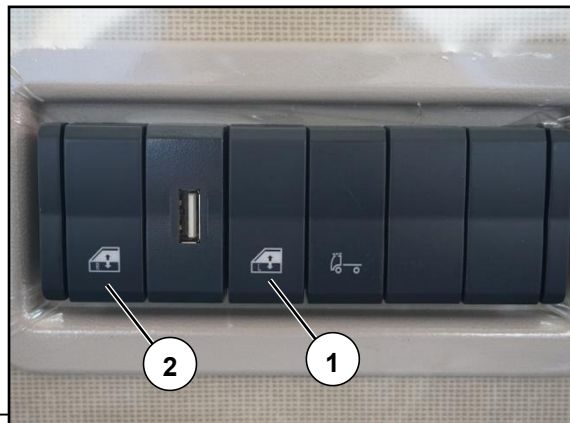

сторон. Клавишный переключатель со стороны переднего пассажира позволяет управлять подъемом/опусканием окна только с этой стороны. Способ управления окном со стороны переднего пассажира, аналогичен способу управления со стороны водителя.



Электрический стеклоподъемник (контрольный переключатель спального места)

Когда главный выключатель питания включен, используйте клавишный переключатель ① (управление окном со стороны водителя) или ② (управление окном со стороны переднего пассажирского сиденья):

- При нажатии или подъеме менее 1 секунды оконное стекло будет подниматься/опускаться в толчковом режиме.

- При нажатии или подъеме более 1 секунды оконное стекло будет автоматически подниматься/опускаться. В процессе движения оконного стекла можно прервать движение оконного стекла, повторно потянув или нажав.



Настройка зеркал заднего вида

Настройка зеркал заднего вида

Настройка зеркал заднего вида (ручная)

- Ручную настройку зеркал заднего вида необходимо выполнять, когда автомобиль остановлен.
- Перед настройкой зеркал заднего вида убедитесь, что автомобильные двери заблокированы.
- Опустите оконное стекло и добейтесь подходящего угла зеркала, нажимая по периметру левого и правого зеркала заднего вида. Возможно, настройку придется повторить несколько раз для получения подходящего угла зеркала.

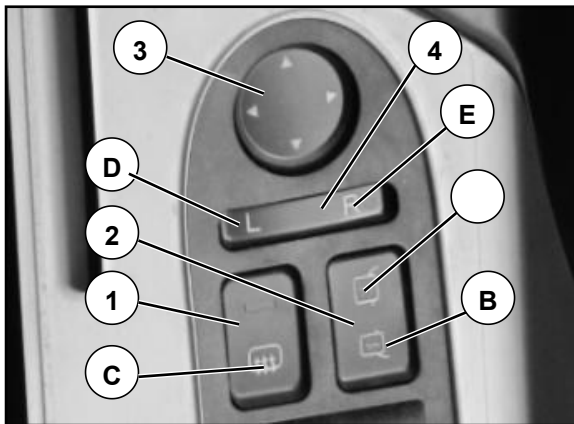

Настройка зеркал заднего вида

Настройка зеркал заднего вида (электрическая)

Предупреждение!

- Зеркала заднего вида можно настроить только в
- Убедитесь, что сиденье водителя находится в
- Во избежание перегрева двигателя ввиду частого от перегрева! После 10 запусков/остановок заднего вида не будет реагировать на какие-либо
- Зеркала заднего вида нельзя настраивать во время

том случае, если замок зажигания находится в положении II. правильном положении, как при вождении. срабатывания, система управления обеспечивает защиту двигателя зеркал заднего вида подряд в течение 5 секунд, зеркало команды в течение 3 минут. движения.

- Проверьте положение зеркал заднего вида и настройте при необходимости.
- Очистите зеркала заднего вида при необходимости.
- Выберите тип зеркала заднего вида, которое необходимо настроить, с помощью

клавишного переключателя ② (зеркало заднего вида и зеркало широкого угла).

- Выберите зеркало с левой и правой стороны с помощью клавишного переключателя ④.

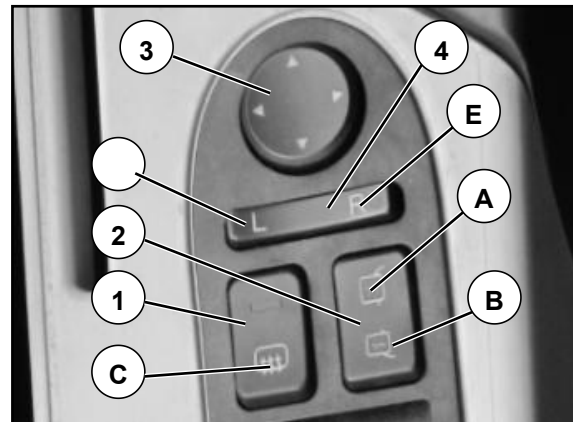

- С помощью кнопки управления зеркалами заднего вида ③ на панели переключателей, положение зеркал заднего вида можно настраивать в направлении вперед, назад, влево и вправо.

Настройка зеркал заднего вида

Функции переключателя настройки зеркал заднего вида

- Нажимая четыре стрелки переключателя настройки ③ (как показано на рис.) можно осуществить соответствующую настройку зеркал:

Вращение зеркала влево-вправо

Вращение зеркала вверх-вниз

- После отмены операции переключателя настройки, переключатель автоматически вернется в исходное положение.
- Если удовлетворено любое из следующих условий, зеркало заднего вида остановится:
Переключатель для выбора зеркала и переключатель для выбора левой и правой стороны в нейтральном положении.

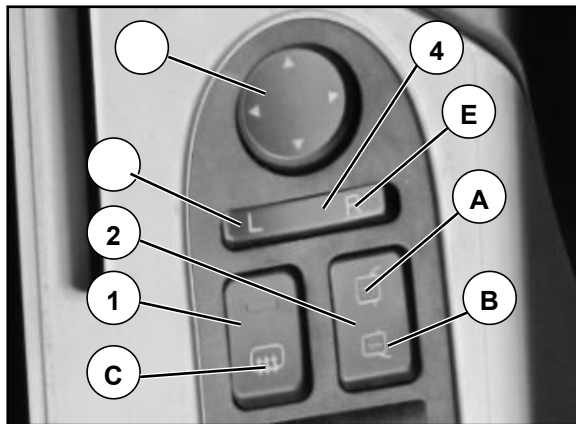

Замок зажигания не в положении II.

Настройка зеркал заднего вида

Предупреждение!

- Устройство подогрева зеркал заднего вида работает только в том случае, если замок зажигания находится в положении II.
- Пожалуйста, включите устройство подогрева зеркал заднего вида.
- Устройство подогрева зеркал заднего вида не будет работать при напряжении ниже 23 В. Устройство подогрева зеркал заднего вида не включится автоматически после восстановления нормального напряжения. Затем, после восстановления нормального напряжения,

работает только в том случае, если замок зажигания находится в положении II.

Зеркала заднего вида при обледенении или запотевании зеркал

работают при напряжении ниже 23 В. Устройство подогрева зеркал заднего вида не включится автоматически после восстановления нормального напряжения. Затем, после восстановления нормального напряжения,

восстановится работа устройства подогрева зеркал заднего вида.

Включение устройства подогрева зеркал заднего вида

- Переместите замок зажигания в положение II.
- Нажмите на край «С» клавишного переключателя ①. После включения устройства подогрева зеркал заднего вида загорится индикатор подогрева на клавишном переключателе.

Выключение устройства подогрева зеркал заднего вида

- Во время работы устройства подогрева зеркал заднего вида еще раз нажмите на край «С» клавишного переключателя ①.
- Устройство подогрева выключится автоматически через 15 минут после включения функции подогрева зеркал заднего вида.
- Замок зажигания не в положении II.

Лобовое стекло

Лобовое стекло

Подогрев лобового стекла



- Управление подогревом лобового стекла см. «Система кондиционирования». Нажмите кнопку «MODE» и выберите режим разморозки, после чего нажмите кнопку разморозки и перейдите в режим подогрева лобового стекла. Еще раз нажмите кнопку разморозки для выхода из режима разморозки. Воздуховыпускные отверстия обозначены на изображении с помощью стрелок.

Микроволновое окно

Микроволновое окно (маркировка электроники для механических транспортных средств) расположено чуть правее относительно центра лобового стекла. Место размещения микроволнового окна не влияет на обзор водителя.

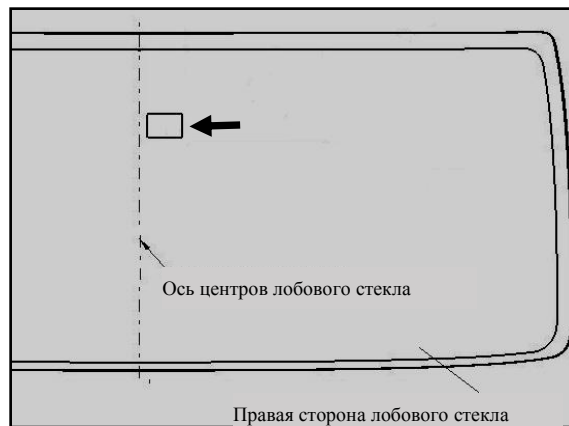

Ящик для хранения

Ящик для хранения



Внимание!

- В ящик для хранения нельзя класть едкие вещества и твердые предметы с острыми углами.
- Избегайте помещения чрезмерного количества вещей.
- В ящике для хранения можно хранить одежду и другие предметы бытового назначения, хранимые в автомобиле.

- Положение крышки ящика для хранения после открытия, как показано на фото.



Ящики для инструментов

С левой и с правой стороны в кабине расположены ящики для инструментов. Крышки ящиков для инструментов с обеих сторон можно открыть.

Открытие крышки ящика для инструментов

- Ручка для открытия ящика для инструментов ① расположена позади сиденья. Потяните ручку для открытия, разблокируйте пружину и откройте.



- Пальцем сдвиньте защелку ② вверх и откройте крышку ящика для инструментов ③. При вращении на 20° и более крышка может сохранять любое положение благодаря газовому лифту.

Закрытие крышки ящика для инструментов

- Потяните петлю ④ и закройте крышку ящика для инструментов ③. Осторожно прижмите крышку ящика для инструментов, чтобы заблокировать.

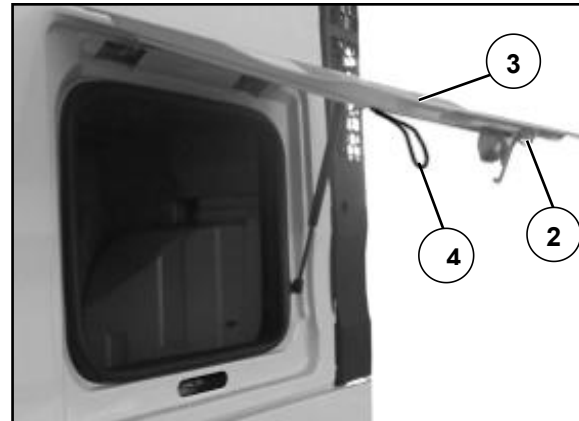

Приборная панель

- Сторона водителя: управление автомобилем и зона отображения информации.

- Центр и сторона пассажира: зона для размещения и хранения вещей.



Козырёк от солнца

Козырек от солнца

Настройка переднего козырька

Лобовое стекло кабины имеет передние козырьки от солнца слева и справа. Они выдвигаются и складываются аналогичным образом.

- На изображении показано положение переднего козырька от солнца ① в сложенном виде.
- На изображении показано рабочее положение переднего козырька от солнца. Водитель может повернуть козырек от солнца ① до необходимого положения.

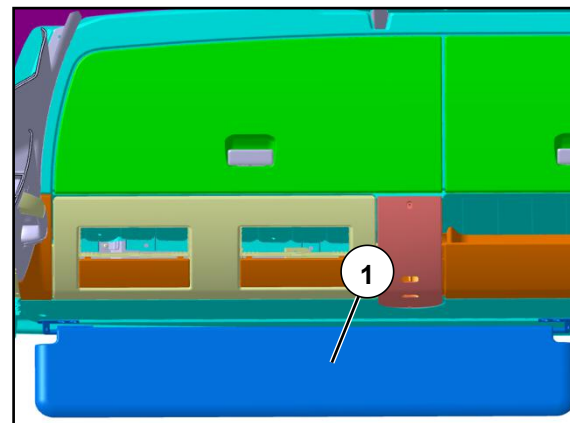
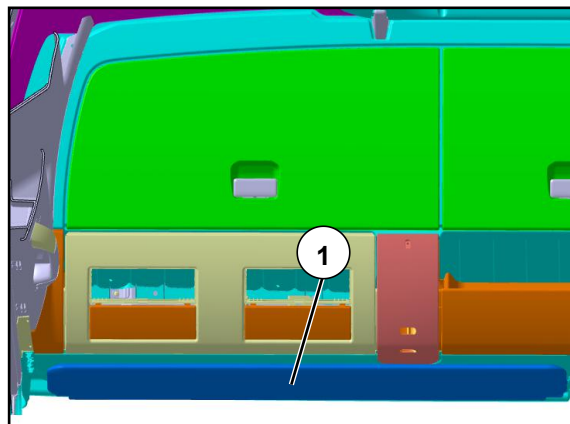

Козырёк от солнца

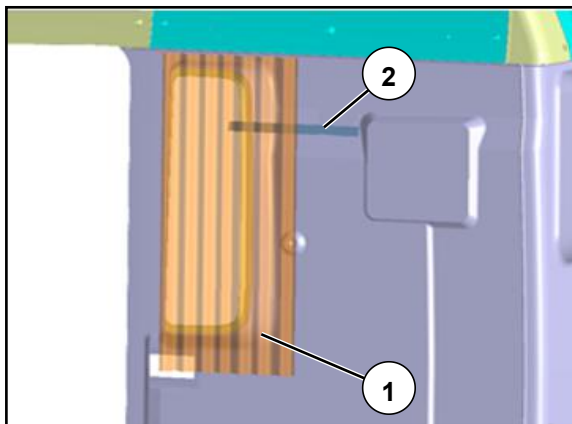

Шторы по периметру

① Боковая штора

②Обвязочная лента шторы

- Шторы по периметру состоят из двух частей – левой и правой. При полном раскрытии шторы с двух сторон могут закрыть лобовое стекло и автомобильные окна, обеспечивая сравнительно спокойные и комфортные условия для отдыха водителя.
- Боковые шторы можно полностью раскрыть и сложить.
- Шторы можно полностью раскрыть во время отдыха водителя.
- Во время езды шторы должны быть сложены. Шторы следует подобрать обвязочной лентой для фиксации.

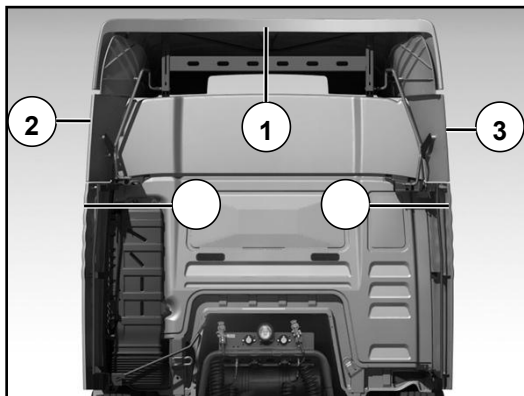

Дефлектор

Дефлектор

Дефлектор (опционально) состоит из направляющего кожуха на крыше автомобиля и дефлекторов на крыльях.

Правильная установка направляющего кожуха на крыше автомобиля и дефлекторов по бокам позволяет снизить расход топлива.

- ① Направляющий кожух с регулируемой высотой на крыше автомобиля ② Дефлектор левого крыла ③ Дефлектор правого крыла
④ Левый дефлектор ⑤ Правый дефлектор

Регулировка дефлектора

Предупреждение!

- Остерегайтесь происшествий!

- Регулируя дефлектор, пожалуйста, станьте на подходящую платформу с достаточной силой сцепления.

- После регулировки высоты направляющего кожуха на крыше автомобиля, высота автомобиля не должна превышать высоту, разрешенную нормативными актами.

- При использовании товарных платформ с низкорамным шасси или транспортных средств для железнодорожных перевозок, высота автомобиля не должна превышать высоту, разрешенную нормативными актами.

- При передвижении по международным маршрутам следует соблюдать законы и нормативные акты соответствующих государств. При необходимости, следует повторно отрегулировать дефлектор.

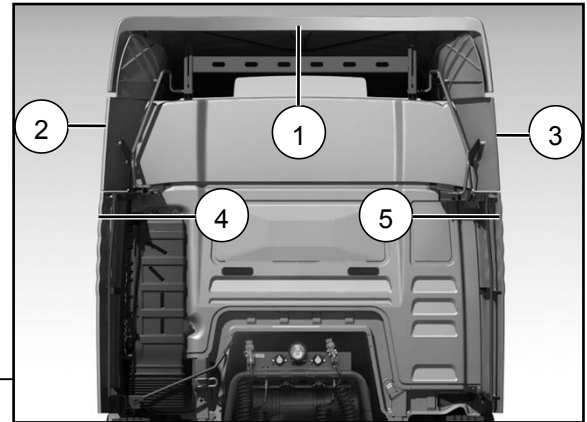

- Обеспечьте одинаковую высоту дефлекторов с обеих сторон.

• Исходя из высоты автомобиля, высоту направляющего кожуха на крыше автомобиля ① можно отрегулировать с помощью регулируемой опоры сзади.

• Ослабьте любой звездообразный фиксатор ⑥ опоры, чтобы зажимной ползун отделился от звездообразного фиксатора.

• Крепко поддерживайте направляющий кожух на крыше автомобиля и ослабьте второй звездообразный фиксатор опоры.

• Поместите направляющий кожух на крыше автомобиля в необходимое положение, последовательно затяните два зажимных ползуна, прижимающих обратную сторону и надежно зафиксируйте звездообразными фиксаторами.

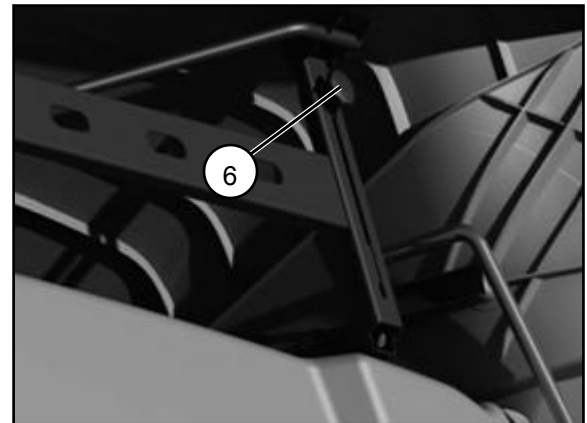

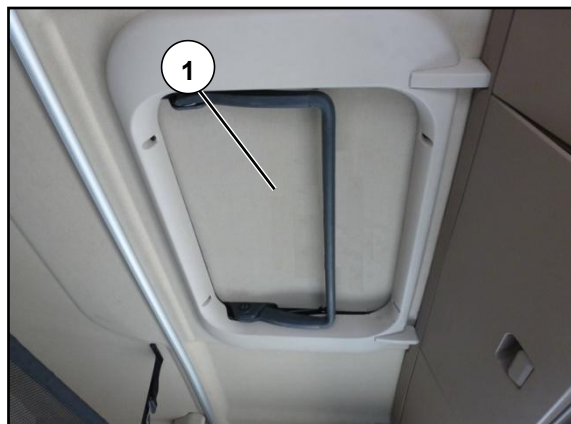

Потолочный люк

Потолочный люк

Ручной потолочный люк

Предупреждение!

Пожалуйста, закройте потолочный люк, покидая кабину, во избежание краж, а также попадания в кабину дождевой воды и пыли.

! фото показано положение закрытого потолочного люка ①.

-
- На фото показано положение угла максимального открытия потолочного люка ①.

Потолочный люк



Настройка положения открытия потолочного люка (три положения)

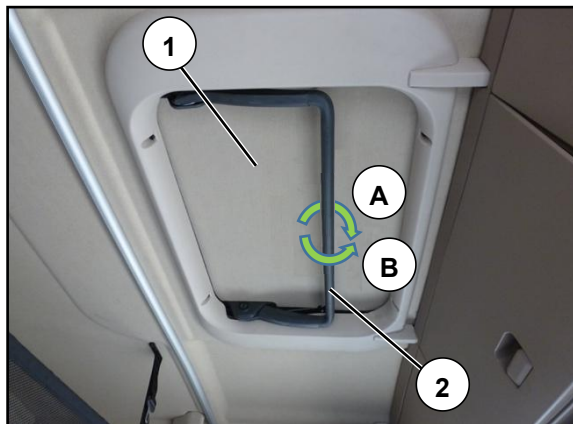
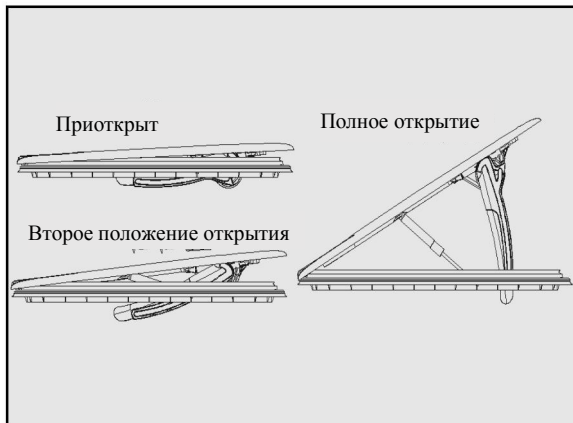

- Положение полного открытия (положение максимального угла)
До конца поверните ручку ② в направлении А, после чего сдвиньте ручку ② в крайнее положение.
- Закрытие из положения максимального открытия (положения максимального угла)
До конца потяните ручку ② в направлении вниз, после чего поверните ручку ② в направлении В до положения блокировки.
- Открытие до второго положения (центрального положения)
До конца поверните ручку ② в направлении А, после чего сдвиньте ручку ② во второе положение. В конце поверните ручку ② в направлении В до положения фиксации.

крытие из второго положения (центрального положения)

- До конца поверните ручку ② в направлении А, после чего сдвиньте ручку ② максимально вниз. В конце поверните ручку ② в направлении В до положения фиксации.
- Приоткрывание (положение минимального открытия)
До конца поверните ручку ② в направлении А, после чего сдвиньте ручку ②, приоткрыв люк. В конце поверните ручку ② в направлении В до положения фиксации.

- Закрытие после приоткрывания (положение минимального открытия)
До конца поверните ручку ② в направлении А, после чего сдвиньте ручку ② максимально вниз. В конце поверните ручку ② в направлении В до положения фиксации.

Электрический потолочный люк



Предупреждение!

Пожалуйста, закройте потолочный люк, покидая кабину, во избежание краж, а также попадания в кабину дождевой воды и пыли.

Процесс открытия и закрытия потолочного люка делится на область подъема и область сдвига. Открытие и закрытие потолочного люка может выполняться в двух режимах – автоматически и вручную. Автоматический режим

активируется коротким, т.е. точечным нажатием. Время короткого нажатия больше 40 мсек., но меньше 350 мсек.

Ручной режим активируется длительным нажатием. Время длительного нажатия больше 350 мсек. При нормальной работе, после остановки потолочного люка в точке полного закрытия, не рекомендуем продолжать нажимать на кнопку закрытия более 5 сек.

- Крышка потолочного люка ① в состоянии полного закрытия.

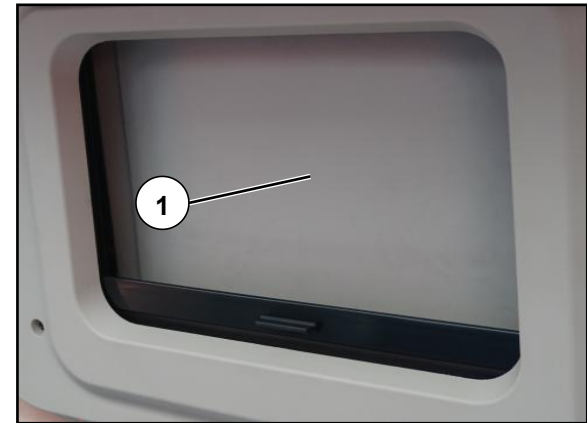

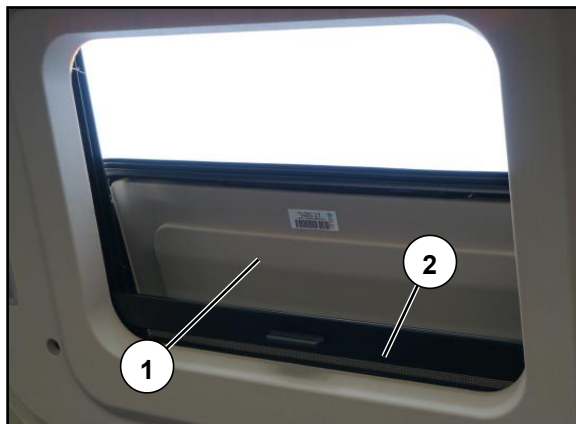

- Крышка потолочного люка ① полностью открыта, москитная сетка опущена ②.



- Крышка потолочного люка ① полностью открыта, москитная сетка поднята ②.

Частичный или полный подъем

- Включите питание автомобиля.
- Нажмите или зажмите кнопку открытия «А» на краю клавишного переключателя ③ сбоку приборной панели или клавишного переключателя ④ сбоку модуля управления спальным местом - потолочный люк начнет приподниматься.
- При открытии коротким нажатием, до достижения максимальной точки подъема потолочного люка, нажатием кнопки открытия «А» на краю переключателя можно выбрать точку остановки. Если после остановки потолочного люка еще раз нажать кнопку открытия «А» на краю переключателя, потолочный люк будет двигаться до точки максимального подъема, после чего остановится.
- При открытии длинным нажатием, потолочный люк поднимается, и до достижения точки максимального подъема, его можно остановить, если отпустить кнопку открытия «А» на краю переключателя. Если нажать кнопку открытия «А» на краю переключателя еще раз, потолочный люк продолжит двигаться до точки максимального подъема, после чего остановится. Если нажимать кнопку непрерывно, потолочный люк будет приподниматься до точки максимального подъема, после чего остановится.

Частичное или полное опускание

- Нажмите или зажмите кнопку закрытия «В» на краю клавишного переключателя ③ сбоку приборной панели или клавишного переключателя ④ сбоку модуля управления спальным местом, потолочный люк будет двигаться из любого положения в области подъема до точки закрытия.
- При закрытии коротким нажатием, до достижения максимальной точки опускания потолочного люка, нажатием кнопки закрытия «В» на краю переключателя можно выбрать точку остановки. Если после остановки потолочного люка еще раз нажать кнопку закрытия «В» на краю переключателя, потолочный люк будет двигаться до точки закрытия, после чего остановится. Если не выбрать точку остановки, потолочный люк будет двигаться до точки

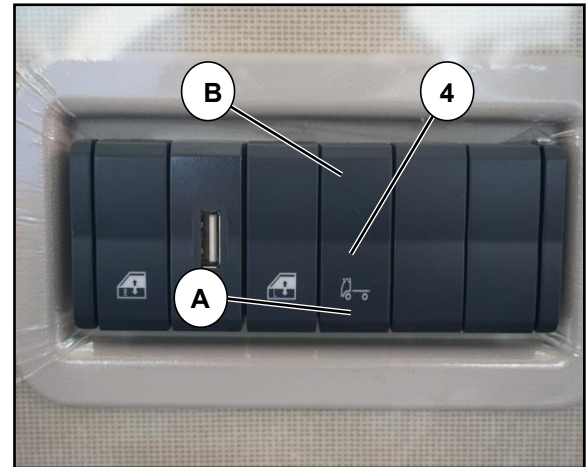
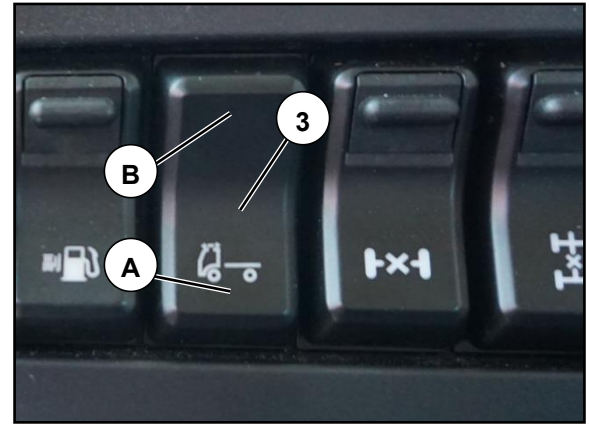

закрытия, после чего остановится.

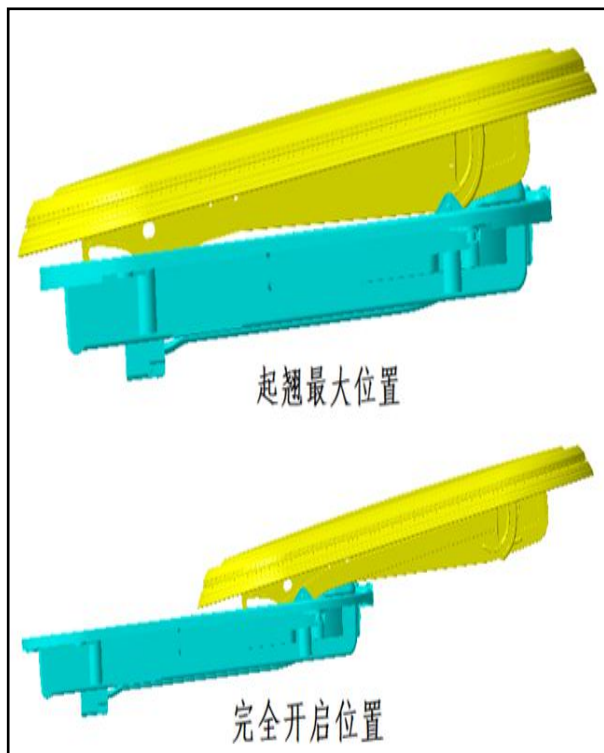

Потолочный люк

- При закрытии длинным нажатием, потолочный люк движется в направлении закрытия, и до достижения точки закрытия, его можно остановить, если отпустить кнопку закрытия «B» на краю переключателя. Если нажать кнопку закрытия «B» на краю переключателя еще раз,

потолочный люк продолжит двигаться в направлении закрытия до точки остановки, после чего остановится. Если нажимать кнопку непрерывно, потолочный люк будет двигаться до точки закрытия, после чего остановится.

Частичное или полное открытие

- После подъема люка до максимального положения, нажмите или зажмите кнопку открытия «А» на краю клавишного переключателя ③ сбоку приборной панели или клавишного переключателя ④ сбоку модуля управления спального места, чтобы запустить горизонтальное смещение потолочного люка.
- При открытии коротким нажатием, до достижения точки полного открытия потолочного люка, нажатием кнопки открытия «А» на краю переключателя можно выбрать точку остановки. Если после остановки потолочного люка еще раз нажать кнопку открытия «А» на краю переключателя, потолочный люк будет двигаться до точки полного открытия, после чего остановится.
- При открытии длинным нажатием, потолочный люк начинает сдвигаться, и до достижения точки полного открытия, его можно остановить, если отпустить кнопку открытия «А» на краю переключателя. Если зажать кнопку открытия «А» на краю переключателя еще раз, потолочный люк продолжит двигаться до точки полного открытия, после чего остановится. Если нажимать кнопку непрерывно, потолочный люк будет двигаться до точки -----овится.

Потолочный люк

Частичное или полное закрытие

- Нажмите или зажмите кнопку закрытия «В» на краю клавишного переключателя ③ сбоку приборной панели или клавишного переключателя ④ сбоку модуля управления спального места, потолочный люк будет ----- Положение полного открытия } области сдвига до точки полного закрытия или положения максимального подъема.
- При закрытии коротким нажатием, до достижения точки закрытия потолочного люка, нажатием кнопки закрытия «В» на краю переключателя можно выбрать точку остановки. Если после остановки потолочного люка еще раз нажать кнопку закрытия «В» на краю

переключателя, потолочный люк будет двигаться до точки закрытия, после чего остановится. Если не выбрать точку остановки, потолочный люк будет двигаться до точки закрытия, после чего остановится.

- При закрытии длинным нажатием, потолочный люк движется в направлении закрытия, и до достижения положения максимального подъема, его можно остановить, если отпустить кнопку закрытия «В» на краю переключателя. Если зажать кнопку закрытия «В» на краю переключателя еще раз, потолочный люк продолжит двигаться в направлении положения максимального подъема, после чего остановится. Если нажимать кнопку непрерывно, потолочный люк

будет двигаться в направлении закрытия до точки закрытия, после чего остановится.

Операция принудительной инициализации

- Потолочный люк движется до точки закрытия, и короткое, и длинное нажатие кнопки закрытия «В» на краю переключателя приводит к движению потолочного люка до точки закрытия.

- После достижения потолочным люком точки закрытия, отпустите кнопку закрытия «В» на краю переключателя, после чего снова нажмите кнопку закрытия «В» на краю переключателя.

Длительность нажатия превышает 5 сек.

- Услышав два сигнала движения электродвигателя, отпустите кнопку закрытия «В» на краю переключателя и завершите принудительную инициализацию.

- После выполнения принудительной инициализации позвольте потолочному люку выполнить полный цикл операции открытия и закрытия.

- Если потолочный люк останавливается в любом положении и не может полностью закрыться, можно нажать кнопку закрытия «В» на краю переключателя на более чем 5 сек. и завершить принудительную инициализацию.



Регулировка сидений

Регулировка сидений

Регулировка сиденья с пневматической подвеской (сиденье водителя)

Внимание!

- Регулировку сиденья можно выполнять только в то время, когда автомобиль стоит. Регулировку сиденья нельзя выполнять во время езды.
- Убедитесь, что вы можете услышать звук защелкивания запорного устройства сиденья.
- Сиденье водителя и переднее пассажирское сиденье не подходят для фиксации детского автокресла.
- Пристегивайте ремень безопасности перед каждой поездкой. См. «Ремень безопасности сиденья».

① Регулировка угла подушки сиденья ② Регулировка продольного положения сиденья ③ Устройство быстрого опускания (для удобства выхода и посадки в автомобиль) ④ Регулировка гибкости сиденья ⑤ Регулировка высоты

сиденья ⑥ Регулировка угла спинки сиденья ⑦ Регулировка устройства поддержки поясницы и боковых опор ⑧ Регулировка подлокотников

Регулировка сидений

Регулировка угла подушки сиденья

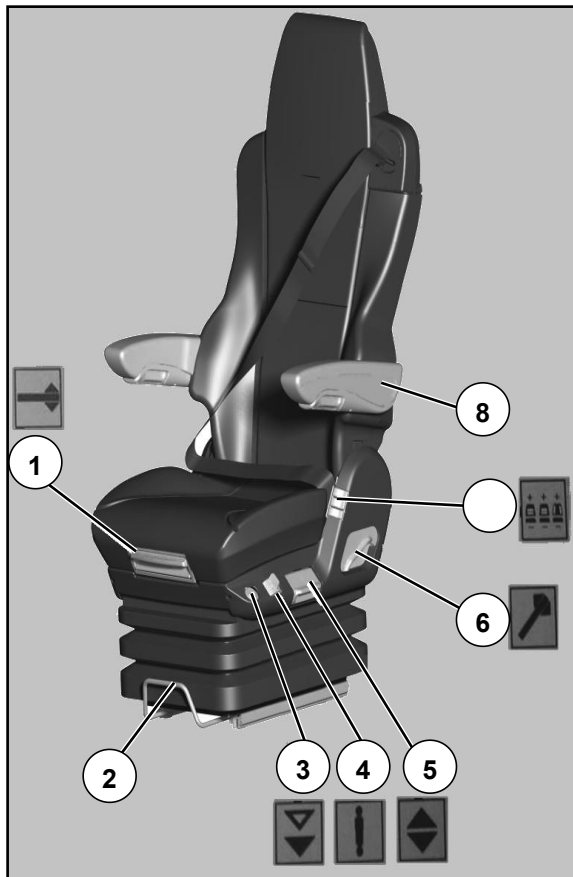

Потяните вверх ручку ① и отрегулируйте угол подушки до подходящего согласно необходимости. Отпустите ручку, и подушка сиденья будет заблокирована.

Регулировка продольного положения сиденья

Потяните вверх ручку ② и сдвиньте сиденье вперёд/назад, отрегулировав до подходящего положения. Отпустите ручку, слегка сдвиньте сиденье вперед или назад до того, как услышите звук, с которым фиксатор сиденья становится на место.

Устройство быстрого опускания (для удобства выхода и посадки в автомобиль)

- Садясь в автомобиль, нажмите кнопку ③ (кнопка отжата), и сиденье поднимется до положения во время езды.
- Выходя из автомобиля, нажмите кнопку ③ (кнопка зажата), и сиденье опустится до положения выхода из автомобиля.

Регулировка гибкости сиденья

Потяните ручку ④ вперед-назад, чтобы настроить необходимую гибкость сиденья (мягкость).

Регулировка высоты сиденья

- Сидя в сиденье потяните ручку ⑤ вверх. Сиденье поднимется. Отпустите ручку по достижению необходимой высоты;
- Сидя в сиденье нажмите на ручку ⑤. Сиденье опустится. Отпустите ручку по достижению необходимой высоты.

Регулировка сидений

Регулировка угла спинки сиденья

Слегка прислонитесь к спинке сиденья, потяните вверх ручку ⑥ и отрегулируйте положение спинки до необходимого. Отпустите ручку, и спинка зафиксируется.

Опора поясницы и боковые опоры

Нажмите кнопку ⑦, чтобы надуть или сдуть подушки.

Символ «+»: надуть подушку;

Символ «-»: сдуть подушку.

Регулировка угла подлокотников

Отрегулируйте угол подлокотников с помощью колесика ⑧.

Вращение в направлении к сиденью: подъем подлокотников;

Вращение в направлении от сиденья: опускание подлокотников.

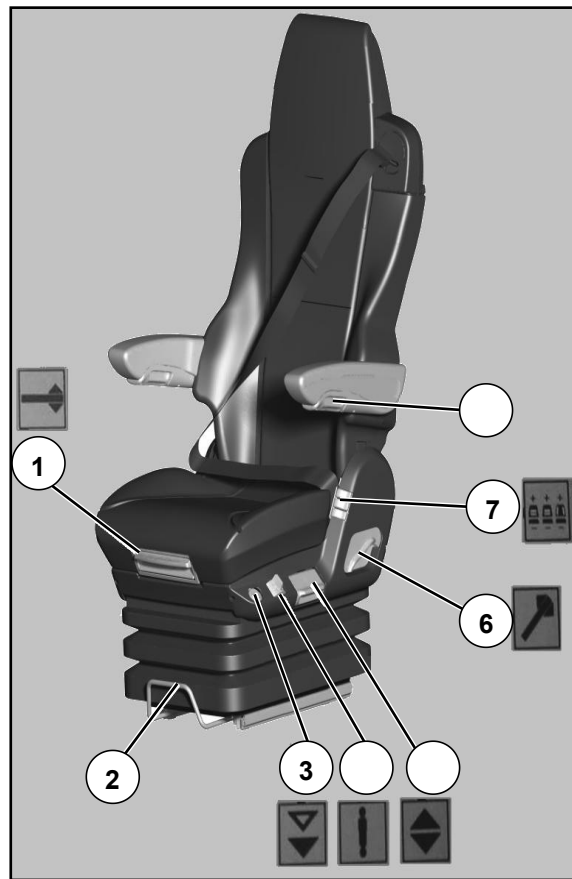

Регулировка сидений



Механическая амортизация сиденья водителя



Предупреждение!

- Регулировку сиденья можно выполнять только в то время, когда автомобиль стоит. Регулировку сиденья нельзя выполнять во время езды.
- Убедитесь, что вы можете услышать звук защелкивания запорного устройства сиденья.
- Сиденье водителя и переднее пассажирское сиденье не подходят для фиксации детского автокресла.
- Пристегивайте ремень безопасности перед каждой поездкой. См.

«Ремень безопасности сиденья».

- ① Регулировка продольного положения сиденья
- ② Регулировка высоты передней части сиденья
- ③ Регулировка высоты задней части сиденья
- ④ Регулировка подушки, поддерживающей поясницу
- ⑤ Регулировка угла спинки
- ⑥ Регулировка жесткости сиденья

Регулировка продольного положения сиденья

Потяните вверх ручку ① и сдвиньте сиденье вперёд/назад. Отпустите ручку, слегка сдвиньте сиденье вперед или назад до того, как услышите звук, с которым фиксатор сиденья становится на место.

Регулировка высоты передней части сиденья

Потяните вверх ручку ② и весом тела надавите на переднюю часть подушки сиденья (или приподнимитесь), чтобы отрегулировать переднюю часть подушки сиденья до необходимой высоты. Отпустите ручку и положение зафиксируется.

Регулировка высоты задней части сиденья

Потяните вверх ручку ③ и весом тела надавите на заднюю часть подушки сиденья (или приподнимитесь), чтобы отрегулировать заднюю часть подушки сиденья до необходимой высоты. Отпустите ручку и положение зафиксируется.

Регулировка подушки, поддерживающей поясницу

Нажмите на верхний (нижний) край кнопки ④, чтобы надуть (сдуть) подушку, поддерживающую поясницу.

Регулировка угла спинки сиденья

Слегка прислонитесь к спинке сиденья, потяните вверх ручку ⑤ и отрегулируйте положение спинки до необходимого. Отпустите ручку, и спинка зафиксируется.

Регулировка жесткости сиденья

Вращая колесико регулировки жесткости ⑥, отрегулируйте жесткость сиденья до подходящей.



Регулировка сиденья с пневматической пружиной (переднее пассажирское сиденье)

Предупреждение!



- Регулировку сиденья можно выполнять только в то время, когда автомобиль стоит. Регулировку сиденья нельзя выполнять во время езды.
- Убедитесь, что вы можете услышать звук защелкивания запорного устройства сиденья.
- Сиденье водителя и переднее пассажирское сиденье не подходят для фиксации детского автокресла.
- Пристегивайте ремень безопасности перед каждой поездкой. См.

«Ремень безопасности сиденья».

- ① Регулировка угла спинки сиденья
- ② Регулировка устройства поддержки поясницы и боковых опор
- ③ Регулировка высоты сиденья
- ④ Регулировка продольного положения сиденья
- ⑤ Регулировка угла подушки сиденья

Регулировка сидений

Регулировка угла спинки сиденья

Слегка прислонитесь к спинке сиденья, потяните вверх ручку ① и отрегулируйте положение спинки до необходимого. Отпустите ручку, и спинка зафиксируется.

Поддержка спины и боковые опоры

Нажмите кнопку ②, чтобы надуть или сдуть подушки.

Символ «+» = надуть подушки; «-» = сдуть подушки.

Регулировка высоты сиденья

- Сидя в сиденье потяните ручку ⑤ вверх. Сиденье поднимется. Отпустите ручку по достижению необходимой высоты;
- Сидя в сиденье нажмите на ручку ⑤. Сиденье опустится. Отпустите ручку по достижению необходимой высоты.

Регулировка продольного положения сиденья

Потяните вверх ручку ④ и сдвиньте сиденье вперёд/назад, отрегулировав до подходящего положения. Отпустите ручку, слегка сдвиньте сиденье вперед или назад до того, как услышите звук, с которым фиксатор сиденья становится на место.

Регулировка угла подушки сиденья

Потяните вверх ручку ③ и отрегулируйте угол подушки до подходящего согласно необходимости. Отпустите ручку, и подушка сиденья будет заблокирована.

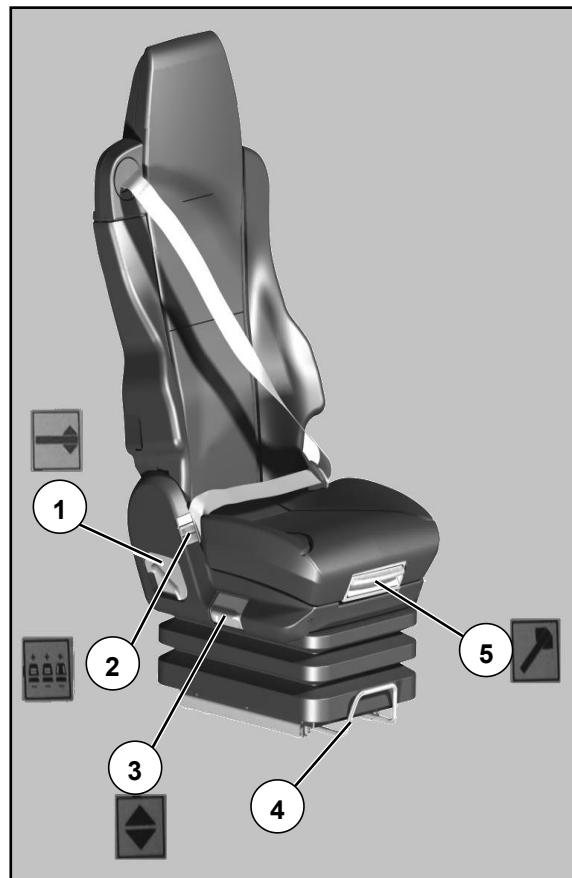

Регулировка сидений

Регулировка облегченного сиденья (переднее пассажирское сиденье)



Предупреждение!

- Регулировку сиденья можно выполнять только в то время, когда автомобиль стоит. Регулировку сиденья нельзя выполнять во время езды.
- Убедитесь, что вы можете услышать звук защелкивания запорного устройства сиденья.
- Сиденье водителя и переднее пассажирское сиденье не подходят для фиксации детского автокресла.
- Пристегивайте ремень безопасности перед каждой поездкой. См.

«Ремень безопасности сиденья».

- ① Регулировка угла спинки сиденья
- ② Регулировка продольного положения сиденья

Регулировка угла спинки сиденья

Слегка прислонитесь к спинке сиденья, потяните вверх ручку ① и отрегулируйте положение спинки до необходимого. Отпустите ручку, и спинка зафиксируется.

Регулировка продольного положения сиденья

Потяните вверх ручку ② и сдвиньте сиденье вперёд/назад, отрегулировав до подходящего положения. Отпустите ручку, слегка сдвиньте сиденье вперед или назад до того, как услышите звук, с которым фиксатор сиденья становится на место.



Складывание подушки сиденья

Поднимите подушку и остановитесь, когда услышите щелчок зубцов механизма блокировки. Подушка сиденья сложена.

Раскладывание подушки сиденья

Опустите подушку сиденья и остановитесь, когда услышите щелчок зубцов механизма блокировки. Отпустите подушку, и она свободно опустится в положение для посадки пассажира.

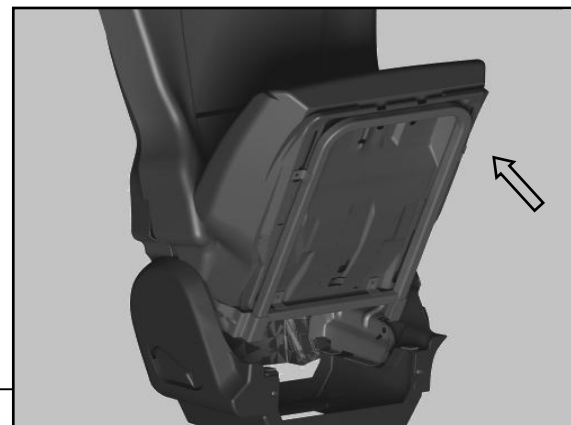

Регулировка сидений

Регулировка продольного положения сиденья и угол спинки сиденья

- Невозможно выполнить продольную регулировку подушки сиденья. Регулировка горизонтального положения подушки сиденья является настройкой продольного положения сиденья.
- Расположение спинки сиденья под углом 12° относительно вертикали является расположением под углом.



Диапазон регулировки угла спинки сиденья

Сиденье с пневматической подвеской, сиденье с пневматической пружиной и облегченное сиденье

Базовым является угол спинки 12° относительно вертикали. Диапазон регулировки: угол регулировки вперед 63° , угол регулировки назад 32° .

Бюджетное левое кресло

Базовым является вертикальное положение спинки. Диапазон регулировки: угол регулировки вперед 60° , угол регулировки назад 65° .

Регулировка руля

Для удовлетворения привычек разных водителей, связанных с вождением, положение руля можно отрегулировать по вертикали. Диапазон регулировки высоты ± 20 мм, диапазон регулировки продольного положения $\pm 6^\circ$.

Регулировка руля:

- Прежде всего, отрегулируйте сиденье водителя, см. «Регулировка сидений», после чего отрегулируйте руль.
- Потяните вверх ручку регулировки ① и отрегулируйте руль до положения комфортного использования.
- Прижмите ручку регулировки ①, чтобы зафиксировать положение руля.

Пояснение:

Смещение руля вперед для удобства посадки и выхода из автомобиля, также оно способствует смещению в сторону переднего пассажира.



Опасность!

Положение руля строго запрещено регулировать в процессе езды. Руль можно регулировать только в то время, когда автомобиль не движется, кроме того, поставив его на стояночный тормоз!

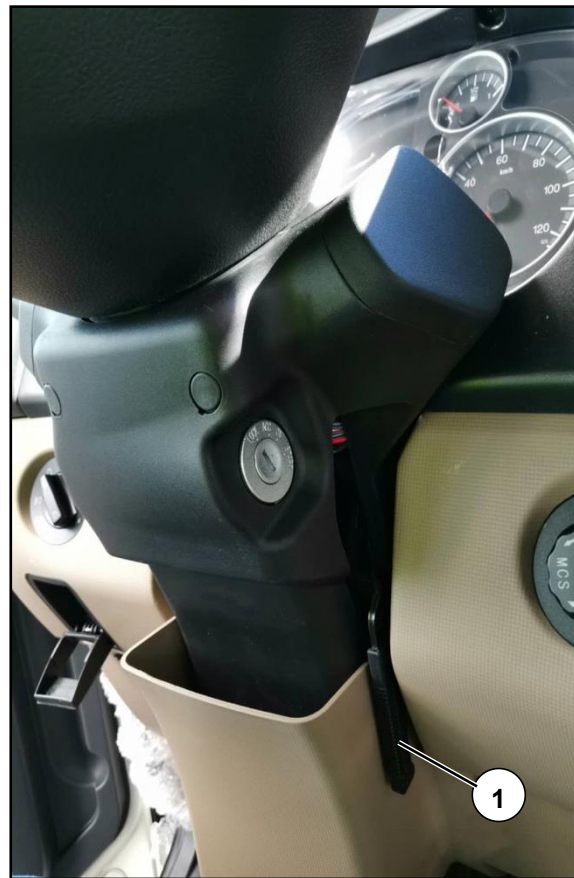

Ремень безопасности сиденья



Предупреждение!

- Ремень безопасности следует пристегнуть перед каждой поездкой!
- Один человек пристегивает один ремень безопасности.
- Перекручивание ремня безопасности строго запрещено, обеспечьте его прилегание к телу.
- Ремень безопасности может обеспечить вам лучшую защиту только при практически вертикальном положении сиденья, см. «Регулировка сидений».
- Прислонитесь к спинке сиденья, ремень безопасности должен плотно прилегать между шеей и плечами. Ремень безопасности должен находиться по центру между плечами и не должен располагаться в районе горла.
- Степень натяжения ремня безопасности в зоне бедер должна быть достаточной. Старайтесь, чтобы он проходил через нижнюю часть живота, а не область желудка.
- Не следует регулировать сиденье до положения, в котором ремень безопасности не может прилегать к телу.
- В процессе езды следует регулярно натягивать ремень безопасности в зоне плеч, чтобы отрегулировать степень его натяжения.
- Не пропускайте ремень безопасности через карманы с твердыми или хрупкими предметами (например, ручки, очки и др.).
- Установка нового ремня безопасности вместо поврежденного или сильно деформированного во время аварии, а также проверка места фиксации ремня безопасности должны выполняться на станции обслуживания Sinotruk.
- Не допускается переоборудование ремней безопасности сидений.



Пристегивание ремня безопасности

Перед пристегиванием ремня безопасности, сиденье водителя и переднее пассажирское сиденье следует отрегулировать с учётом телосложения.

- Ремень безопасности должен проходить между плечами, не допускается прохождение через горло.
- Возьмитесь за защелку ремня безопасности и натяните его через плечи и бедра.
- Вставьте защелку ремня безопасности в пряжку до щелчка.
- Степень натяжения ремня безопасности на теле и в зоне бедер должна быть достаточной.

Предупреждение!

Застегнув ремень безопасности, во время езды следует регулярно проверять его состояние и эффективность, при необходимости, следует повторно натянуть ремень безопасности.



Проверка замка ремня безопасности (ежедневно)

Сильно дерните за ремень безопасности, катушка ремня безопасности должна остаться зафиксированной.

Высвобождение

- Нажмите на красную кнопку пряжки ремня безопасности в направлении стрелки.
- Крепко держитесь за защелку ремня безопасности до тех пор, пока он не сложится автоматически.



Инерционная катушка

В следующих ситуациях инерционная катушка ② должна блокировать ремень безопасности, предотвращая его вытягивание.

- Резкое ускорение автомобиля в любом направлении.
- Резкий рывок ремня безопасности.

Функцию блокировки инерционной катушки можно проверить, резко вытянув ремень безопасности.



Спальное место



Предупреждение!

Во время езды автомобиля на спальное место не следует класть какие-либо предметы.

Раскладывание верхнего спального места

- При необходимости, водительское сиденье/переднее пассажирское сиденье можно сдвинуть вперед или отрегулировать спинку сиденья, см. «Регулировка сидений».
- Откройте устройство блокировки ①.
- Разложите верхнее спальное место, чтобы цилиндрический выступ ② попал в опору ③ спального места.
- Отрегулируйте защитную сетку и защитный ремень безопасности, переверните ручку регулировки ④ защитной сетки по направлению вверх и зафиксируйте.

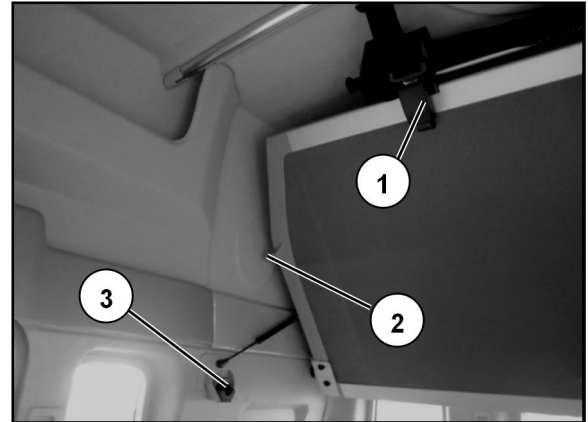

Предупреждение!

Во время использования верхнего спального места следует обеспечить надежную фиксацию ручки регулировки защитной сетки ④, кроме того, защитная сетка должна быть разложена.

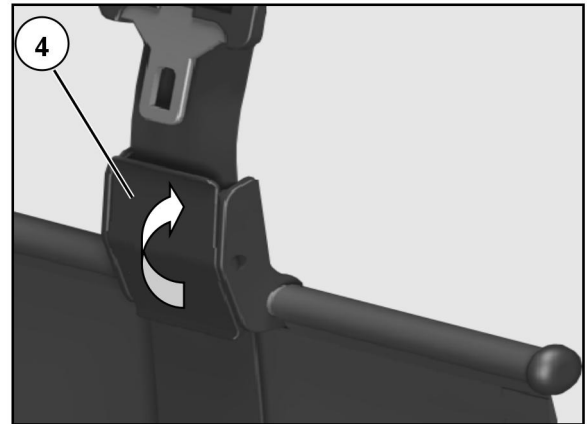

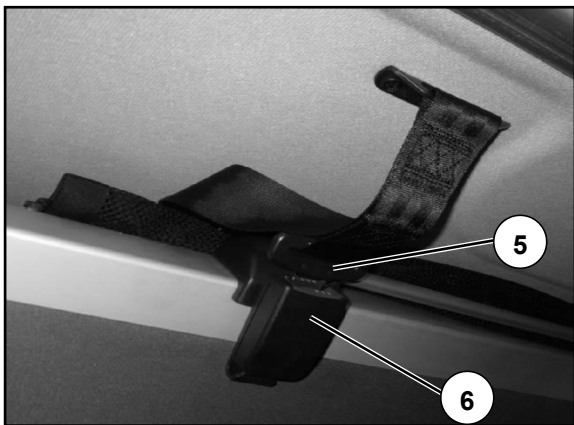

Спальное место

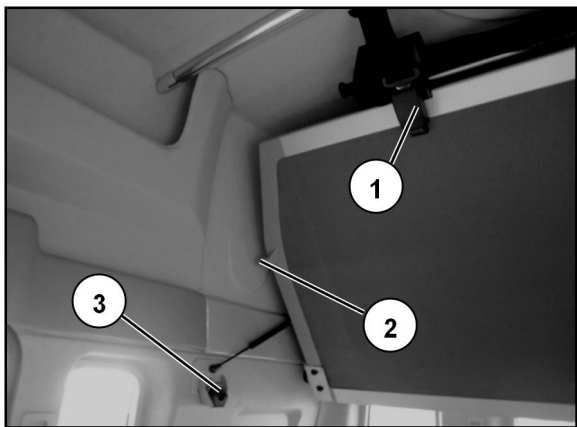

Складывание верхнего спального места

- С достаточным усилием переверните верхнее спальное место по направлению вверх.

-
- Вставьте язычок замка ⑤ в пряжку ⑥ до щелчка.

Предупреждение!

Сложив верхнее спальное место, следует гарантировать

надежную фиксацию язычка замка и пряжки.

Общие сведения о кабине



Общие сведения о кабине

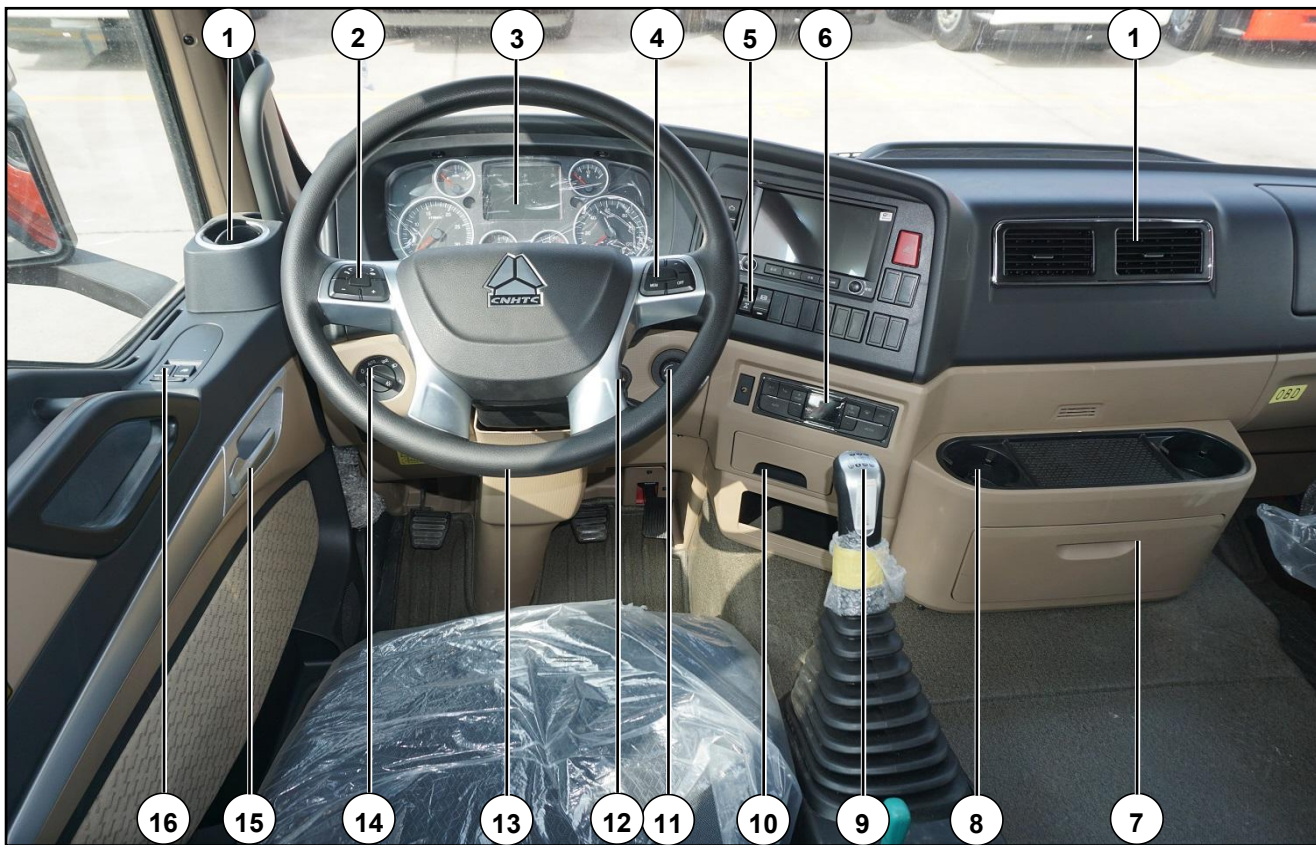

Общие сведения о кабине

- | | |
|-------------------------------------|--|
| 1 Вентиляционное отверстие | 14 Поворотный выключатель лампы |
| 2 Кнопка с левой стороны руля | 15 Внутренняя ручка автомобильной двери |
| 3 Приборная панель | 16 Панель управления автомобильной двери |
| 4 Кнопка с правой стороны руля | |
| 5 Клавишный переключатель | |
| 6 Панель управления кондиционера | |
| 7 Бардачок | |
| 8 Подстаканник | |
| 9 Рычаг управления коробкой передач | |
| 10 Пепельница | |
| 11 Поворотная кнопка MCS | |
| 12 Замок зажигания | |
| 13 Руль | |

Приборная панель

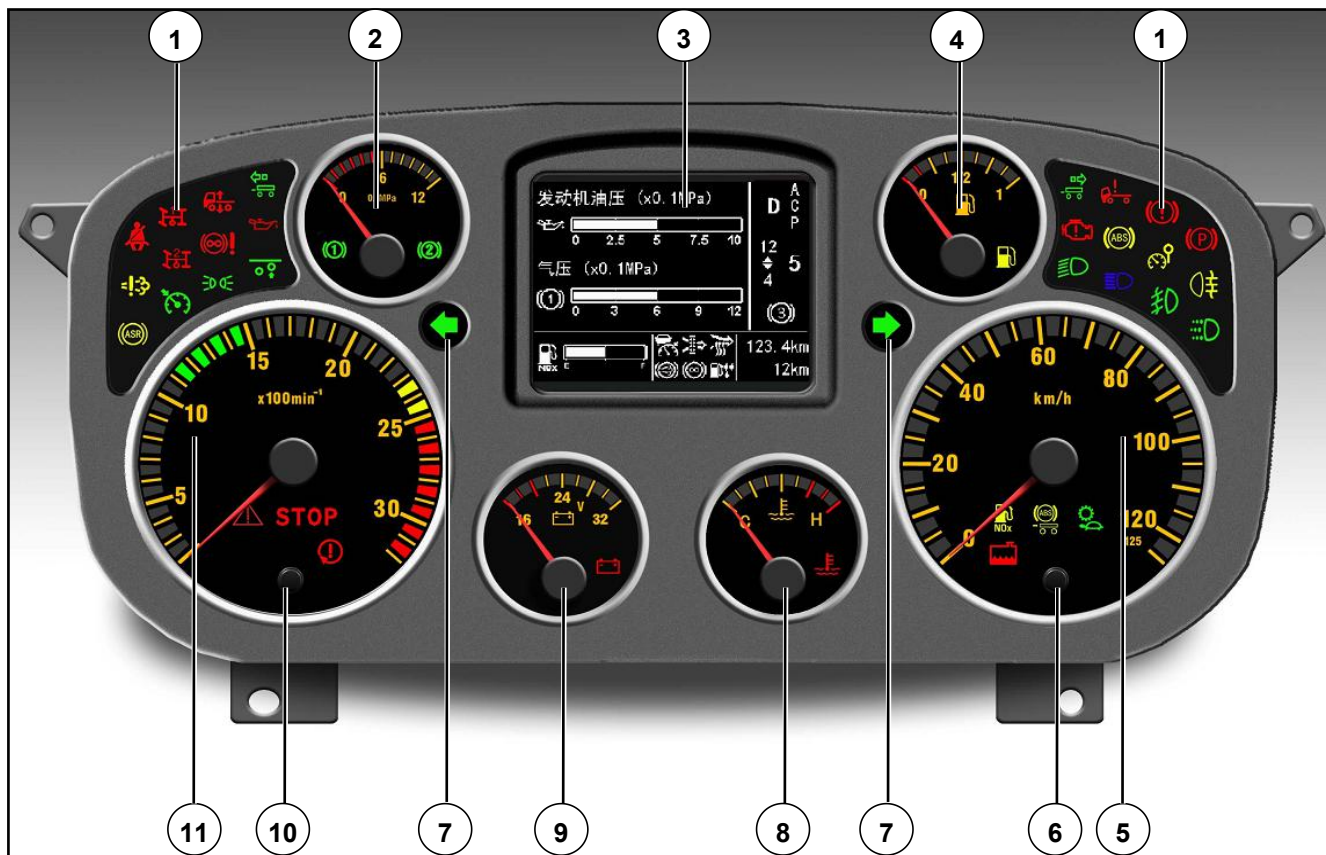

Приборная панель

- 1 Панель контрольных и сигнальных индикаторов
- 2 Манометр
- 3 Дисплей водителя
- 4 Индикатор уровня топлива
- 5 Спидометр
- 6 Кнопка 1 (см. «Дисплей водителя и панель контрольных индикаторов»)
- 7 Указатель поворота
- 8 Указатель температуры воды
- 9 Вольтметр
- 10 Кнопка 2 (см. «Дисплей водителя и панель контрольных индикаторов»)
- 11 Тахометр двигателя



Приборная панель

Отображает скорость движения автомобиля. Диапазон индикации 0~125 км/ч. Каждое маленькое деление - 5 км/ч. Каждое большое деление – 20 км/ч.

Тахометр двигателя

Показывает скорость вращения двигателя. Диапазон отображения 0~3200 об./мин. Каждое маленькое деление - 100 об./мин. Каждое большое деление – 500 об./мин.

Зеленая область – область экономичной скорости работы двигателя. При чрезмерной скорости вращения двигателя горит красный индикатор ①.



Приборная панель

Указатель температуры воды

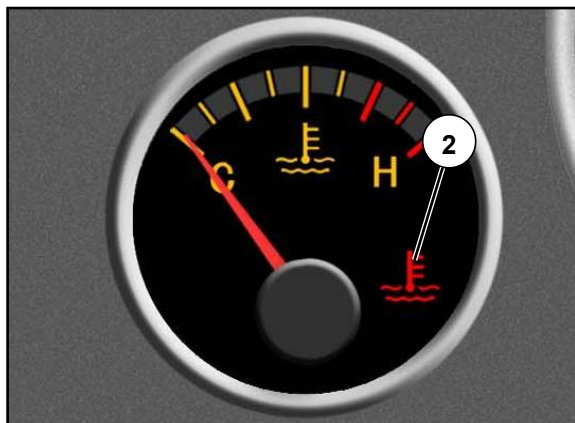

Отображает температуру охлаждающей жидкости двигателя.
Когда стрелка находится в красной области, это указывает на перегрев охлаждающей жидкости и горит красный индикатор ②.

Индикатор уровня топлива



Показывает количество топлива, оставшегося в топливном баке. 0 – нет топлива, 1 – бак полный.

Когда уровень топлива, оставшегося в баке, слишком низкий, горит индикатор низкого уровня топлива ③, напоминая о необходимости немедленной заправки.

Приборная панель

Вольтметр

Показывает напряжение аккумулятора. Диапазон индикации 16~32 В. Каждое маленькое деление – 2 В.

Если напряжение аккумулятора ниже 20 В или выше 32 В, горит стрелка ④.

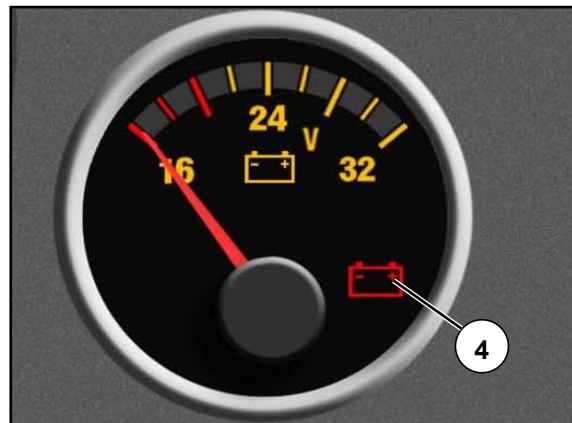

Манометр

Отображает давление в контуре торможения 1 или 2. Диапазон индикации 0~12×0,1 МПа. Каждое маленькое деление 0,1 МПа. Когда стрелка находится в красной области сигнализации, давление воздуха меньше 5,5×0,1 МПа, на панели контрольных индикаторов отображается информация о соответствующей неисправности.

По умолчанию манометр отображает более низкое давление в контуре торможения. Одновременно горят индикаторы ⑤ или ⑥. Давление в контуре с более высоким давлением отображается на дисплее водителя.

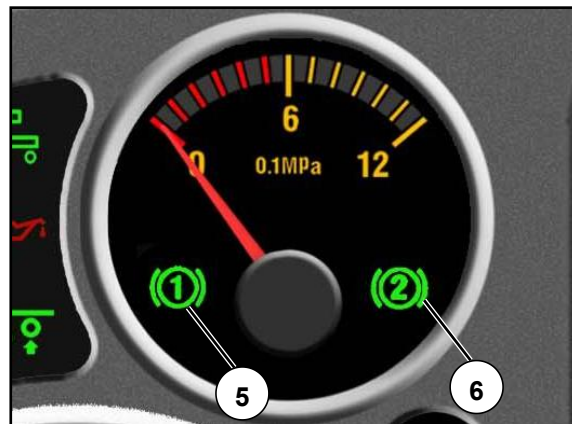

Клавишные переключатели и кнопки

- 1 Выключатель езды: нажатие выключателя приводит насос в состояние езды.
- 2 Выключатель устройства отбора мощности: нажатием выключателя включается устройство отбора мощности.
- 3 Выключатель насоса: нажатие выключателя приводит насос в состояние перекачивания.
- 4 Выключатель блокировки заднего хода: при нажатии срабатывает блокировка заднего хода.
- 5 Селекторный переключатель трех уровней высоты: если переключатель не используют, высота нормальная, если переключатель в положении 1, кузов поднимается на 25 мм, если переключатель в положении 2, кузов опускается на 25 мм.
- 6 Переключатель нейтралы механизма отбора мощности: для отбора мощности коробки передач HW13710, HW12710 и др. необходимо одновременно нажать переключатель нейтралы механизма отбора мощности и переключатель отбора мощности.
- 7 Выключатель питания надстройки: нажмите выключатель для подключения питания надстройки.
- 8 Вспомогательный выключатель привода: после активации этой функции система перенесёт нагрузку с подъемного вала или сервомеханического вала на приводной вал, вплоть до максимальной нагрузки приводного вала, таким образом, достигается максимальная движущая сила автомобиля. Часто при скорости автомобиля ниже 55 км/ч (включая 0 км/ч), допускается активация вспомогательного выключателя привода. После того, как скорость автомобиля превысила 55 км/ч, вспомогательная функция привода автоматически выключится. Нажимая вспомогательный выключатель привода в течение 5 секунд и более, активированная функция вспомогательного привода будет принудительно выключена.
- 9 Выключатель подъема и спуска подъемного вала: при нажатии выключателя подъемный вал будет автоматически наполняться/спускать воздух до определенного положения. С помощью выключателя нельзя остановить подъемный вал в промежуточном положении. Нажмите на этот выключатель еще раз и подъемный вал опустится.

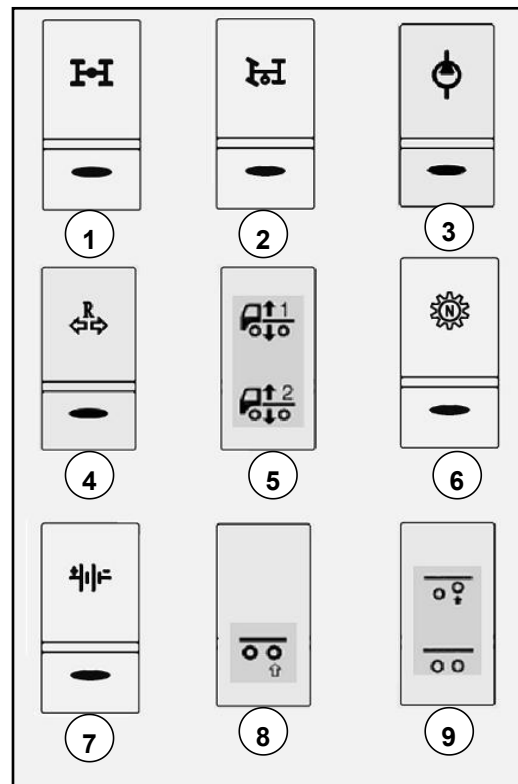



10 Выключатель аварийной сигнализации: нажмите выключатель, все указатели поворота замигают. Одновременно замигают указатели поворота на приборной панели.

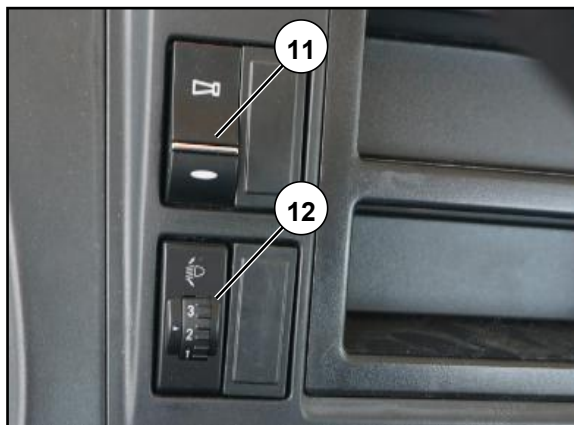

11 Переключатель клаксона: когда выключатель не работает, нажмите кнопку клаксона на левом комбинированном переключателе, сработает электрический клаксон. После нажатия на выключатель, нажмите кнопку клаксона на левом комбинированном переключателе, сработает воздушный клаксон.

12 Выключатель регулировки светового пучка фары: можно вручную отрегулировать положение светового пучка фар дальнего света в зависимости от нагрузки автомобиля. Делится на четыре уровня, высота пучка света постепенно повышается от 0 до 3 положения.



-
- 13 Выключатель, отключающий совместное срабатывание горного тормоза: нажмите выключатель, чтобы отключить совместное срабатывание горного тормоза. Рекомендуем нажать этот выключатель во время дождя и снега при мокром дорожном покрытии.
- 14 Выключатель рабочей подсветки: нажмите выключатель, чтобы включить рабочую подсветку в задней части кабины.
- 15 Выключатель горного тормоза: нажмите выключатель, автомобиль реализует функцию горного тормоза если удовлетворены условия срабатывания горного тормоза.

16 Выключатель SOS: (универсальный международный):

выключатель радиосигнала бедствия.

17 Выключатель переворачивания кабины: нажмите выключатель, чтобы привести подъёмный насос в состояние подъема или опускания. Нажмите кнопку подъема снаружи кабины, чтобы поднять или опустить кабину с помощью электропривода.

18 Выключатель, активирующий РТО: нажав выключатель, можно отрегулировать поворотную кнопку РТО или блокиратор РТО для управления скоростью вращения двигателя. В это время не будет работать педаль газа.

19 Выключатель межколесного дифференциала: нажав этот выключатель можно включить блокировку межколесного дифференциала.

20 Выключатель межосевого дифференциала: нажав этот выключатель можно включить блокировку межосевого дифференциала.

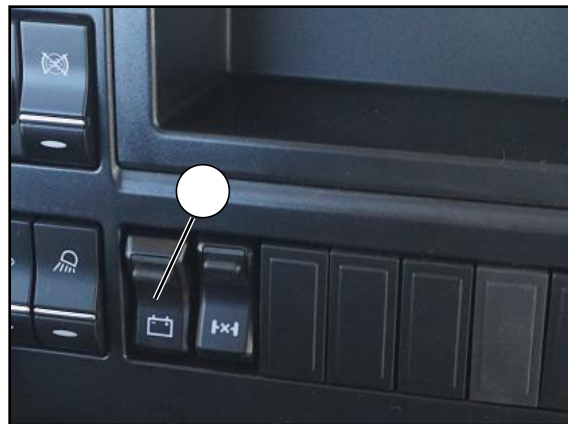

21 Выключатель подогрева топлива: нажав этот выключатель можно активировать функцию подогрева топливного фильтра глубокой очистки.

22 Выключатель предварительного оповещения о столкновении спереди: см часть «Вспомогательные умные системы».

23 Выключатель предупреждения о выезде за пределы полосы движения: см. часть «Вспомогательные умные системы».

■24 Переключатель главного/резервного топливного бака: нажмите переключатель, произойдет переключение для использования топлива из резервного топливного бака. На индикаторе уровня топлива будет отображаться уровень топлива в резервном топливном баке.

25 Выключатель потолочного люка с электрическим приводом: нажмите выключатель, потолочный люк с электрическим приводом откроется или закроется.

Клавишные переключатели и кнопки

26 Выключатель питания: автомобили, перевозящие опасные вещества, оборудованы магнитным рубильником питания. Этот выключатель контролирует подачу/отключение питания укомплектованного автомобиля.

Клавишные переключатели и кнопки

Диагностический разъем: диагностический разъем ① расположен на левой передней защитной пластине со стороны водителя. Подключив специальный диагностический инструмент EOL Sinotruk, и войдя в интерфейс диагностики, можно считать код кузова (VIN).

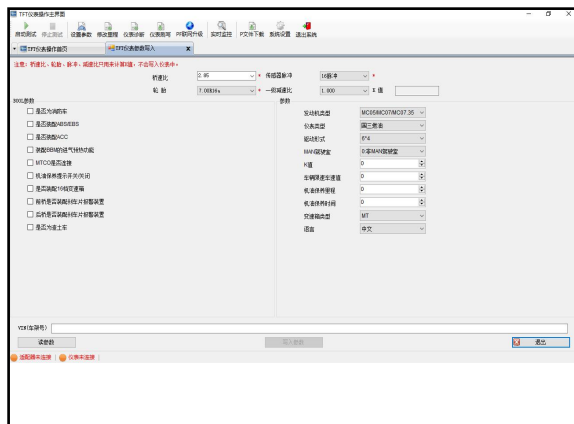

Контрольные индикаторы и сигнальные индикаторы

Контрольные индикаторы и сигнальные индикаторы

- | | | | | | |
|---|--|---|----|---|--|
| 1 |  | Индикатор ремня безопасности | 10 |  | Индикатор круиз-контроля |
| 2 |  | Индикатор устройства отбора мощности 1 | 11 |  | Габаритные огни |
| 3 |  | Индикатор неисправности ECAS | 12 |  | Индикатор подъема моста |
| 4 |  | Рабочий индикатор левого поворота прицепа | 13 |  | Индикатор пневматического контура тормоза 1 |
| 5 |  | Индикатор превышения нормы выброса | 14 |  | Индикатор пневматического контура тормоза 2 |
| 6 |  | Индикатор устройства отбора мощности 2 | 15 |  | Рабочий индикатор левого поворота главного автомобиля |
| 7 |  | Индикатор тормоза-замедлителя | 16 |  | Рабочий индикатор правого поворота главного автомобиля |
| 8 |  | Индикатор давления масла двигателя | 17 |  | Индикатор низкого уровня топлива |
| 9 |  | Индикатор работы ASR | 18 |  | Рабочий индикатор правого поворота прицепа |
| | | | 19 |  | Индикатор блокировки кабины |

20  Индикатор неисправности тормозной системы

Контрольные индикаторы и сигнальные индикаторы

21  Индикатор стояночного тормоза

30  Индикатор пониженной передачи

22  Индикатор неисправности двигателя

31  Индикатор ABS прицепа

23  Индикатор неисправности ABS

32  Индикатор низкого уровня охлаждающей жидкости

24  Индикатор превышения скорости автомобиля

33  Индикатор низкого уровня мочевины

25  Задние противотуманные фары

34  Индикатор высокой температуры охлаждающей

жидкости

26  Фары ближнего света

35  Индикатор низкого (высокого) напряжения при зарядке

аккумулятора

27  Фары дальнего света

36  Индикатор превышения скорости вращения двигателя

28  Передние противотуманные фары

37  Индикатор экстренной остановки

29  Дневные ходовые огни

38  Предупреждающий аварийный сигнал

Дисплей водителя и панель контрольных индикаторов

Дисплей водителя и панель контрольных индикаторов

Водитель видит информацию о состоянии автомобиля на дисплее водителя ① и панели контрольных индикаторов ②.

При активации сигнализации/функции, индикатор сигнализации/функции будет отображаться на дисплее или контрольной панели.

Дисплей водителя

Короткое нажатие: время нажатия кнопки < 3 сек.

Длинное нажатие: время нажатия кнопки ≥ 3 сек.

Кнопка ①: короткое нажатие переключает дисплей, длинное очищает суточный пробег.

Кнопка ②: длинное нажатие регулирует фоновую подсветку приборной панели.

Вставьте ключ и включите питание, одновременно нажмите кнопку ① и ② на 10 сек., чтобы войти в режим диагностики. Выйти можно длинным нажатием кнопки ①. Выход из режима диагностики также происходит при скорости вращения двигателя ≥ 300 об./мин. или скорости автомобиля ≥ 5 км/ч.

Дисплей водителя делится на 7 зон отображения.

Дисплей водителя и панель контрольных индикаторов

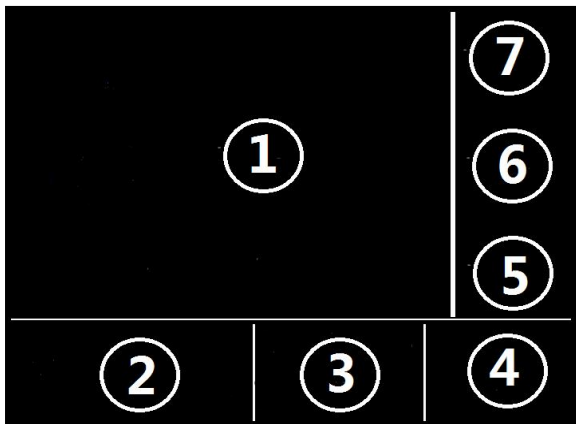

Зона отображения 1 дисплея водителя

При перемещении замка зажигания в положение «ON» отображается надпись «Китайская национальная корпорация тяжелых грузовиков».

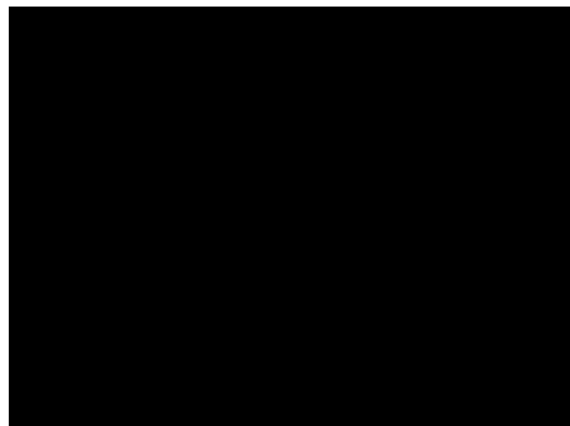

Приборы осуществляют самодиагностику. Экран, отображающийся при езде, появится через около 3 сек.

Давление масла двигателя

Давление воздуха

Дисплей водителя и панель контрольных индикаторов



После вращения поворотной кнопки MCS вправо или короткого нажатия правой кнопки приборной панели, отобразится интерфейс:

После вращения поворотной кнопки MCS вправо или короткого нажатия правой кнопки приборной панели, отобразится интерфейс:

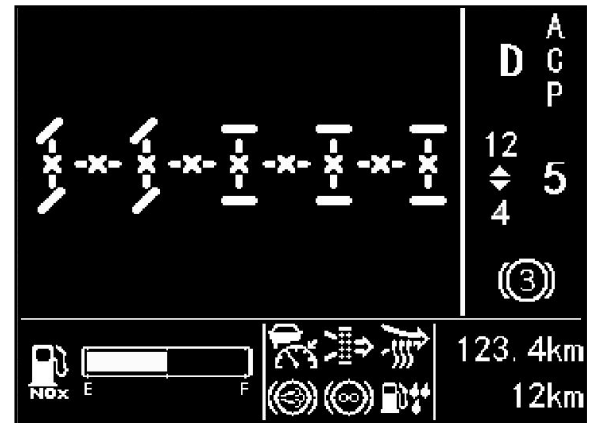



После вращения поворотной кнопки MCS вправо или короткого нажатия правой кнопки приборной панели, отобразится интерфейс:

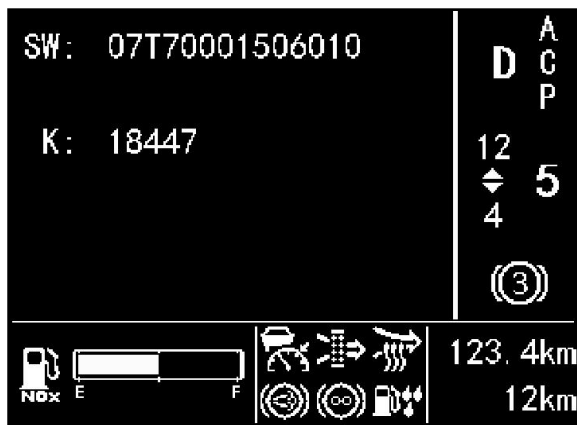

Дисплей водителя и панель контрольных индикаторов

Если автомобиль оборудован АМТ, необходимо выполнить самообучение АМТ, отобразится интерфейс:



Дисплей водителя и панель контрольных индикаторов

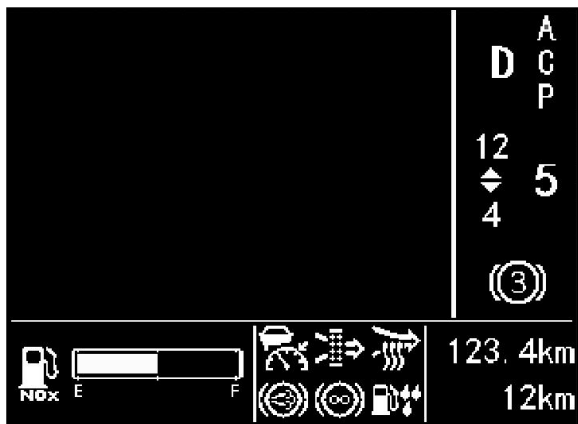

Если автомобиль оборудован АМТ, необходимо выполнить самообучение АМТ, отобразится интерфейс:



Если коробка передач с АМТ имеет устройство отбора мощности, отобразится интерфейс:

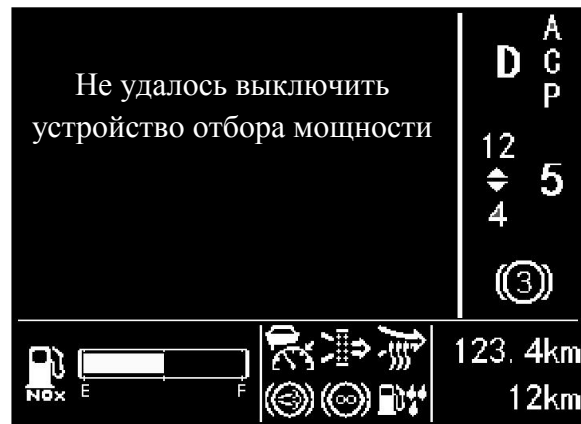

Дисплей водителя и панель контрольных индикаторов

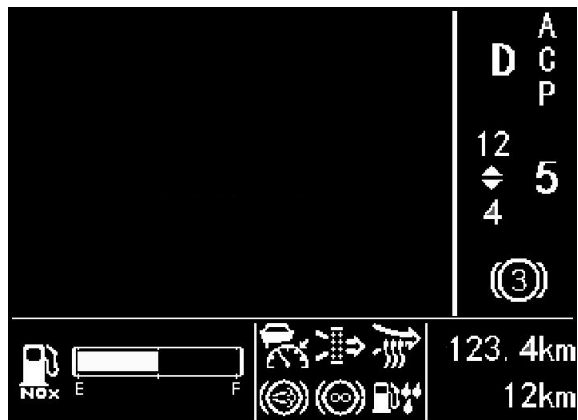

Если коробка передач с АМТ имеет устройство отбора мощности, отобразится интерфейс:



Если коробка передач с АМТ имеет устройство отбора мощности, отобразится интерфейс:

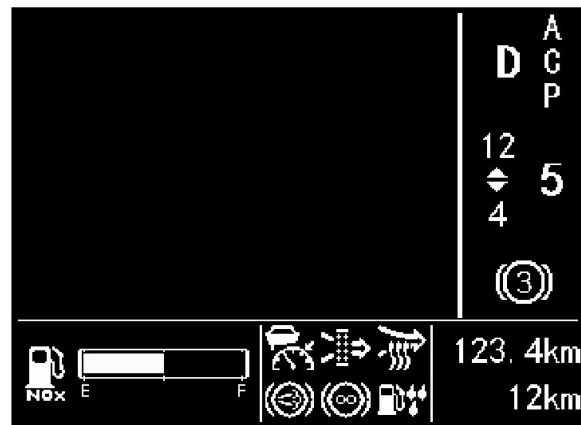

Дисплей водителя и панель контрольных индикаторов



Если коробка передач с АМТ имеет устройство отбора мощности, отобразится интерфейс:



Дисплей водителя и панель контрольных индикаторов

Зона отображения 1 дисплея водителя также включает следующие страницы, отображающие оповещения:

Если автомобиль оборудован механической коробкой передач с устройством отбора мощности и произошло отключение или короткое замыкание электромагнитного клапана устройства отбора мощности, отобразится интерфейс:



Дисплей водителя и панель контрольных индикаторов



Когда ключ вставлен и подано питание, а скорость автомобиля равна нулю, при этом стояночный тормоз (парковочный тормоз) не поднят, на дисплее отобразится интерфейс:

Зона отображения 2 дисплея водителя

В зоне 2 отображается уровень мочевины.

Если автомобиль оборудован АМТ и коробка передач находится в режиме пониженной передачи, в зоне 2 отображается интерфейс:



Давление масла двигателя

Пониженная передача
коробки передач











Давление масла двигателя

30 на изображении 3 дисплея водителя

Давление воздуха

Дисплей водителя и панель контрольных индикаторов

Информационные индикаторы на дисплее водителя

№	Описание	Символ	Цвет	№	Описание	Символ	Цвет
1	Засорился воздушный фильтр		Белый	6	Предварительное оповещение о выезде за пределы полосы движения		Желтый
2	Горный тормоз		Белый	7	Напоминание об обслуживании		Желтый
3	Предварительный нагрев поступающего воздуха		Белый	8	Сигнализация износа тормоза переднего моста		Желтый
4	Попадание воды в топливо		Белый	9	Сигнализация износа тормоза заднего моста		Желтый
5	Работает тормоз-замедлитель		Белый	10	ESC активна		Желтый

Дисплей водителя и панель контрольных индикаторов

№	Описание	Символ	Цвет	№	Описание	Символ	Цвет
11	Подъем на склон		Желтый	14	Адаптивные передние фары		Желтый
12	Сигнализация давления шин		Желтый	15	Активация режима экстренного предварительного оповещения о столкновении		Красный
13	ESC выключена		Желтый	16	Засорение топливного фильтра		Красный

Дисплей водителя и панель контрольных индикаторов

Зона отображения 4 дисплея водителя

Отображается общий и суточный пробег.

Зона отображения 5 дисплея водителя

Отображаются предупреждающие символы контура тормоза 3 и контура тормоза 4. На рис. показана неисправность контура тормоза 3. При одновременной неисправности контура 3 и 4, отображается попеременно с интервалом 3 сек.

Давление масла двигателя

Давление воздуха



Давление масла двигателя

Зоны отображения 6 и 7 дисплея водителя

Отображают желтые и красные предупреждающие информационные индикаторы, соответственно. Подробнее см. «Информационные индикаторы на дисплее водителя». Если сигнальных индикаторов больше 1, отображаются попеременно с интервалом 3 сек.

Сигнализация износа тормоза передней оси и заднего моста отображается в зоне 6.

Давление воздуха

Давление масла двигателя

Давление воздуха





передач. Если коробка передач механическая, информация отображается в зоне 7, если АМТ или автоматическая - в зоне 6 и 7.

Информация, отображающаяся на дисплее водителя и панели контрольных индикаторов



Информация, отображающаяся на дисплее водителя и панели контрольных индикаторов

Описание информации	Панель контрольных индикаторов		Звуковой сигнал	Значение	Замечание/последующие меры
Неисправность ремня безопасности		Красный	Да	Сигнал тревоги - напоминание о безопасности: Сигнализация непристегнутого ремня безопасности водителя.	Водитель должен пристегнуть ремень безопасности.
Устройство отбора мощности 1		Желтый/красный	Да	Информация – во время работы устройства отбора мощности горит желтый информационный индикатор. Если в это время скорость автомобиля превышает 30 км/ч, а скорость вращения превышает 1900 об./мин., мигает красный индикатор и раздается сигнал тревоги.	Снизьте скорость автомобиля и скорость вращения.
Устройство отбора мощности 2		Желтый/красный	Да		
Индикатор поворота прицепа влево		Зеленый	Да	Информация - индикатор поворота прицепа влево	
Индикатор поворота прицепа вправо		Зеленый	Да	Информация - индикатор поворота прицепа вправо	



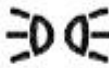
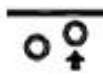

Информация, отображающаяся на дисплее водителя и панели контрольных индикаторов

Описание информации	Панель контрольных индикаторов	Звуковой сигнал	Значение	Замечание/последующие меры	
Превышение нормы выброса		Желтый	Нет	Информация – превышение нормы выброса	Немедленно обратитесь на станцию обслуживания Sinotruk.
Обычная неисправность тормоза-замедлителя		Желтый	Нет	Информация – обычная неисправность тормоза-замедлителя	<ul style="list-style-type: none"> • Пожалуйста, ведите аккуратно и медленно. • Немедленно обратитесь на станцию обслуживания Sinotruk.
Серьезная неисправность тормоза-замедлителя		Красный	Нет	Информация – серьезная неисправность тормоза-замедлителя	Немедленно обратитесь на станцию обслуживания Sinotruk.
Индикатор сигнализации давления масла		Красный	Да	Безопасность - давление масла двигателя: давление масла двигателя слишком низкое или слишком высокое.	<ul style="list-style-type: none"> • Проверьте уровень масла двигателя, долейте или слейте часть масла по необходимости. • Немедленно обратитесь на станцию
Индикатор работы ASR		Желтый	Нет	Информация – ASR	<ul style="list-style-type: none"> • Пожалуйста, трогайтесь аккуратно. • Немедленно обратитесь на станцию обслуживания Sinotruk.

Информация, отображающаяся на дисплее водителя и панели контрольных индикаторов

Описание информации	Панель контрольных индикаторов	Звуковой сигнал	Значение	Замечание/последующие меры
Крузиз-контроль		Зеленый	Нет	Информация – автомобиль в режиме крузиз-контроля
Габаритные огни		Зеленый	Нет	Информация – габаритные огни включены
Подъем моста		Зеленый	Нет	Информация – подъемный мост поднят
Индикатор давления воздуха 1		Зеленый	Нет	Безопасность Индикатор давления воздуха в тормозном контуре 1
Индикатор давления воздуха 2		Зеленый	Нет	Безопасность Индикатор давления воздуха в тормозном контуре 2

Информация, отображающаяся на дисплее водителя и панели контрольных индикаторов

Описание информации	Панель контрольных индикаторов		Звуковой сигнал	Значение	Замечание/последующие меры
Левый указатель поворота главного автомобиля		Зеленый	Да	Информация - левый указатель поворота главного автомобиля	
Правый указатель поворота главного автомобиля		Зеленый	Да	Информация - правый указатель поворота главного автомобиля	
Низкий уровень топлива		Желтый	Нет	Информация - низкий уровень топлива	Заправьте.
Кабина не заблокирована		Красный	Да	Безопасность - кабина не заблокирована: цепь крана гидрозамка кабины разомкнута хотя бы в одном месте.	Опустите кабину на место или проверьте состояние крана гидрозамка.

Информация, отображающаяся на дисплее водителя и панели контрольных индикаторов

Описание информации	Панель контрольных индикаторов	Звуковой сигнал	Значение	Замечание/последующие меры
Неисправность тормозной системы		Красный	Да	<p>Безопасность – низкое давление воздуха в четырёх контурах тормозной системы.</p> <p>Автомобиль не подготовлен к движению!</p> <ul style="list-style-type: none"> • Немедленно остановите автомобиль и следите за ситуацией на дороге! • Позвольте двигателю работать вхолостую при достаточно большой скорости вращения до достижения номинального значения давления воздуха (сообщение перестанет отображаться). • Если давление воздуха в контуре торможения не может достичь номинального значения: движение автомобиля не допускается, кроме того, обратитесь за помощью на станцию обслуживания Sinotruk.
Индикатор стояночного тормоза		Красный	Нет	<p>Информация – работает стояночный тормоз, при превышении автомобилем скорости 10 км/ч, если стояночный тормоз не разблокирован, сработает звуковая сигнализация.</p>
Сигнализация обычной неисправности двигателя		Желтый	Да	<p>Информация – обычная неисправность системы двигателя</p> <ul style="list-style-type: none"> • Пожалуйста, ведите аккуратно и медленно. • Немедленно обратитесь на станцию обслуживания Sinotruk.

Сигнализация серьезной неисправности двигателя		Красный	Да	Информация – серьезная неисправность системы двигателя	Немедленно обратитесь на станцию обслуживания Sinotruk.
--	--	---------	----	---	---

Информация, отображающаяся на дисплее водителя и панели контрольных индикаторов

Описание информации	Панель контрольных индикаторов		Звуковой сигнал	Значение	Замечание/последующие меры
Неисправность ABS		Желтый	Нет	Информация – неисправность системы ABS	<p>Пожалуйста, замедлитесь и осторожно ведите автомобиль!</p> <ul style="list-style-type: none"> • Усиливается блокировка колес, пожалуйста, тормозите осторожно. • Немедленно обратитесь на станцию обслуживания Sinotruk.
Ограничение скорости автомобиля		Красный	Нет	Функция – скорость автомобиля превышает заданное значение.	Снизьте скорость езды!
Задние противотуманные фары		Желтый	Нет	Информация – задние противотуманные фары включены	
Фары ближнего света		Синий	Нет	Информация – фары ближнего света включены	
Фары дальнего света		Синий	Нет	Информация – фары дальнего света включены	

Передние противотуманные фары		Зеленый	Нет	Информация – передние противотуманные фары включены	
-------------------------------	--	---------	-----	---	--

Информация, отображающаяся на дисплее водителя и панели контрольных индикаторов





Описание информации	Панель контрольных индикаторов		Звуковой сигнал	Значение	Замечание/последующие меры
Дневные ходовые огни		Зеленый	Нет	Информация – дневные ходовые огни включены	
Пониженная передача		Зеленый	Нет	Информация – коробка передач находится в зоне пониженной передачи	
Сигнализация ABS прицепа		Желтый	Нет	Информация – неисправность ABS прицепа	<p>Пожалуйста, замедлитесь и осторожно ведите автомобиль!</p> <ul style="list-style-type: none"> • Усиливается блокировка колес, пожалуйста, тормозите осторожно. • Проверьте разъемное соединение тягача и прицепа, при необходимости, очистите штекер и обеспечьте надежность соединения. • Проверьте соединительные кабели тягача и прицепа, при необходимости, замените соединительные кабели. • Немедленно обратитесь на станцию обслуживания Sinotruk.
Низкий уровень охлаждающей жидкости		Красный	Да	Информация – слишком низкий уровень охлаждающей	Пожалуйста, немедленно долейте охлаждающую жидкость.

Описание информации	Панель контрольных индикаторов		Звуко вой сигна	Значение	Замечание/последующие меры
Сигнализация низкого уровня мочевины		Зеленый	Нет	Информация – уровень жидкости в баке для мочевины меньше 10%	Долейте мочевину.







Информация, отображающаяся на дисплее водителя и панели контрольных индикаторов

Описание информации	Панель контрольных индикаторов	Звуковой сигнал	Значение	Замечание/последующие меры	
Высокая температура охлаждающей жидкости		Красный	Да	Пункт технического обслуживания – слишком высокая температура	<ul style="list-style-type: none"> • Переключитесь на пониженную передачу для улучшения охлаждения двигателя. • Проверьте уровень охлаждающей жидкости. При
Сигнализация отклонения индикации и напряжения системы зарядки		Красный	Да	Информация – двигатель не вырабатывает электроэнергию	Немедленно обратитесь на станцию обслуживания Sinotruk.
Превышение скорости двигателя		Красный	Да	Информация – двигатель. Скорость вращения двигателя превышает заданное значение	Переключитесь на повышенную передачу или едьте, снизив скорость автомобиля!
Сигнализация аварийной остановки	STOP	Красный	Да	Безопасность - сопровождает работу индикаторов других неполадок	<ul style="list-style-type: none"> • Немедленно остановите автомобиль и следите за ситуацией на дороге! • Немедленно обратитесь на станцию обслуживания
Предупреждающий символ обычной неисправности		Желтый	Нет	Информация – сопровождает работу индикаторов других неполадок	<ul style="list-style-type: none"> • Пожалуйста, ведите аккуратно и медленно. • Немедленно обратитесь на станцию обслуживания Sinotruk.
Предупреждающий символ серьезной неисправности		Красный	Да	Безопасность - сопровождает работу индикаторов других неполадок или аномалию датчика измерительного прибора	<ul style="list-style-type: none"> • Немедленно остановите автомобиль и следите за ситуацией на дороге! • Немедленно обратитесь на станцию обслуживания Sinotruk.

Информация, отображающаяся на дисплее водителя и панели контрольных индикаторов

Описание информации	Панель контрольных индикаторов	Звуковой сигнал	Значение	Замечание/последующие меры
Засорился воздушный фильтр		Белый	Нет	Информация – засорился воздушный фильтр Выполните обслуживание воздушного фильтра, подробнее см. «Воздушный фильтр».
Горный тормоз		Белый	Нет	Информация – горный тормоз работает
Предварительный нагрев поступающего воздуха		Белый	Нет	Информация – предварительный нагрев поступающего воздуха
Попадание воды в топливо		Белый	Нет	Информация – попадание воды в топливо Слейте воду из топливного фильтра грубой очистки.
Работает тормоз-замедлитель		Белый	Нет	Информация – работает тормоз-замедлитель

Информация, отображающаяся на дисплее водителя и панели контрольных индикаторов

Описание информации	Панель контрольных индикаторов		Звуков ой сигнал	Значение	Замечание/последующие меры
Сигнализация выезда за полосу движения		Желтый	Да	Информация – выезд за полосу движения	Если скорость автомобиля превышает 60 км/ч, водитель не включил сигнал поворота и автомобиль выезжает за полосу движения, система предварительного оповещения о выезде за полосу движения подаст автоматический светозвуковой сигнал, напоминая водителю о необходимости следить за безопасностью движения.
Напоминание об обслуживании		Желтый	Да	Информация	Обслуживайте своевременно.
Сигнализация износа тормоза переднего моста		Желтый	Нет	Безопасность	Своевременно меняйте тормозные колодки переднего моста.
Сигнализация износа тормоза заднего моста		Желтый	Нет	Безопасность	Своевременно меняйте тормозные колодки заднего моста.
ESC активна		Желтый	Нет	Информация – ESC включена	
Подъем на склон		Желтый	Нет	Информация – индикатор подъема на склон	



Информация, отображающаяся на дисплее водителя и панели контрольных индикаторов

Описание информации	Панель контрольных индикаторов	Звуковой сигнал	Значение	Замечание/последующие меры	
Сигнализация давления шин		Желтый	Нет	Информация – давление шин повышено или понижено	Проверьте давление шин.
ESC выключена		Желтый	Нет	Информация – ESC выключена	
Адаптирующиеся передние фары включены		Желтый	Нет	Информация – адаптирующиеся передние фары включены	
Активация экстренного оповещения о столкновении		Красный	Да	Информация – система предварительного оповещения о столкновении спереди	Когда система предварительного оповещения о столкновении спереди обнаруживает опасность столкновения с автомобилем спереди, она напоминает об этом водителю посредством светозвукового сигнала.
Засорение топливного фильтра		Красный	Нет	Информация	Замените фильтр.

Левый комбинированный выключатель

Левый комбинированный выключатель расположен с левой стороны рулевой колонки под рулем. Его основные функции: левый и правый сигнал поворота, управление дворниками лобового стекла и управление стеклоомывателем лобового стекла.
Левый и правый сигнал поворота



Переместите переключатель назад (к водителю)/вперед (от водителя), на приборной панели замигает индикатор левого/правого поворота  / . При подключении прицепа индикаторы по бокам прицепа / также будут мигать. Когда руль возвращается в положение движения прямо, левый комбинированный выключатель автоматически возвращается в положение 0.

Дворники лобового стекла

Стрелка на ручке ① находится в положении, обозначенном на фото – «дворники лобового стекла выключены». Последовательное вращение вверх – «Очистка с задержкой», «Нормальная очистка» и «Быстрая очистка».

Обмывание лобового стекла

- При нажатии кнопки ② (максимум 1 сек.) один раз до конца система очистки лобового стекла один раз разбрызгает омыватель на лобовое стекло и выполнит один цикл очистки дворниками.
- При нажатии кнопки ② (более 1 сек.) один раз до конца система очистки лобового стекла три раза разбрызгает омыватель на лобовое стекло и выполнит три цикла очистки дворниками.
- Нажав кнопку ② до конца и удерживая ее, система очистки лобового стекла будет непрерывно разбрызгивать омыватель на лобовое стекло и выполнять цикл очистки дворниками.

Правый комбинированный выключатель

Правый комбинированный выключатель расположен с правой стороны рулевой колонки и состоит из выключателей 5 функций:

- При подъеме ручки срабатывает кнопка увеличения заданного значения (RES/+): увеличение скорости автомобиля или холостого хода.
- При нажатии ручки срабатывает кнопка уменьшения заданного значения (SET/-): уменьшение скорости автомобиля или холостого хода.
- Восстановление (MEM): нажимайте кнопку по направлению стрелки MEM, чтобы восстановить ранее сохраненную скорость автомобиля или холостой ход.
- Отмена (OFF) нажимайте кнопку по направлению стрелки OFF, чтобы отменить ранее сохраненную скорость или холостой ход.
- Выключатель горного тормоза: сдвиньте ручку назад.

Правый комбинированный выключатель имеет функцию настройки круиз-контроля автомобиля, настройки холостого хода двигателя, горного тормоза автомобиля и др.

Функция настройки круиз-контроля автомобиля

Функция круиз-контроля автомобиля позволяет автомобилю двигаться с постоянной скоростью, если водитель не давит на газ. Одновременно должны удовлетворяться следующие условия:

- Скорость автомобиля выше 35 км/ч;
- Двигатель не в режиме контроля внешнего крутящего момента;
- Коробка передач не на нейтральной передаче;
- Педаль сцепления не нажата;



Правый комбинированный выключатель



- Педаль тормоза не нажата;

- Горный тормоз выключен.

С помощью кнопки увеличения заданного значения (RES/+), поднимая правый комбинированный выключатель, или с помощью кнопки уменьшения заданного значения (SET/-), нажимая на правый комбинированный выключатель, водитель может задать скорость круиз-контроля, тем самым, переводя автомобиль в режим круиз-контроля. Когда водитель отпускает педаль газа, автомобиль будет двигаться с заданной скоростью круиз-контроля.

В процессе круиз-контроля водитель может изменять целевое значение скорости круиз-контроля с помощью кнопки увеличения заданного значения (RES/+), поднимая правый комбинированный выключатель, или с помощью кнопки уменьшения заданного значения (SET/-), нажимая на правый комбинированный

выключатель.

Если не удовлетворено любое из условий или водитель использует кнопку отмены (OFF) в соответствии с направлением стрелки, происходит автоматический выход из режима круиз-контроля.

Когда условия снова будут удовлетворены, водитель может использовать кнопку восстановления (MEM) в соответствии с направлением стрелки, и целевая скорость автомобиля во время круиз-контроля, заданная в прошлый раз, станет целевой-скоростью автомобиля во время круиз-контроля.

Функция настройки холостого хода двигателя

Когда автомобиль работает в режиме холостого хода, нажимайте кнопку сброса (MEM) в течение более чем 1 сек. и отрегулируйте скорость холостого хода двигателя. Скорость вращения двигателя можно изменить с помощью кнопки увеличения заданного значения (RES/+), поднимая правый комбинированный выключатель, или с помощью кнопки уменьшения заданного значения (SET/-), нажимая на правый комбинированный выключатель. Каждый подъем/нажатие изменяет скорость вращения на 50 об./мин. Длительный подъем/нажатие (время не превышает 15 сек.) позволяют изменять скорость непрерывно. Нажмите кнопку OFF для выхода из настройки холостого хода двигателя.

Функция горного тормоза двигателя

Способ эксплуатации см. «Тормозная система».

Ручка управления тормоза-замедлителя

Способ эксплуатации см. «Глава 3. Тормоз-замедлитель».



Кнопки руля

Кнопка руля а (левая сторона)

- Кнопка ①: короткое нажатие, прием вызова или перемотка назад информации, воспроизводимой проигрывателем
- Кнопка ②: короткое нажатие, сброс вызова или перемотка вперед информации, воспроизводимой проигрывателем
- Кнопка ③: короткое нажатие, громкость «->»
- Кнопка ④: короткое нажатие, громкость «<+»

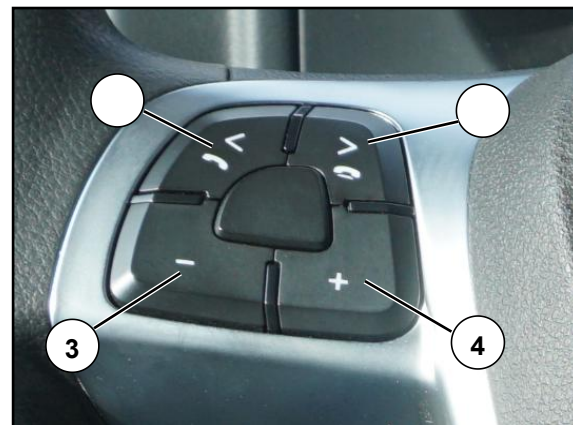

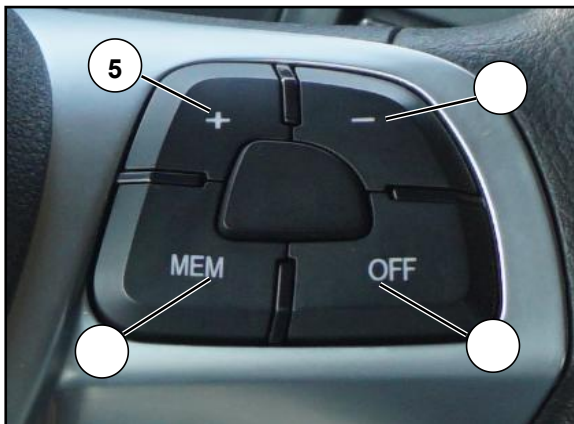

Кнопка руля b (правая сторона)

- Кнопка ⑤: короткое нажатие, равнозначно функции RES+ правого комбинированного выключателя
- Кнопка ⑥: короткое нажатие, равнозначно функции SET- правого комбинированного выключателя
- Кнопка ⑦: короткое нажатие, равнозначно функции MEM правого комбинированного выключателя
- Кнопка ⑧: короткое нажатие, равнозначно функции OFF правого комбинированного выключателя

Замок зажигания

Замок зажигания ① расположен с правой стороны рулевой колонки.

- Замок зажигания в положении «LOCK (0)», питание автомобиля отключено, ключ можно извлечь.
- Замок зажигания в положении «ACC (I)», включение электрического оборудования во время остановки автомобиля.
- Замок зажигания в положении «ON (II)», положение при движении автомобиля.
- Замок зажигания в положении «START (III)», запуск двигателя.



Опасность!

- Во время езды замок зажигания не следует переводить в положение «LOCK». В противном случае, замок зажигания заблокирует руль, и автомобиль не сможет повернуть!

- Выходя из автомобиля, даже на короткое время, ключ следует извлечь из замка зажигания. В противном случае, дети или лица, не имеющие разрешения, могут запустить двигатель и привести автомобиль в движение.



Внимание!

- Приводя автомобиль в движение, ключ необходимо повернуть в положение «START». Отпустив ключ, он автоматически вернется в положение «ON».

- Если вы хотите еще раз повернуть ключ в положение «START», чтобы запустить двигатель, сначала ключ необходимо поместить в положение «LOCK», только после этого его можно будет снова повернуть в положение «START» и запустить двигатель.

Электрический клаксон/воздушный клаксон

Электрический клаксон

Нажмите кнопку клаксона ① на левом комбинированном выключателе, чтобы включить электрический клаксон.

Воздушный клаксон

Нажмите клавишный переключатель ② для переключения клаксона на приборной панели. Нажмите кнопку клаксона ① на левом комбинированном выключателе, чтобы включить электрический клаксон.

Вдавите прикуриватель до щелчка и включите прикуриватель. Когда нагревательная проволока высокого сопротивления на конце прикуривателя раскалится докрасна, прикуриватель выскочит автоматически.



Предупреждение!

- Гнездо прикуривателя можно использовать для питания оборудования постоянного тока с максимальной мощностью 240 Вт (24В/10А). В противном случае, это приведет к повреждению прикуривателя.
- Разогретый прикуриватель может стать причиной ожога, его можно держать только за ручку.
- Если вы едете вместе с ребенком, прикуриватель следует вынуть из гнезда во избежание ожогов или пожара.
- В первую очередь вы обязаны следить за транспортными средствами и ситуацией на дороге. Использовать прикуриватель можно только если позволяет ситуация на дороге.
- Любые инверторы, подключенные к внешнему источнику питания (устройства трансформации постоянного тока в переменный) наносят электрической системе автомобиля непредвиденный вред. В этом случае, Китайская национальная корпорация тяжелых грузовиков предоставляет только платное обслуживание!

Порт USB

Порт USB

Порт USB ① поддерживает зарядку смартфонов, планшетов и другого умного мобильного оборудования. Его нельзя использовать для передачи данных.

Выходное напряжение: 5,0 В, выходной ток: 2,1 А.

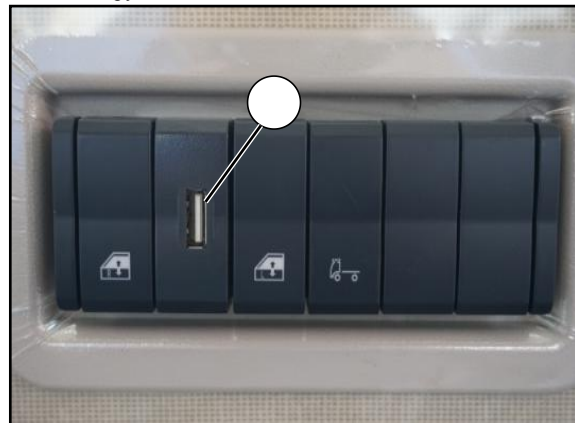

Розетка питания 220 В

Розетка питания 220 В

Розетка питания 220 В ① имеет номинальное напряжение 220 В и номинальную мощность 1000 Вт;

Поддерживает китайские вилки с двумя и тремя контактами, может использоваться для питания бытовых электроприборов с мощностью в пределах 1000 Вт.

Освещение

Поворотный выключатель фар (выключатель ламп освещения)

- ① Выключение ламп освещения
- ② Положение автоматической индукции фар ближнего света
- ③ Положение включения габаритных огней (габаритов)
- ④ Положение включения фар ближнего света
- ⑤ Область автоматической индукции фар ближнего света
- ⑥ Индикатор задних противотуманных фар (желтый)
- ⑦ Индикатор передних противотуманных фар (зеленый)

Автоматическая индукция фар ближнего света

- Переместите ключ зажигания в положение «II».

-
- Поверните поворотный выключатель фар из положения ① в положение ②. Если область автоматической индукции определит, что в кабине сравнительно темно, автоматически включатся фары ближнего света. Одновременно на приборной панели загорится индикатор ближнего света.

Освещение

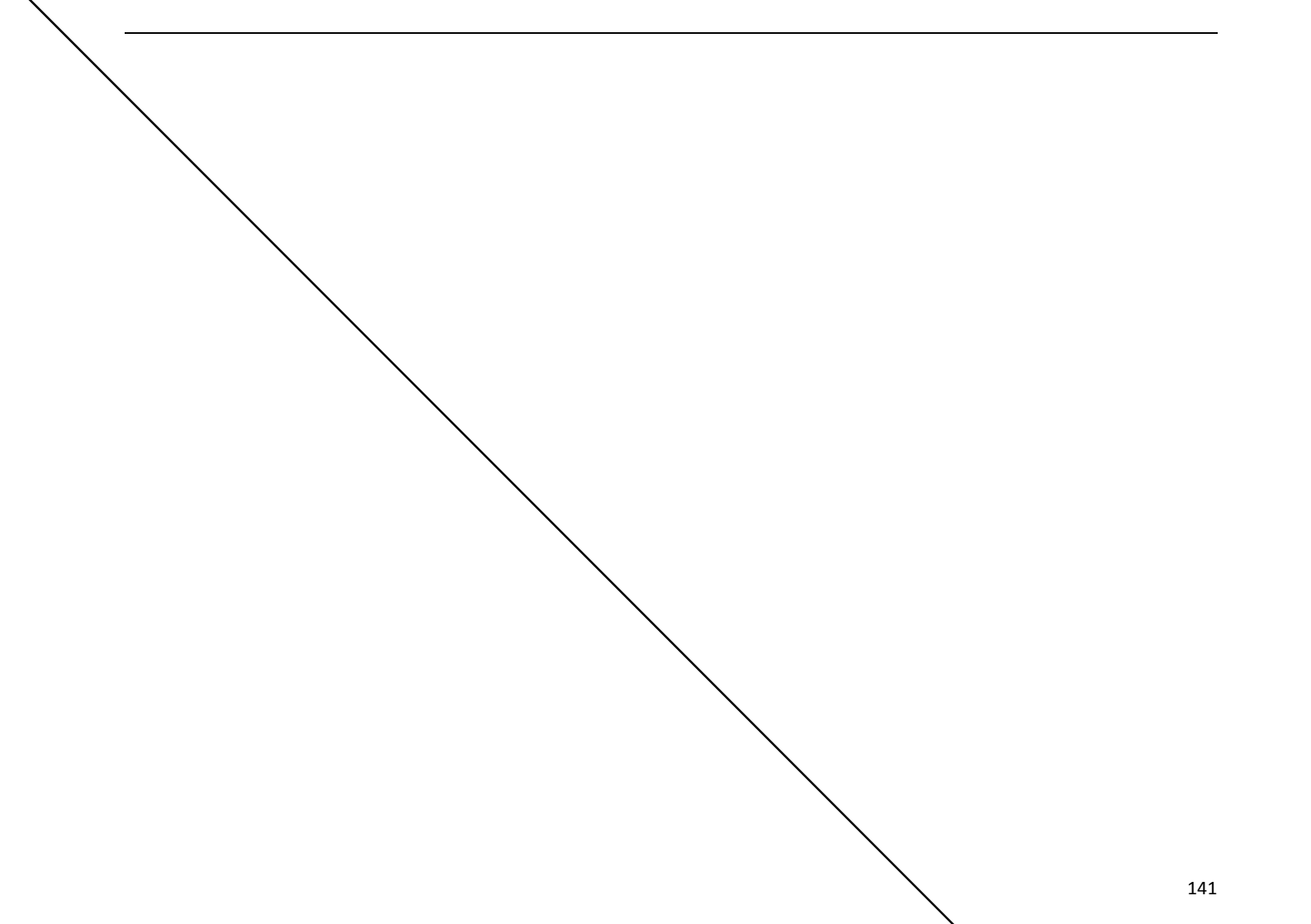

Включение габаритных огней

- Переместите ключ зажигания в положение «I» или «II».
- Поверните поворотный выключатель фар из положения ① в положение ③.
Габаритные огни и боковые габаритные огни включатся.

Включение ближнего света передних фар

Переместите ключ зажигания в положение «II».

- Поверните поворотный выключатель фар из положения ① в положение ④.
Левый комбинированный выключатель находится в положении 0.
Ближний свет передних фар включится. Одновременно на приборной панели загорится индикатор ближнего света.

Освещение

Включение дальнего света передних фар

- Переместите ключ зажигания в положение «II».
- Поверните поворотный выключатель фар из положения ① в положение ④. Нажмите на левый комбинированный выключатель. Дальний свет передних фар включится. Одновременно на приборной панели загорится индикатор дальнего света.

Фонари безопасного обгона

- Переместите ключ зажигания в положение «II».
- Поверните поворотный выключатель фар из положения ① в положение ④. Поднимите левый комбинированный выключатель. Передние фары (фары дальнего света) мигают.
- Отпустите левый комбинированный выключатель, он вернется в положение 0 автоматически.



Освещение

Включение передних противотуманных фар

- Переместите ключ зажигания в положение «II».
- Поверните поворотный выключатель фар из положения ① в положение ④. Нажмите на поворотный выключатель фар, передние противотуманные фары включатся. Загорится индикатор передних противотуманных фар ⑦. Одновременно на приборной панели загорится символ передних противотуманных фар. Нажмите на поворотный выключатель фар еще раз, передние противотуманные фары выключатся, и погаснет индикатор передних противотуманных фар ⑦.

Включение задних противотуманных фар

- Переместите ключ зажигания в положение «II».
- Поверните поворотный выключатель фар из положения ① в положение ④. Потяните поворотный выключатель фар по направлению наружу, задние противотуманные фары включатся. Загорится индикатор задних противотуманных фар ⑥. Одновременно на приборной панели загорится символ задних противотуманных фар. Потяните поворотный выключатель фар по направлению наружу еще раз, задние противотуманные фары выключатся, и погаснет индикатор задних противотуманных фар ⑥.

Фоновая подсветка приборной панели и индикаторы положения выключателей

Поверните поворотный выключатель фар из положения ① в положение автоматической индукции фар ближнего света ② или положение включения габаритных огней ③ или положение включения фар ближнего света ④. Загорится фоновая подсветка приборной панели и индикаторы положения выключателей.

Лампы внутреннего освещения

Когда выключатель ⑧ находится в положении 0, лампы внутреннего освещения гаснут.

Когда выключатель ⑧ находится в положении I, лампы внутреннего освещения горят.

Когда выключатель ⑨ находится в положении O, лампы внутреннего освещения гаснут.

Когда выключатель ⑨ находится в положении I, лампы внутреннего освещения и подсветка ступеней включаются и гаснут одновременно.

Когда выключатель ⑨ находится в положении II, лампы внутреннего освещения включены.

Освещение

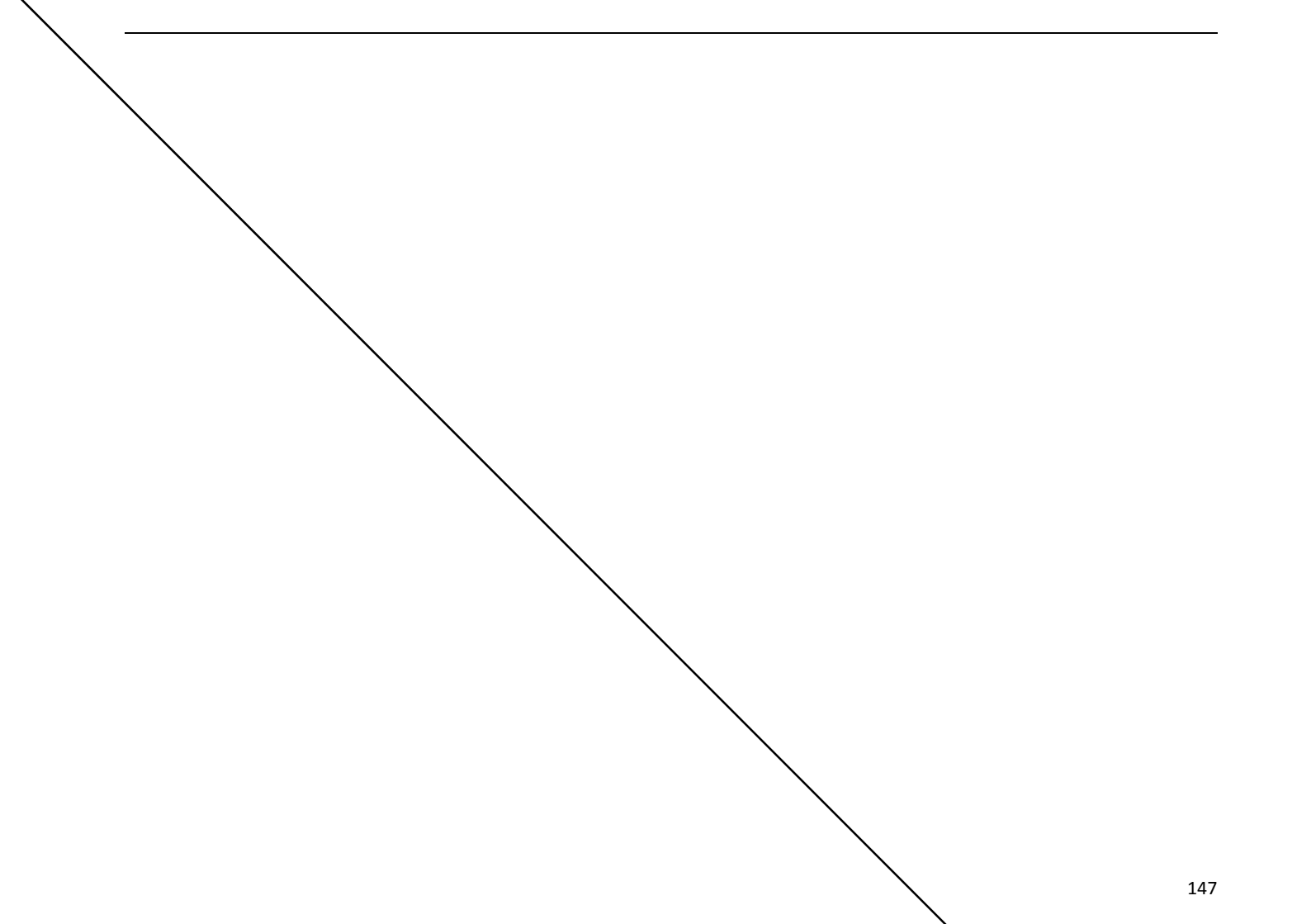

Лампа спального места

Когда выключатель ⑩ находится в положении 0, лампа спального места гаснет.

Когда выключатель ⑩ находится в положении I, лампа спального места горит.

Выключатель аварийной сигнализации

Нажмите выключатель аварийной сигнализации (11), все фонари указателей поворота и указатели поворота будут мигать.



Интеллектуальные коммуникации

Интеллектуальные коммуникации

Интеллектуальные коммуникации автомобилей Sinotruk включают регистрацию маршрута, магнитола, управление автоколонной, мониторинг автомобиля, анализ поведения водителя, управление расходом топлива и другие функции (конкретные функции могут отличаться в зависимости от конфигурации в заказе).

Способ эксплуатации, пожалуйста, см. руководство по эксплуатации поставщика.



Панорамное изображение



Панорамное изображение

Устройство для панорамного изображения является опциональным.

Устройство для панорамного изображения имеет функцию показа изображения высокой четкости при движении задним ходом и функцию видеорегистратора, также позволяет сохранять видеозаписи.

Способ эксплуатации, пожалуйста, см. руководство по эксплуатации поставщика.



Давление масла
двигателя

Вспомогательные умные системы являются опциональными устройствами.

Система предварительного оповещения о выезде за полосу движения

Если водитель неосознанно отклоняется от текущей полосы движения, система предварительного оповещения о выезде за полосу движения может подать автоматический сигнал тревоги, напоминая водителю о необходимости сосредоточить внимание. Автомобиль продолжает ехать в текущей полосе движения, что обеспечивает безопасность поездки.

Давление
воздуха

предварительного оповещения о выезде за полосу движения подаст автоматический светозвуковой сигнал, напоминая водителю о необходимости следить за безопасностью движения. Во время срабатывания сигнализации мигает индикатор ①. Одновременно левая и права колонки подают сигнал тревоги.

Во время включения питания автомобиля система предварительного оповещения о выезде за полосу движения активируется по умолчанию. В течение цикла вождения водитель может выключить функции системы с помощью клавишного переключателя ②. Одновременно на приборной панели в течение 3 сек. будет отображаться индикатор ①. Если водителю необходимо восстановить функцию предварительного оповещения, достаточно еще раз выполнить манипуляцию с помощью клавишного переключателя ②.

Когда водитель включает сигнал поворота, т.е. заставляет автомобиль отклониться от полосы движения, система также не будет подавать сигнал тревоги.

Возможно, что в следующих ситуациях система предварительного оповещения о выезде за полосу движения не будет работать:

- При неисправности и неэффективности камеры;
- При очень низкой видимости, например, при очень плохом освещении или дожде, снеге, тумане и другой плохой погоде;

Вспомогательные умные системы



отражении сильного света, например, при прямом свете фар встречного автомобиля, солнечных лучах или при отражении от мокрого дорожного полотна;

- Когда в месте установки видеокамеры на лобовом стекле есть грязь, туман, повреждения или препятствия;
- При отсутствии или нечеткой разметке полос движения, например, возле зоны строительства и др.;
- Когда разметка полос движения покрыта дождем, снегом, грязью и др.;
- При чрезмерном приближении к машине впереди, в результате чего происходит перекрытие разметки полос движения;
- При внезапном изменении разметки полосы движения, например, разделении, перекрещивании или слиянии разметки;
- Если разметка полосы движения не является стандартной;
- При слишком маленьком радиусе разворота дороги или при извилистой и изменяющейся разметке полосы движения;
- При резком изменении теней на дороге.

Предупреждение!

- Данную функцию следует использовать на скоростных трассах или дорогах с четкой разметкой полос движения.
- Система предварительного оповещения о выезде за полосу движения является вспомогательной системой вождения. Сама по себе система не осуществляет какой-либо контроль в отношении автомобиля. Водитель несет полную ответственность за безопасность движения автомобиля.



Когда сигнальный индикатор системы предварительного оповещения о выезде за полосу движения горит (водитель не отключил систему по собственной инициативе), это значит, что возникла неполадка системы и следует связаться со станцией обслуживания Sinotruk для ее устранения.

Вспомогательные умные системы

существовании опасности наезда на впереди идущий транспорт система автоматически подаст предварительное оповещение, напоминая водителю о существовании опасности столкновения. Это повышает безопасность езды, уменьшает процент возникновения ДТП, процент травм и смертей.

Во время включения питания автомобиля система предварительного оповещения о столкновении спереди активируется по умолчанию. Систему предварительного оповещения о столкновении спереди можно активировать только в том случае, если скорость автомобиля оставляет не менее 15 км/ч. В течение данного цикла вождения водитель может выключить систему предварительного оповещения о столкновении спереди с помощью клавишного переключателя ③. Иконка ④ на приборной панели станет желтой и будет гореть. Еще раз нажмите клавишный переключатель, чтобы повторно активировать данную функцию.

Вспомогательные умные системы

Когда система предварительного оповещения о столкновении спереди обнаруживает опасность столкновения с автомобилем спереди, она напоминает об этом водителю посредством светозвукового сигнала.

В течение короткого времени водитель может следующим образом подавить функции системы предварительного оповещения о столкновении спереди:

- Включить сигнал поворота;
- Быстро вжать педаль газа;
- Выключить клавишный переключатель, запускающий систему;
- Быстро и сильно ударить по рулю;

-
- Нажать на тормоз;
 - Время охлаждения системы сравнительно короткое (данная функция непрерывно срабатывает в течение короткого времени);

Вспомогательные умные системы

В следующих условиях езды, но не ограничиваясь ими, возможны непредвиденные реакции системы предварительного оповещения о столкновении спереди и другие явления. Просим водителя постоянно следить за безопасностью вождения:

- Во время поворота;
- Машина впереди едет по обочине или заезжает на съезд с магистрали;
- Впереди машина пересекает перекресток наперерез;
- Если другой автомобиль перестраивается;
- Автомобиль впереди поворачивает и уезжает;
- Данный автомобиль идет на обгон;
- При извилистой и вытянутой дороге;

-
- Если автомобиль впереди отъезжает и перед автомобилем внезапно оказывается статическое препятствие или стоящий автомобиль;
 - Возле автомобиля находится статическое препятствие или стоящий автомобиль.

Внимание!

- Система предварительного оповещения о столкновении спереди реагирует только на автомобили, движущиеся впереди в том же направлении. Она реагирует слабо или не реагирует на людей, животных и другие цели, а также мотоциклы, велосипеды и другие узкие транспортные средства, и встречные автомобили.
- Освидетельствование системы предварительного оповещения о столкновении спереди - специализированный тест. Специализированный тест должен выполнять специализированный технический персонал на специальной тестовой площадке. Пользователю запрещено проводить тест. Он самостоятельно отвечает за риски, связанные с этим.



Вспомогательные умные системы

Когда иконка ④ на приборной панели станет желтой и будет гореть (водитель не отключил систему по собственной инициативе) это



Давление
воздуха

указывает на неисправность. Следует связаться со станцией обслуживания Sinotruk для ее устранения.



Предупреждение!

Самовольный демонтаж радиолокационного контроллера запрещен. Переднюю сторону радара запрещено окрашивать путем распыления или устанавливать любые приспособления. Например, балку для защиты от столкновения и др. В противном случае, это повлияет на характеристики радара, приведя к сбою функций системы.

Предупреждение!

- Система предварительного оповещения о столкновении спереди является важной вспомогательной системой вождения, пожалуйста, не осуществляйте ее произвольное отключение или подавление!
- Система предварительного оповещения о столкновении спереди не может получать информацию о текущей обстановке на дороге и погодных условиях, поэтому, водитель несет полную ответственность за безопасность движения автомобиля. Полагаться только на систему предварительного оповещения о столкновении спереди для обеспечения безопасности движения – это в корне неверный подход!



Вспомогательные умные системы

Вспомогательная система подъема на склон

Вспомогательная система подъема на склон позволяет сгенерировать усилие ходового тормоза до начала движения, заставляя колеса тормозить и предотвращая скатывание автомобиля во время подъема на склон.

Водитель может активировать вспомогательную систему подъема на склон, придерживаясь следующей последовательности:

- Убедитесь, что следующие условия удовлетворены:

Двигатель запущен/на приборной панели отсутствует сигнализация давления воздуха/автомобиль неподвижен/стояночный тормоз разблокирован.

- Нажмите педаль тормоза;

16 Нажмите выключатель, активирующий подъем на склон ⑤. Вспомогательная система подъема на склон активирована, горит индикатор ⑥;

-
- Отпустите педаль тормоза. Вспомогательная система подъема на склон будет автоматически поддерживать давление воздуха тормоза на предшествующем уровне при нажатии водителем на педаль тормоза, автомобиль остается неподвижным;
 - Нажмите на педаль газа, автомобиль плавно стартует.

Вспомогательная система подъема на склон активирована. После того, как водитель отпустит педаль тормоза, максимальное время поддержания давления тормоза составляет 2,2 сек., после этого давление тормоза постепенно снизится.

Вспомогательные умные системы

В любой из следующих ситуаций произойдет отключение вспомогательной функции подъема на склон:

- Глушение двигателя;
- Отсутствие питания автомобиля;
- Сигнализация давления воздуха на приборной панели;



Автомобиль движется;

действован стояночный тормоз;

- Выключен выключатель, активирующий вспомогательную систему подъема на склон;
- После отпускания педали тормоза водителем, прошло слишком много времени до старта.

После подачи питания автомобилю, вспомогательная система подъема на склон по умолчанию находится в выключенном состоянии. Данную функцию можно активировать при помощи клавишного переключателя. По окончании текущей операции происходит автоматическое выключение. При следующем использовании для активации снова необходимо нажать переключатель. Перед постепенным сбросом давления воздуха тормоза, на приборной панели будет мигать символ помощи при подъеме на склон в сопровождении плавающего сигнала.

Предупреждение!

- На обледеневшей дороге, даже если водитель активировал вспомогательную систему подъема на склон, возможно соскальзывание автомобиля. Поэтому, на обледеневшей дороге строго запрещено использовать вспомогательную систему подъема на склон.
- Вспомогательная система подъема на склон является вспомогательной системой вождения. Перед началом движения водитель должен полностью проанализировать окружающую обстановку и несет полную ответственность за безопасность автомобиля.



Вспомогательные умные системы

Предупреждение!

- Настройки вспомогательных умных систем зависят от заводских настроек систем автомобиля, включая, но не ограничиваясь, двигатель, коробку передач, тормоз-замедлитель, тормозную систему, электрическую систему и другие основные системы в сборе. Пользователь не должен осуществлять переоборудование оригинального автомобиля, включая, но не ограничиваясь, изменение оригинального укомплектованного автомобиля, дооснащение, переделку и другие действия. В противном случае, это может значительно повлиять на характеристики автомобиля и привести к серьезным последствиям!

Тормозная система

Функции тормозной системы:

- Ходовой тормоз
- Стояночный тормоз и аварийное торможение
- Вспомогательное торможение
- Тормоз кузова (для тягача)

Ходовой тормоз – это двухконтурный пневматический тормоз, независимый от устройства управления стояночного тормоза. Стояночный тормоз позволяет поддерживать автомобиль в неподвижном состоянии на наклонной поверхности даже при отсутствии водителя. Аварийный тормоз и стояночный тормоз используют общее устройство управления.



Предупреждение!

- Водитель должен с осторожностью управлять транспортным средством, в особенности на скользкой дорожной поверхности или дорогах плохого качества, подстраиваясь под состояние дорожной поверхности и движение транспорта.

При активации ключа зажигания функции тормозной системы включаются автоматически.

Индикация неисправности тормозной системы

В случае неисправности тормозной системы загораются индикатор неисправности тормозной системы^① и индикатор аварийной остановки «STOP» на индикаторной панели, одновременно с этим раздается звуковой сигнал.

Предупреждение!



В случае неисправности тормозной системы меняются характеристики езды и торможения автомобиля. В таком случае необходимо использовать ходовой тормоз или аварийный тормоз для безопасной остановки транспортного средства, после чего обратиться за помощью в пункт обслуживания Sinotruk. Пользование транспортным средством можно возобновить после устранения неисправности.

Ходовой тормоз

Нажатие педали позволяет воздействовать на все колеса автомобиля через два независимых контура.

Номинальное рабочее давление составляет 1.0 МПа, 1-й контур ходового тормоза воздействует на заднюю ось колес, а 2-й контур на переднюю ось. Если давление в воздушном резервуаре какого-либо из контуров падает ниже 0,55 МПа, загорается индикатор неисправности тормозной системы^①. Одновременно с этим раздается сигнал зуммера. В таком случае необходимо немедленно остановить машину для проведения проверки и обеспечения безопасности передвижения.

При многократном последовательном применении тормозов на полном ходу в течение короткого времени также возможно падение давления ниже 0,55 МПа.

Если выключатель сцепления воздуховыпускных тормозов^② не был активирован, то при нажатии педали тормоза, воздуховыпускные тормоза будут активироваться автоматически.

В дождливую или снежную погоду при сколькой дорожной поверхности необходимо нажать на выключатель сцепления воздуховыпускных тормозов ^② для отключения функции сцепления воздуховыпускных тормозов!



Тормозная система

На барометре отображается давление в контуре с меньшим давлением; на дисплее водителя отображается давление в контуре с более высоким давлением.

① Сигнализатор давления заднего моста ② Сигнализатор давления переднего моста.

Стрелка барометра находится в красной зоне ③: слишком низкое давление, загорается индикатор сигнализации давления.

Стрелка барометра находится в желтой зоне ④: давление в норме.



Предупреждение!

- При слишком низком давлении (менее 0,55 МПа) загорается тревожный индикатор. В таком случае необходимо дождаться, пока погаснет тревожный индикатор и пропадет тревожное сообщение, прежде чем возобновлять движения транспортного средства.
- После запуска транспортного средства необходимо проверить его тормозные характеристики на сухой дорожной поверхности с хорошей силой сцепления (ходовой тормоз и стояночный тормоз)!
- Убедитесь, что в зоне управления педалями отсутствуют посторонние предметы.



“Antilock Braking System”, что переводится как «антиблокирующая система». Данная система позволяет предотвратить блокировку колес в процессе торможения.

Даже в случае аварийного торможения, ABS по-прежнему поддерживает характеристики рулевого управления и стабильность направления движения транспортного средства.

Вне зависимости от состояния дорожной поверхности, чтобы обеспечить максимальную тормозную дистанцию торможения.

Предупреждение !

- ABS не работает при езде на низкой скорости
- ABS не может компенсировать ошибки водителя на малой дистанции от едущего впереди транспортного средства или при слишком высокой скорости вождения или от

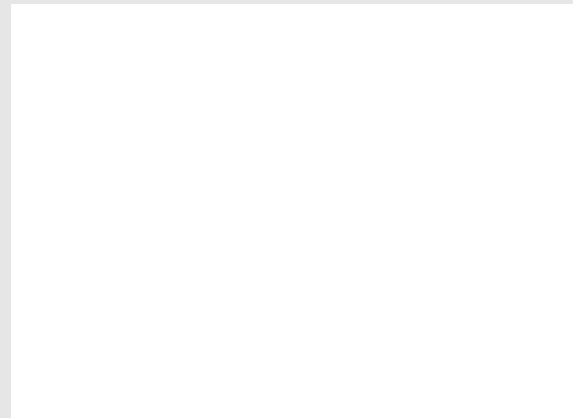

транспортным средством.

- В случае неисправности ABS колеса автомобиля могут заблокироваться при торможении, а сила торможения может снизиться.

Проверка функций ABS

ABS запускается автоматически при активации ключа зажигания.

Если горит индикатор ABS^① транспортного средства, это указывает на неисправность ABS. Для получения информации по проверке, обслуживанию и ремонту ABS обратитесь к технической документации поставщика ABS.

Тормозная система

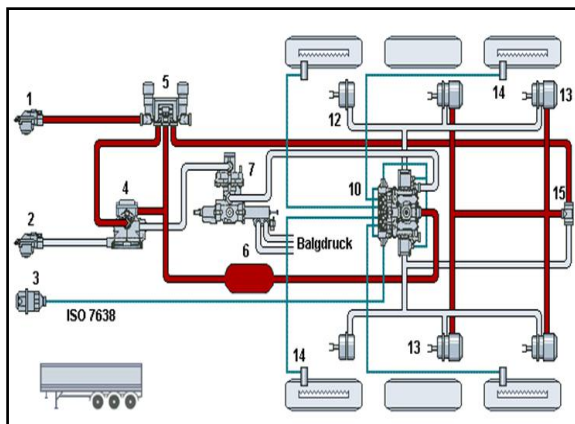

Буксировка кузова с ABS

ABS кузова включается автоматически при активации ключа зажигания.

ECU антиблокировочной системы кузова является автономным и нуждается в питании с основного транспортного средства. Статус ABS кузова отображается на приборной панели основного транспортного средства.

Горящий индикатор ABS кузова ② указывает на неисправность ABS кузова. Смотрите детальнее «Информация, отображающаяся на дисплее водителя и индикаторной панели».

Стояночный тормоз

Функции стояночного тормоза совмещены с функцией аварийного торможения.

Управление рычагом ручного тормоза ① активирует тормозную камеру с пружинным энергоаккумулятором на ведущем мосту и запускает стояночный тормоз. При утечке или другой неисправности системы ходового торможения можно использовать стояночный тормоз для выполнения аварийного торможения автомобиля.

Рычаг ручного тормоза устанавливается за рычагом коробки передач.

Стояночный тормоз может быть полностью деактивирован только после того, как давление тормозной системы превысит 0,55 МПа и погаснет индикатор стояночного тормоза. Только в таком случае допускается запуск автомобиля.



Предупреждение!

- После остановки автомобиля обязательно необходимо задействовать стояночный тормоз! При необходимости можно использовать опорные блоки для колес автомобиля для предотвращения скатывания автомобиля.

- Категорически запрещается запускать автомобиль перед тем, как погаснет индикатор стояночного тормоза!

- До запуска двигателя необходимо перевести рычаг ручного тормоза в положение торможения. В противном случае после повышения давления тормозов стояночный тормоз будет деактивирован!

Активация стояночного тормоза (ручной тормоз)

Толкните рычаг ① назад до его блокировки, загорится индикатор стояночного тормоза ②. После этого стояночный тормоз будет полностью заблокирован.



Предупреждение !

Частичное торможение

- Постепенно тяните рычаг назад и удерживайте его в нужном положении. В противном случае, рычаг автоматически вернется в первоначальное положение. В таком случае загорится индикатор стояночного тормоза ② на приборной панели.

- Если не перевести полностью рычаг управления стояночным тормозом в положение торможения, рычаг управления может автоматически вернуться в первоначальное положение. В таком случае торможение транспортного средства будет осуществляться автоматически, что может привести к его скольжению.

Снятие стояночного тормоза

Снимите защелку рычага, после чего рычаг автоматически вернется в первоначальное положение, а индикатор стояночного тормоза ② погаснет. Давление в воздушном резервуаре должно составлять более 0,55 МПа для обеспечения полной деактивации стояночного тормоза.



Положение тестирования стояночного тормоза

Положение тестирования используется для измерения силы торможения, полученной только от тормозной камеры с пружинным энергоаккумулятором тягача и определения достаточности данной силы торможения для предотвращения движения тягача по склону.

Метод тестирования

- Переведите рычаг стояночного тормоза ① в положение торможения.
- Продолжайте тянуть рычаг ① назад до положения тестирования, переведите рычаг тормоза кузова② в высвобожденное положение, стояночное торможение подвижного состава осуществляется только за счет силы торможения тормозной камеры с пружинным энергоаккумулятором.



Предупреждение !

- Во время тестирования может произойти скатывание тягача!
- Если не учитывать изложенные выше условия, то в соответствии со стандартными требованиями также часто используются клинья для блокировки колес.
- Проведение проверки тормозных характеристик тормозной камеры с пружинным энергоаккумулятором до того, как колеса подвижного состава были надежно заблокированы с помощью клиньев, может привести к аварии!

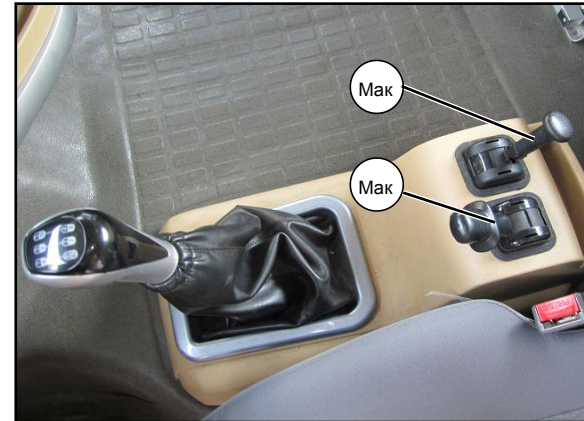



Вспомогательный тормоз

Потяните правый комплексный переключатель ① назад (на водителя) или нажмите на клавишный переключатель ②, если условия ниже удовлетворены, активируется воздуховыпускной тормоз:

- Не нажата педаль сцепления;
- Автомобиль не на нейтральной передаче;
- **Скорость вращения двигателя во время езды составляет более 1700 об/мин.**

При объезде или езде на дорогах низкого качества можно использовать воздуховыпускной тормоз для заблаговременного снижения скорости.

Использование воздуховыпускного тормоза позволяет снизить количество использования ходового тормоза, снизить износ и нагрев покрышек и тормозных механизмов колеса, продлить срок эксплуатации, снизить расход топлива, повысить безопасность езды.

Предупреждение!



- На скользкой, грязной или обледенелой дороге необходимо с осторожностью использовать воздуховыпускной тормоз, поскольку существует опасность пробуксовки или скольжения автомобиля!
- При спуске по склону необходимо использовать воздуховыпускной тормоз на передаче, поскольку на нейтральной передаче не работает вспомогательный тормоз.
- При использовании воздуховыпускного тормоза скорость вращения двигателя не должна превышать 2800 об/мин, оптимальная скорость работы при торможении составляет 2000-2600 об/мин.
- Воздуховыпускной тормоз является вспомогательным и не служит для остановки автомобиля. Он не способен заменить ходовой тормоз автомобиля. Для полной остановки автомобиля необходимо

использовать ходовой тормоз, нажав на педаль тормоза.

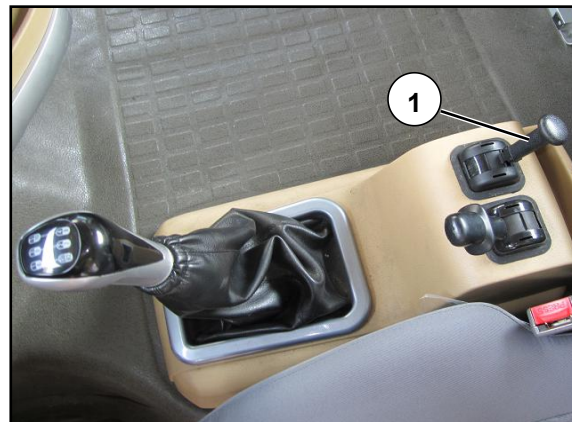

Тормозная система

Тормоз кузова (для тягача)

Тормоз кузова используется для отдельного торможения кузова.

Медленно потяните рычаг тормоза кузова ① назад, чтобы активировать тормоз кузова. Если вы отпустите рычаг, он автоматически вернется в первоначальное положение, тормоз кузова будет деактивирован.

Опасность!

- При использовании тормоза кузова следует быть особенно осторожным!
- Если используемый кузов не имеет автоблокировочной системы, это может привести к блокировке колес и потере стабильности.

- При использовании исключительно тормоза кузова тормозное устройство кузова может перегреться. В таком случае эффективность тормозного устройства упадет, что может привести к аварии.

Особые положения к вниманию для повседневного использования тормозной системы

Контрольный зажим

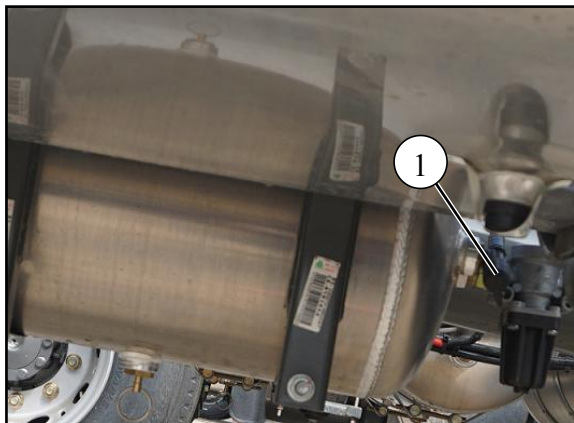

Контрольный зажим ① расположен у воздушного резервуара и может использоваться для подключения к внешним измерительным приборам для проверки давления в тормозных каналах.

Подключение зарядного штуцера к зарядному шлангу позволяет осуществлять подкачку шин. Подкачку тормозной системы автомобиля можно также осуществлять с помощью внешнего источника воздуха.

Предупреждение!

Не допускается забор воздуха из контуров ходового и стояночного тормозов, использование контрольного зажима разрешается только для измерения давления!



Вспомогательный пневматический модуль устанавливается на раму автомобиля, открутите заглушку ① или любую заглушку, установите быстросъемный соединитель для забора воздуха.



Предупреждение!

В данном месте не допускается подключение зажимного штуцера.

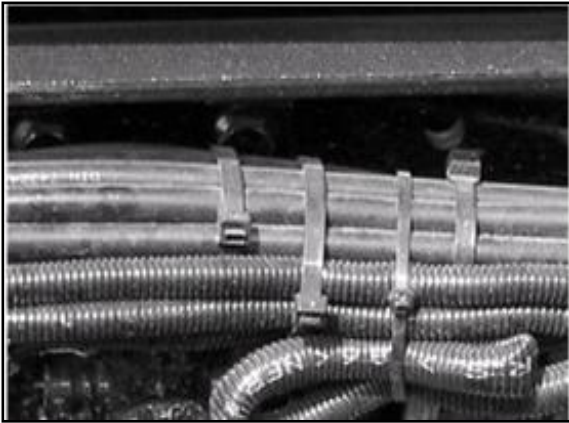

Обслуживание тормозных каналов



Предупреждение!

При проведении сварки, резки или просверливания рядом с пластиковыми трубками тормозной системы необходимо следовать следующим правилам:

- Сначала необходимо выпустить воздух из трубок.
- Накройте трубки, чтобы предотвратить их повреждение в результате попадания искр, огня или горячей стружки.
- Максимальная допустимая температура нагрева трубок, находящихся не под давлением, составляет 130°C, максимально допустимое время воздействия составляет 1 час.



Предупреждение!

- Необходимо регулярно проверять герметичность тормозной системы со сжатым воздухом, проверять трубки на наличие утечек; в случае перегиба, износа, появления вмятин или других повреждений деталей необходимо своевременно заменить поврежденные детали на новые.

- Необходимо регулярно проверять трубки со сжатым воздухом на наличие коррозии.



Не забывайте проверять и удалять воду из воздушного резервуара тормозной системы

При остановке автомобиля используйте стояночный тормоз. Чтобы удалить конденсат из воздушного резервуара следует потянуть петлю ручного водовыпускного клапана ① в сторону. Рекомендуется ежедневно проверять воздушный резервуар, расположенный дальше всего от воздухоосушительной установки. Выход смеси воды и масла в месте расположения водовыпускного клапана указывает на отказ воздухоосушительной установки. В таком случае необходимо немедленно заменить сушильный барабан воздухоосушительной установки.

Сушильную камеру воздухоосушительной установки необходимо менять минимум раз в 2 года.



Предупреждение!

После остановки автомобиля в зимний период в регионах с низкой температурой необходимо опустошить все воздушные резервуары, чтобы избежать заклинивание тормозных клапанов, поскольку это может повлиять на характеристики торможения.

Проверка хода педали тормоза

Легко нажмите педаль тормоза, проверьте свободный ход педали. Нормальное значение составляет 13 ± 2 мм.

Педаль тормоза должна легко продавливаться до упора без сопротивления.

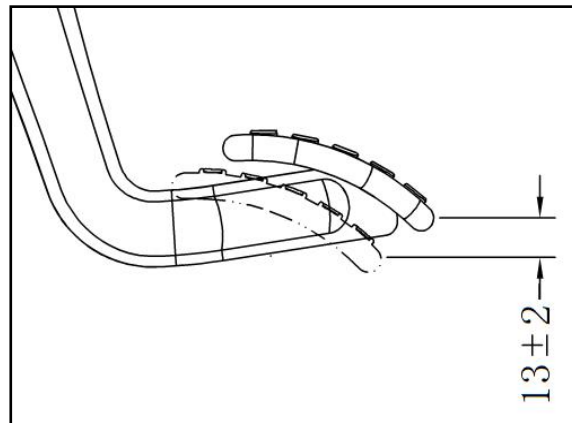
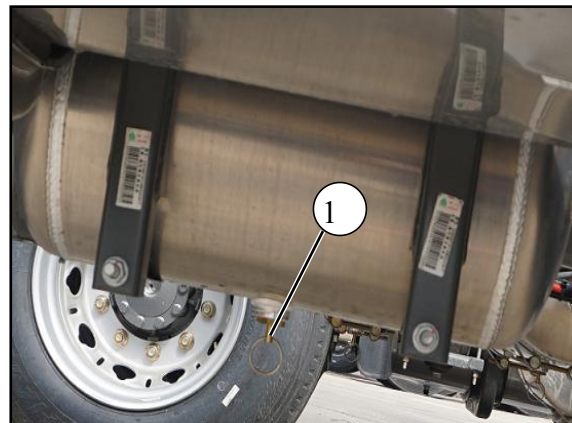

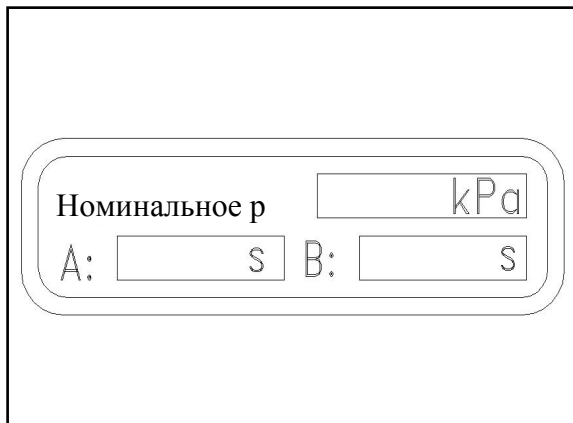

Шильдик тормоза

Шильдик тормоза расположен на дверной раме со стороны переднего пассажирского сидения, снизу паспортной таблички укомплектованного автомобиля. На шильдике указано номинальное рабочее давление воздушных резервуаров и время реагирования тормоза.

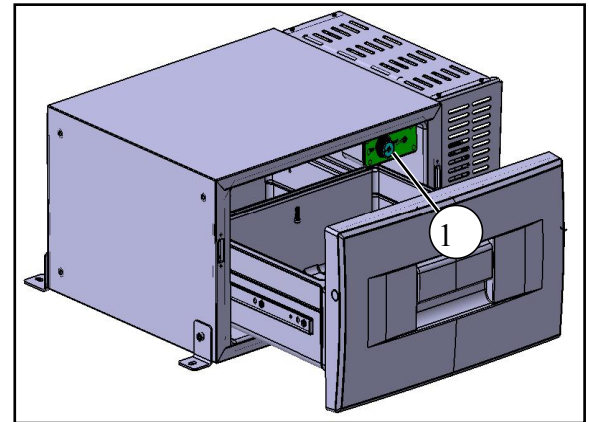

Автомобильный холодильник

Автомобильный холодильник

Холодильник CD20

Включение устройства

- Откройте выдвижной ящик
- Прокрутите поворотную ручку температурного переключателя ① по часовой стрелке, чтобы начать охлаждение.

Настройка температуры

MAX около -7°C внутри

MIN около 12°C внутри

Проверните поворотную ручку температурного переключателя, чтобы установить ожидаемую температуру охлаждения.

Выключение устройства

- Откройте выдвижной ящик холодильника
- Проверните поворотную ручку температурного переключателя ① до положения «0»



Система кондиционирования

Предупреждение!

- В качестве хладагента используется R134а, объем заполнения составляет 575±15 гр..
- При потерях смазочного масла системы необходимо долить смазочного масла, определенного производителем компрессора.
- Обслуживание и дозаправку хладагентом системы кондиционирования должны выполнять профессиональные специалисты по обслуживанию.
- Строго запрещено промывать переднюю стенку кабины водителя, если система кондиционирования находится в режиме внешней циркуляции.
- Следует запускать кондиционер 1-2 раза в месяц, чтобы обеспечить герметичность и смазку компрессора.

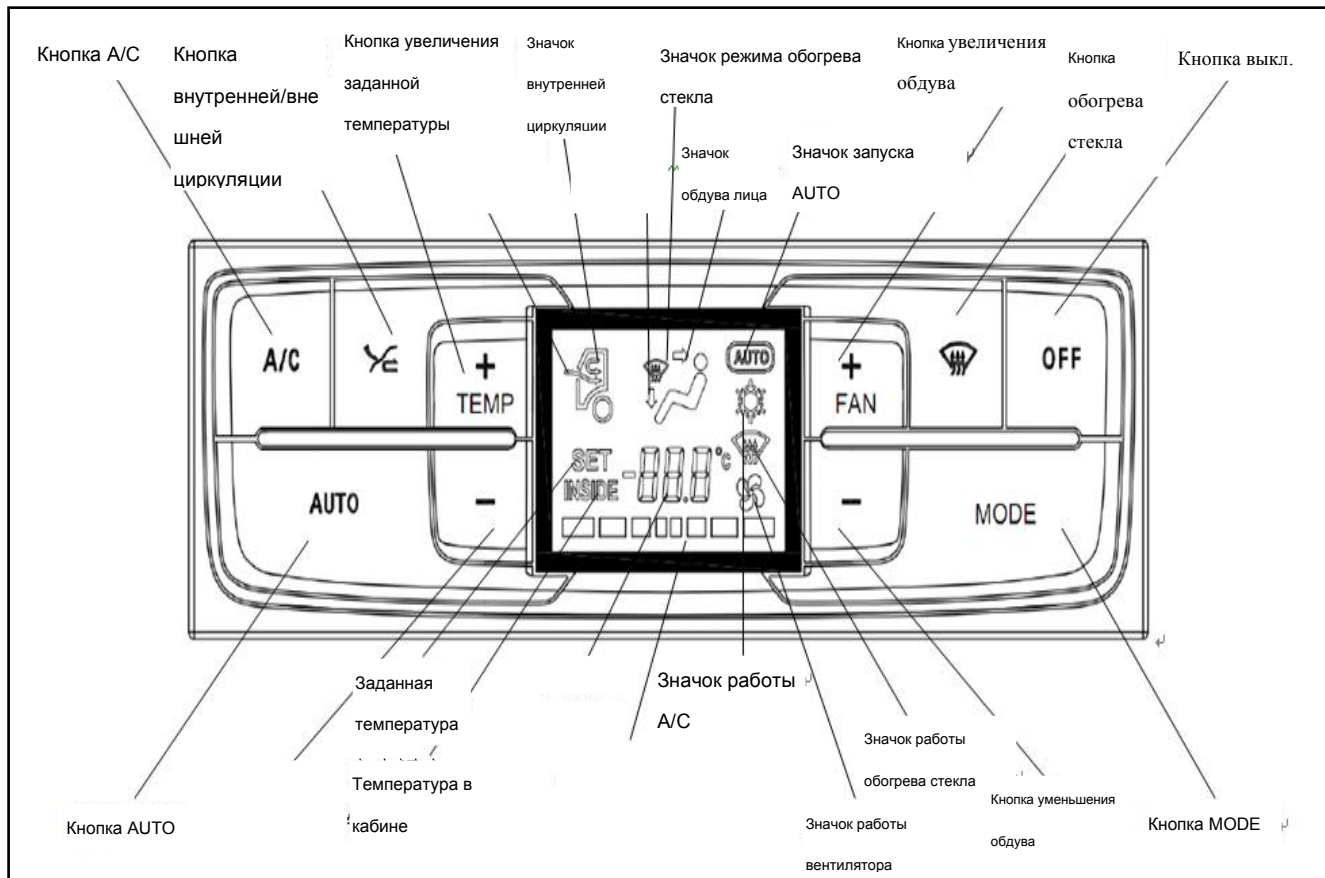

Система кондиционирования

Устройство панели управления





Система кондиционирования

Описание панели

№	Кнопка	Функция	Описание
1	 Кнопка внутренней/внешней циркуляции	Переключение внутренней и внешней циркуляции	<ul style="list-style-type: none"> • Нажатие данной кнопки переключает систему между режимами внутренней/внешней циркуляции. • Нажатие данной кнопки в режиме AUTO приведет к переключению режима внутренней/внешней циркуляции, система не выйдет из режима AUTO.
2	TEMP Увеличение температуры	Каждое нажатие повышает заданную температуру на 1°C	<ul style="list-style-type: none"> • После нажатия кнопки регулировки температуры на экране отобразится заданная температура. Если в течение 5 секунд не нажимаются какие-либо клавиши, система вернется к отображению температуры в кабине автомобиля. • Нажатие на кнопки температуры позволяет регулировать температуру кондиционирования. Доступный диапазон температур: LO, 18°C~ 29°C, HI. • Нажатие кнопки регулировки температуры в любом режиме не повлияет на текущий статус устройства, заданная температура будет изменяться в зависимости от нажатий кнопок увеличения или снижения температуры. • Удерживание данной кнопки приведет к постоянному увеличению/снижению заданной температуры до достижения режима HI/LO.
3	 Снижение температуры	Каждое нажатие снижает заданную температуру на 1°C	
4	MODE Кнопка MODE	Изменение режима обдува	<ul style="list-style-type: none"> • Система имеет 5 режимов обдува – обдув лица, обдув лица и ног, обдув ног, обдув ног и обогрев стекла, обогрев стекла (здесь обогрев стекла указывает исключительно на направление воздуха, а не на включение или выключение функции обогрева стекла). • Нажатие этой кнопки в режиме AUTO приведет к выходу системы из режима и входа в автоматический режим.
5	A/C Кнопка AC	Включение/выключение воздушного компрессора	<ul style="list-style-type: none"> • Каждое нажатие кнопки в режиме ручного управления приводит к переключению рабочего состояния компрессора (втягивание/обрыв). • При запуске AC проводится определение статуса лопастей вентилятора. Если выбрана передача 0, AC выключается.

Система кондиционирования

№	Кнопка	Функция	Описание
6	 Кнопка AUTO	Переход в режим AUTO	<ul style="list-style-type: none"> • Нажатие данной кнопки при выключенной системе кондиционирования переведет систему кондиционирования в режим AUTO. • Если система кондиционирования включена и находится в режиме ручного управления, то нажатие данной кнопки переведет систему в режим AUTO. • Нажатие кнопки увеличения/уменьшения температуры в режиме AUTO позволяет изменить заданную температуру, система при этом не выходит из режима AUTO. • Если система уже находится в режиме AUTO и заданная температура изменяется вручную, то нажатие данной кнопки не приведет к выходу из режима AUTO, а программа заново начнет отсчет заданной температуры. • Нажатие кнопок MODE, увеличение обдува, снижение обдува в режиме AUTO приведет к выходу из режима AUTO.
7	 Кнопка обогрева стекла	Переключение в режим принудительного обогрева стекла	<ul style="list-style-type: none"> • Нажатие данной кнопки при выключенном обогреве стекла переведет систему кондиционирования в режим обдува стекла. Повторное нажатие этой кнопки приведет к выходу системы из режима обогрева стекла и вернет систему в первоначальное рабочее состояние. В режиме обогрева стекла автоматически запоминаются предыдущие рабочие настройки и применяет их. Изменения температуры, АС, внутренней/внешней циркуляции, обдува не приводят к выходу из режима обогрева стекла.

№	Кнопка	Функции	Описание
8	<p style="text-align: center;">OFF</p> <p style="text-align: center;">Кнопка OFF</p>	Выключение системы	<ul style="list-style-type: none"> • Нажатие кнопки OFF при включенной системе кондиционирования приведет к выключению системы, выключится дисплей, выключатся все исполнительные устройства, работа системы прекратится. Действия, выполняемые исполнительными устройствами в этот момент, будут закончены. • Нажатие кнопки обогрева стекла при выключенном кондиционере приведет к запуску системы и входу в режим обогрева стекла. • Нажатие на кнопку увеличения обдува при выключенном кондиционере приведет к его запуску и входу в режим ручного управления, а также увеличения обдува. При этом будут использованы предыдущие заданные настройки температуры, режимов, внутренней/внешней циркуляции и др. • Нажатие кнопки AUTO при выключенном кондиционере приведет к запуску системы и входу в режим AUTO. • Если при последнем глушении двигателя не была использована кнопка OFF для выключения кондиционера, то при повторном запуске кондиционер автоматически перейдет в режим с предыдущими рабочими настройками и откроет использованный ранее интерфейс. Если кондиционер был в режиме ручного управления, то настройки AC и обдува не восстанавливаются. Если система была в режиме AUTO, запускается режим AUTO.
9	<p style="text-align: center;"></p> <p style="text-align: center;">Кнопка снижения обдува</p>	Снижение обдува	<ul style="list-style-type: none"> • Каждое нажатие понижает степень обдува на один вплоть до 0. При достижении 0 компрессор перестанет работать, погаснет значок кондиционера. • Ручное изменение обдува в режиме AUTO приведет к выходу из режима AUTO.

Система кондиционирования

№	Кнопка	Функция	Описание
10	 Кнопка увеличения обдува	Увеличение обдува	<ul style="list-style-type: none">• Каждое нажатие увеличивает обдув на одну ступень до достижения 7 ступени, после чего степень обдува остается неизменной.• В режиме AUTO изменение обдува вручную приведет к выходу из режима AUTO.• Вентилятор может работать только при включенном двигателе.

Самодиагностика системы управления кондиционированием и коды неисправностей

Условия самодиагностики

Установив заданную температуру на 28°C на 3 с, нажмите три раза кнопку MODE и кнопку AUTO, через 3 с панель управления перейдет в режим самодиагностики.

Отображение кода неисправности

• На месте отображения температуры будет показан код неисправности. При наличии нескольких неисправностей, их коды будут переключаться с интервалом каждые 2 с. Время отображения кода одной неисправности составляет 2 с, 2 неисправностей – 4 с, и так далее. После завершения отображения система автоматически выйдет из данного режима.

Способ принудительного выхода из режима самодиагностики

- После завершения отображения система автоматически выйдет из данного режима.
- Повторный запуск или нажатие любой кнопки автомобиля.

Обозначения кодов неисправностей

00	Норма
01	Ошибка внутреннего датчика температуры (короткое замыкание, размыкание цепи)
02	Ошибка внешнего датчика температуры (короткое замыкание, размыкание цепи)
03	Ошибка связи CAN
04	Защита от неисправности давления
05	Неисправность исполнительного устройства обогрева стекла (размыкание цепи)
06	Неисправность исполнительного устройства обогрева/охлаждения (размыкание цепи)
07	Датчик температуры испарителя (короткое замыкание, размыкание цепи)
08	Ошибка мотора клапана (размыкание цепи)
09	Неисправность исполнительного устройства обдува лица (размыкание цепи)

Функции кнопок:

Кнопки ①, ②: выбор и настройка элементов меню.

Кнопка ③: выключение обогревателя, выход из меню и прекращение операции.

Кнопка ④: запуск обогревателя и подтверждение операции.

Удерживайте кнопку ④ более 2 с, чтобы немедленно запустить обогреватель и функцию обогрева.

Удерживайте кнопку ③ более 2 с, чтобы выключить все функции обогревателя.

С помощью кнопок ①, ② выберите в меню иконку  , чтобы запустить функцию обогрева. Заданную температуру и время обогрева можно настроить с помощью кнопок ①, ② и подтвердить кнопкой ④.

С помощью кнопок ①, ② выберите иконку  в меню, чтобы включить функцию вентиляции обогревателя. Время вентиляции можно настроить с помощью кнопок ①, ② и подтвердить с помощью кнопки ④.

• Р программа

- Выберите иконку Р с помощью кнопок ①, ② в меню, затем нажмите кнопку ④ для подтверждения. С помощью кнопок ①, ② выберите программный накопитель Р1, Р2 или Р3, после чего нажмите кнопку ④ для подтверждения.

- Запуск выбранных программных накопителей.

Выберите опцию «ON» с помощью кнопок ①, ②, затем нажмите кнопку ④ для подтверждения.

- Выключение выбранных программных накопителей

С помощью кнопок ①, ② выберите опцию “OFF”, затем подтвердите с помощью кнопки ④.

- Редактирование выбранных программных накопителей

С помощью кнопок ①, ② выберите иконку  в меню, подтвердите с помощью кнопки ④.



- Выберите группу/количество дней недели

С помощью кнопок ①, ② выберите группу дней недели (с понедельника по пятницу, с субботы по воскресенье, с понедельника по воскресенье) или количество дней недели (понедельник, вторник, среда, четверг, пятница, суббота, воскресенье), подтвердите с помощью кнопки ④.

- Настройка времени остановки/времени запуска

С помощью кнопок ①, ② настройте часы, затем подтвердите с помощью кнопки ④. С помощью кнопок ①, ② настройте минуты, затем подтвердите с помощью кнопки ④.

- Выбор режима работы

С помощью кнопок ①, ② выберите иконку  или , подтвердите с помощью кнопки ④.

- Настройка номинальной температуры

С помощью кнопок ①, ② задайте номинальную температуру, подтвердите с помощью кнопки ④.

- Настройка времени работы

Используйте кнопки ①, ②, чтобы задать время работы и подтвердите с помощью кнопки ④.

• Настройка 

Используйте кнопки ①, ②, чтобы выбрать иконку  в меню, подтвердите с помощью кнопки ④.

- Настройка времени часов

Подтвердите элемент  с помощью кнопки ④. Задайте час с помощью кнопок ①, ②, затем подтвердите с помощью кнопки ④. Задайте минуты, используя кнопки ①, ②, затем подтвердите, используя кнопку ④.

- Настройка количества дней недели

Используйте кнопки ①, ②, чтобы выбрать иконку , затем подтвердите с помощью ④. Выберите текущий день недели с помощью кнопок ①, ②, затем подтвердите с помощью кнопки ④.

- Настройка формата времени

Используя кнопки ①, ②, выберите иконку , затем подтвердите с помощью кнопки ④.



Внимание!

- При первой эксплуатации обогревателя в режиме обогрева, обогреватель может не выпускать горячий воздух из-за выхода обычного воздуха из воздуховыпускного отверстия. Это не указывает на неисправность системы, а вызвано необходимостью выпустить воздух из маслопроводов насоса для подачи топлива в обогреватель. Необходимо дождаться, пока обогреватель автоматически выключится, после чего снова запустить его в режиме обогрева. В зависимости от модели и конфигурации автомобиля, может потребоваться разное количество запусков обогревателя для начала его нормальной работы.

- При первом использовании обогревателя возможно наличие постороннего запаха в течение короткого периода времени. Наличие запаха в первые несколько минут работы устройства является нормальным.

- После выключения обогревателя погаснет контрольный индикатор, а подача топлива будет прекращена, однако вентилятор должен проработать около 4 минут в режиме охлаждения до его выключения.

- Поскольку для работы обогревателя необходима циркуляция воздуха, поэтому рядом с обогревателем не должны храниться посторонние предметы, которые могут повлиять на работу обогревателя.

- В случае длительного отсутствия на месте следует выключить обогреватель, чтобы не тратить электроэнергию впустую.

- Если в процессе использования обогревателя потребуется выключить главный источник питания укомплектованного автомобиля, необходимо сначала выключить обогреватель и дождаться, пока охлаждающий вентилятор прекратит свою работу, после чего уже выключить главный источник питания. Это позволит избежать повреждения обогревателя.



Опасность!

- Существует опасность пожара, взрыва, отравления и получения травм!
- Не разрешается использовать обогреватель в закрытых помещениях, таких как гараж или здание парковки.
- В процессе обогрева направляющие трубки горячего воздуха имеют высокую температуру. Поэтому на протяжении всего процесса обогрева следует избегать работы в зоне с направляющими трубками с горячим воздухом. Если такие работы выполнить необходимо, сначала следует выключить обогреватель и дождаться, пока остынут все его элементы. При необходимости следует использовать защитные перчатки.
- С самого начала работы в режиме обогрева все детали устройства вывода выхлопных газов будут иметь очень высокую температуру. В период работы в режиме обогрева не разрешается проводить работы в зоне с направляющим устройством выхлопов. При необходимости, следует сначала выключить обогреватель и



- дождаться, пока все детали полностью остынут. При необходимости следует использовать защитные перчатки.
- Перед началом любых операций с обогревателем необходимо выключить его и дождаться, пока остынут его нагревательные элементы.
- Не разрешается всасывание выхлопных газов.
- Необходимо быть особо осторожными при обращении с топливом.
- Перед и в момент заправки автомобиля необходимо выключить двигатель и обогреватель.
- Необходимо избегать открытого огня при обращении с топливом.
- Не допускается всасывание паров горючего.
- Перед въездом автомобилей, перевозящих опасные вещества (например бензовозы), в опасную зону (нефтеперерабатывающий завод, заправочная станция и др.) необходимо выключить обогреватель.

Распространенные неисправности и способы их устранения

- Обогреватель не запускается после включения устройства (не первый запуск):

Выключите и затем снова включите устройство.

- Если обогреватель по-прежнему не запускается, следует проверить:

- Наличие топлива в топливном баке.

- Работа предохранителя.

- Целостность электроцепи, соединений, контактов.

- Не забиты ли направляющие устройств горячего воздуха, направляющие устройства воздуха для горения или устройство выхлопа отработанных газов.

Особые положения

- После окончания отопительного периода также необходимо включать обогреватель примерно на 10 минут каждый месяц.
- Перед наступлением отопительного периода необходимо провести пробное испытание обогревателя. Если обогреватель длительное время выпускает густой дым, издает звук горения, отчетливый запах горючего, если наблюдается перегрев электроники, необходимо выключить обогреватель, снять предохранитель и обратиться к специалистам пункта обслуживания Sinotruk для проведения диагностики.
- После долгого простоя устройства необходимо проверить направляющие трубки горячего воздуха, трубки подачи воздуха для горения и трубки вывода выхлопных газов, чтобы убедиться в их чистоте.

Опрокидывающий механизм кабины водителя

Открытие решетки радиатора



Внимание!

Перед снятием передней решетки необходимо вернуть дворники лобового стекла в первоначальное положение.

- Потяните устройство разблокировки передней решетки радиатора ①, чтобы высвободить пружины решетки.
- Протолкните рукой захватный крючок ② под решеткой в направлении, указанном на рисунке стрелкой, чтобы открыть решетку.



Опрокидывающий механизм кабины водителя

- Приподнимите решетку^③, две пневматические пружины ^④ помогут открыть переднюю решетку.

Закрытие передней решетки

- Потяните переднюю решетку ^③ вниз с двух сторон по бокам (или потяните ремень по центру решетки), чтобы закрыть ее.
- Закрывать переднюю решетку радиатора^③ следует осторожно, пока не услышите звук блокировки захватного крюка ^②.

Опрокидывающий механизм кабины водителя

-
- ② Ручка переключения
 - ③ Масляная заглушка
 - ④ Клавишный переключатель подъема кабины водителя



Опрокидывающий механизм кабины водителя

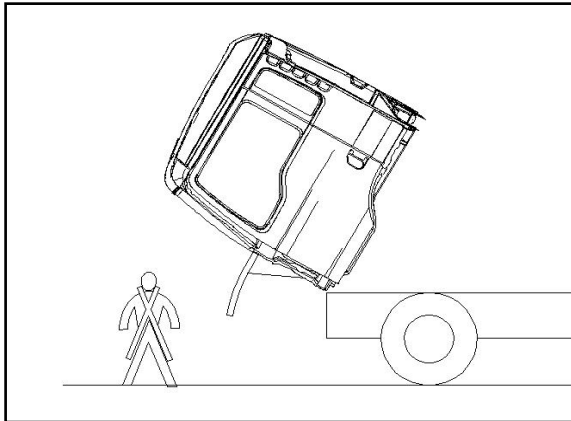

Опрокидывание кабины водителя



Предупреждение!

- Использование реверсивного рычага② допускается только при проведении опрокидывания кабины водителя. При вождении, заправке и в другое время реверсивный рычаг② должен находиться в положении, указанном на рисунке.
- Для обеспечения безопасности перед зоной опрокидывания кабины водителя не должны находиться посторонние предметы.
- При опрокидывании кабины водителя люди не должны залезать в пространство между кабиной водителя и ходовой частью.
- Необходимо опрокинуть кабину водителя до упора, прежде чем проводить необходимые операции.

Подготовка к опрокидыванию

- Установите автомобиль на прочной и ровной поверхности, так чтобы он не мешал движению других транспортных средств.
- Активируйте стояночный тормоз.
- Переведите рычаг коробки передач на нейтральную передачу.
- Выключите двигатель.
- Закрепите свободно лежащие предметы в кабине водителя.
- Убедитесь, что ящик для хранения пуст.
- Закройте двери кабины водителя.

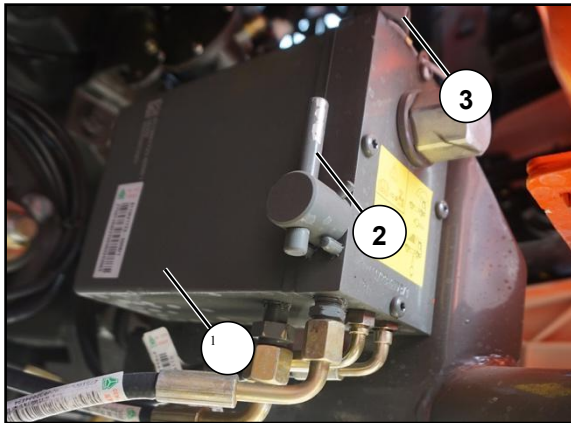

Опрокидывание кабины водителя

- Откройте переднюю решетку радиатора.
- Нажмите на клавишный переключатель ④ (только для электрического подъема), закройте двери автомобиля.
- Проверните реверсивный рычаг ② опрокидывающего насоса до упора, поднимите насос с помощью рычага (или нажмите на электронный переключатель – только для электродинамического подъема) для выполнения опрокидывания.



Опрокидывающий механизм кабины водителя

Возвращение кабины водителя в первоначальное положение



Предупреждение!

- Не допускается использование электроприводного насоса более 3 раз подряд (это может привести к перегреву и остановке мотора).
- В связи с тем, что гидроцилиндр обладает свойством автоматического падения в конечной точке падения, когда расстояние от фиксирующего штифта до запорного крюка составляет 40-150 мм, кабина водителя автоматически опустится.
- Проверните реверсивный рычаг ② опрокидывающего насоса против часовой стрелки до упора, толкните ручной насос (или нажмите на электродинамический переключатель), чтобы вернуть кабину водителя в первоначальное положение.



Опрокидывающий механизм кабины водителя

- При опускании кабины водителя резиновые гофрированные трубки ⑤ должны плотно прилегать к воздухозаборным каналам снизу, чтобы избежать попадание пыли.
- Также, проверьте сигнальный индикатор блокировки на приборной панели. Если кабина водителя не заблокирована, загорится сигнальный индикатор блокировки.
- Выключите клавишный переключатель ④ в кабине водителя (только для электродинамического подъема) и закройте переднюю решетку радиатора.

Опрокидывающий механизм кабины водителя

Модель гидравлического масла опрокидывающего механизма кабины водителя и правила эксплуатации:

В сборе	Название масла	Степень качества и класс вязкости	Объем	Интервал и время замены	Примечания
Опрокидывающий механизм кабины водителя	Гидравлическое масло для подъемного насоса	Авиационное гидравлическое масло № 10	1 л.	Стандартная проверка, обслуживание дозаправка, без необходимости замены.	

Глава 2. Подготовка к вождению

Общие сведения о проверке и обслуживании

Перед запуском двигателя необходимо провести следующие проверки:

Ежедневно:

- Двигатель: уровень машинного масла
- Система охлаждения: уровень хладагента
- Индикаторы и сигнальная система: функциональность (см. соответствующие пункты Главы 1)
- Ремни безопасности сидений: состояния и функциональность (см. соответствующие пункты Главы 1)
- Система опрокидывания кабины водителя: состояние (см. соответствующие пункты Главы 1)
- Топливо: количество топлива
- Мочевина: уровень мочевины (см. соответствующие пункты Главы 1)
- Буксирный механизм, седло: функциональность, соединительные трубки и кабеля (см. соответствующие пункты Главы 3)
- Сопутствующие инструменты

Еженедельно:

- Шины: давление и состояние
- Гайки колес: плотность прилегания¹⁾ ²⁾
- Очистители лобового стекла: уровень очистительной жидкости, соответствия условиям эксплуатации в зимний период, функциональность

- Топливный фильтр грубой очистки: водоотведение ¹⁾ (см. соответствующие пункты Главы 4)
- Проверка внешнего вида на наличие утечек: двигатель, коробка передач, редуктор, ведущий мост, механизм рулевого управления, механизм обогрева и гидравлическая система опрокидывания

Каждый месяц:

- Система рулевого управления: уровень жидкости ГУР
- Система сцепления: уровень тормозной жидкости
- Поликлиновый ремень: состояние (см. соответствующие пункты Главы 5)
- Система EGR: проверка водных и воздушных каналов системы EGR

Каждые шесть месяцев:

- Опрокидывающий механизм кабины водителя: напор топлива (см. соответствующие пункты Главы 1)
- Топливный бак: водоотведения

Если в автомобиле установлено специальное оборудование, то в списке выше могут отсутствовать необходимые пункты проверки.

Примечания:

¹⁾ : Частота проведения соответствующих проверок определяется в соответствии с местными погодными условиями, условиями эксплуатации и езды.

²⁾ : Новые автомобили необходимо проверять ежедневно.

Проверки после запуска двигателя

Ежедневно:

- Двигатель: давление машинного масла
- Тормозная система: функциональность и эффективность
- Система рулевого управления: нормальная работа
- Система воздушной подвески: наличие перекосов автомобиля

Каждую неделю:

- Система воздушной подвески: проверка подушки со сжатым воздухом

Каждый месяц:

- Воздухоосушительная установка: функциональность ¹⁾

Если в автомобиле установлено специальное оборудование, то в списке выше могут отсутствовать необходимые пункты проверки.

Примечания:

¹⁾ : Частота проведения соответствующих проверок определяется в соответствии с местными погодными условиями, условиями эксплуатации и езды.

Проверка и обслуживание двигателя перед запуском

Проверка и обслуживания

Открыв переднюю решетку радиатора, можно увидеть следующие элементы, требующие проверки и ухода:

- ① Заливное отверстие для хладагента
- ② Масляный щуп
- ③ Заливное отверстие для очистительной жидкости лобового стекла
- ④ Заливное отверстие резервуара гидравлического масла сцепления

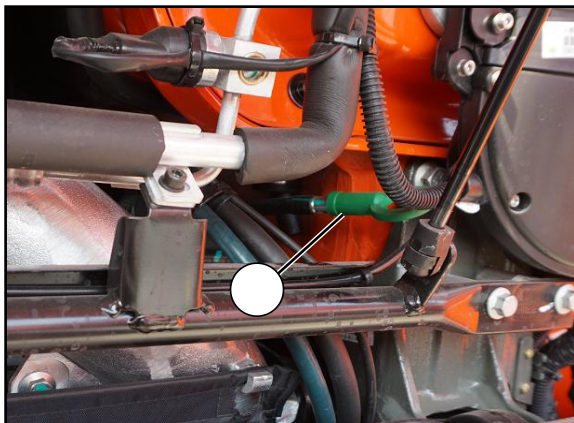

Предупреждение!

Перед проведением проверки и обслуживания необходимо полностью проверить и очистить место проведения работ!

Ежедневная проверка перед запуском двигателя:

Машинное масло двигателя

- Расположите автомобиль на горизонтальной поверхности дороги, выключите двигатель, подождите как минимум 20 минут, прежде чем начать проверку уровня машинного масла.
- Достаньте масляный шуп **1**, протрите его чистой негрубой тряпкой, вставьте шуп обратно в трубку, затем достаньте. Уровень машинного масла на шупе должен находиться между отметками минимального и максимального уровня и не должен быть меньше минимальной отметки. Несколько раз повторите операцию, чтобы определить необходимость дозаправки в случае низкого уровня машинного масла.

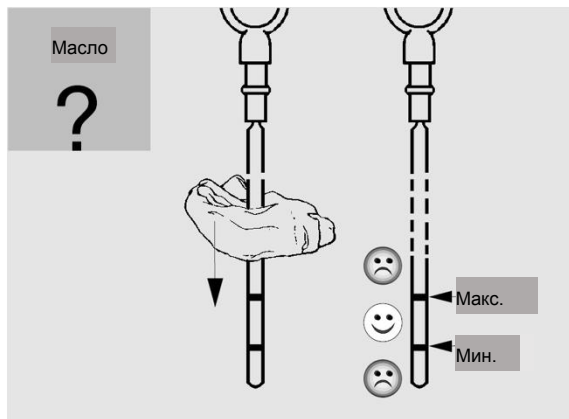

Предупреждение!

Уровень машинного масла ни в коем случае не должен превышать максимальную отметку. Заливка слишком большого количества машинного масла может привести к повреждению двигателя!



Проверка и обслуживание двигателя перед запуском

Дозаправка машинного масла двигателя

- Выключите ключ зажигания.

Предупреждение!

- **Остерегайтесь повреждения двигателя!**

- **Разрешается использовать только машинное масло для двигателей, утвержденное Китайской национальной корпорацией тяжелых грузовиков.**

- Не следует добавлять чрезмерное количество машинного масла!

- Для опрокидывания кабины водителя см. пункт «Опрокидывающий механизм кабины водителя».
- Открутите крышку заливного отверстия①.
- Залейте машинное масло.
- Закрутите крышку заливного отверстия.

Объем заправки машинным маслом указан в пункте «Уход за двигателем».

Проверка и обслуживание двигателя перед запуском

Система охлаждения (ежедневная проверка)



Индикатор низкого уровня охлаждающей жидкости

Переведите ключ зажигания на II передачу, если уровень жидкости меньше минимального значения (более 20 с) активируется сигнализация и загорится индикатор низкого уровня охлаждающей жидкости ①; если сигнализация продолжает работать после запуска двигателя, активируется звуковая сигнализация на 10 с.

Проверка уровня охлаждающей жидкости

- Необходимо расположить автомобиль на ровной дорожной поверхности и открыть переднюю решетку.
- Проверьте уровень жидкости в расширительном баке, высота уровня охлаждающей жидкости должна находиться между отметками максимального и минимального уровня, расположенных на боковой поверхности расширительного бака. Если уровень жидкости ниже минимальной отметки (ключ зажигания в положении ON, в таком случае загорится тревожный индикатор низкого уровня охлаждающей жидкости на экране водителя), необходимо залить охлаждающую жидкость.

Дозаправка охлаждающей жидкости (при необходимости)

- ① Крышка заливного отверстия ② Крышка предохранительного клапана
- Медленно проверните крышку заливного отверстия ① против часовой стрелки на пол-оборота, чтобы спустить давление в системе охлаждения, затем снимите крышку полностью.

-
- Проверните переключатель регулировки температуры обогрева в положение максимального обогрева или установите максимальную

температуру.

- Залейте охлаждающую жидкость (модель охлаждающей жидкости указана в Разделе про уход за двигателем) до отметки MAX, закрутите крышку заливного отверстия.
- В процессе заправки крышка предохранительного клапана ② не должна открываться.
- Запустите и дайте двигателю поработать некоторое время.
- Проверьте уровень охлаждающей жидкости, залейте при необходимости.

Внимание!

В случае повреждения предохранительного клапана ②, необходимо максимально быстро провести его замену; замену предохранительного клапана необходимо проводить через каждые 500 тысяч км. или 3 года использования автомобиля (в зависимости от того, что наступит раньше).



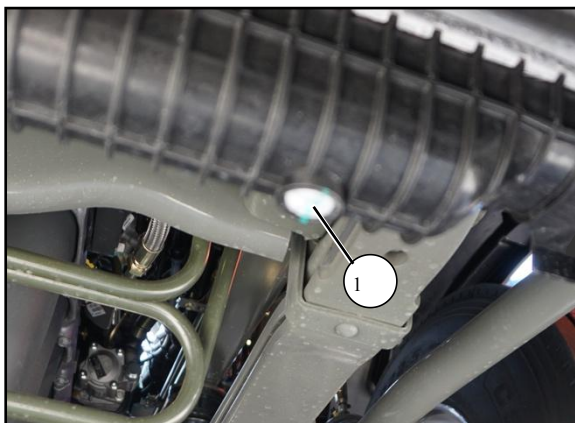

В системе охлаждения используется закрытая система принудительного водного охлаждения, в качестве охлаждающей жидкости используется антифриз, эффективный в любое время года.

Не разрешается использовать воду вместо охлаждающей жидкости.



Предупреждение!

- Охлаждающая жидкость токсична, избегайте попадания жидкости на тело при использовании, обслуживании и подключении трубок.
- Не следует смешивать охлаждающую жидкость разных марок.
- Не разрешается открывать крышку расширительного бака сразу после остановки двигателя, поскольку это может привести к ожогам от пара, выходящего под высоким давлением.
- Если в процессе эксплуатации автомобиля количество охлаждающей жидкости значительно уменьшается, это может привести к перегреву всей системы. В таком случае ни в коем случае не следует сразу же заливать охлаждающую жидкость, поскольку резкое падение температуры охлаждающей жидкости может привести к поломке двигателя.

Спуск охлаждающей жидкости

Открутите водосливную пробку бака под радиатором ①, чтобы слить охлаждающую жидкость укомплектованного автомобиля; для слива охлаждающей жидкости двигателя, см. пункт про уход за двигателем.

Топливо (ежедневная проверка)



Предупреждение!

- Топливо чрезвычайно легко воспламеняется, остерегайтесь пожара или взрыва.
- Выключите двигатель и вспомогательное устройство нагрева, после чего залейте топливо.
- Заливая топливо в бак необходимо оставить 5% пространства для расширения, в противном случае расширение топлива может привести к его разливу.

Проверьте уровень топлива в топливном баке (топливный автомобиль)

- Включите ключ зажигания.
- Проверьте показатели топливомера^①; при необходимости дозаправьте топливо.



Внимание!

- Не следует позволять заканчиваться топливу в топливном баке. В противном случае, понадобится удалить газ из топливной системы.
- Перед началом зимнего периода проверьте морозостойкость топлива.



Огнетушитель

Проверьте огнетушитель и убедитесь, что сможете им воспользоваться при необходимости. После каждого использования необходимо пополнять запас средства огнетушения или заменить огнетушитель на новый.

Сопутствующие инструменты

Проверьте наличие вспомогательных инструментов, таких как: домкрат, ключ для колес, подставки под колеса, шланг для подкачки шин, светоотражающий жилет, парковочные клинья, треугольные предупреждающие знаки и др.

Каждую неделю перед запуском двигателя необходимо проводить проверку:

Давление и состояние шин (холодное состояние шин)

- Проверьте давление всех шин (включая запасных).
- Проверьте внешний вид всех шин на наличие следов износа, проверьте глубину борозд (в соответствии со стандартными условиями).
- Проверьте и удалите инородные элементы, застрявшие в узоре протектора шин и между шинами.
- Проверьте внешнюю поверхность шин на наличие повреждений.

Колесные гайки

- Проверьте соединение гаек.
- Снова закрутите все колесные гайки в соответствии со стандартным моментом силы.

Предупреждение!

- Давление в шинах должно отвечать существующим нормам, в противном случае это может сказаться на скорости, безопасности, управляемости движения автомобиля и сроке эксплуатации шин.

- Если давление в шинах постоянно падает, необходимо проверить, не попали ли в шины посторонние предметы, а также проверить наличие утечки газа в местах расположения диска и воздушного вентиля.

- После езды шины автомобиля могут нагреваться, в связи с чем давление в шинах будет расти. В таком случае нет необходимости откачивать воздух из шин. Давление в шинах меняется вслед за изменением температуры воздуха и меняется примерно на 0,2 бара за каждые 10°C. Следует



особенно учитывать данный момент при проверке давления в помещении в зимний период.

Необходимо проводить проверку как минимум один раз в неделю или чаще, в зависимости от климатических условий, условий эксплуатации и езды.

- Откройте переднюю решетку.
- Снимите крышку①.
- Проверьте высоту жидкости в резервуаре.
- При необходимости, залейте очистительную жидкость.

Перед приходом зимы необходимо залить антифриз для очистки лобового стекла.

- Снова закрутите крышку ①.
- Проверьте работу системы очистки лобового стекла.

Двигатель, коробка передач, редуктор, ведущий мост, система рулевого управления, механизм обогрева и гидравлическая система опрокидывания

Проверять раз в неделю на наличие утечек. При необходимости обратиться в пункт обслуживания Sinotruk для проведения ремонта.

Перед запуском двигателя каждый месяц необходимо проверять следующее:
Система рулевого управления (ежемесячная проверка)



Предупреждение!

Если утечка приводит к уменьшению гидравлического масла, это может привести к потере работоспособности гидравлического усилителя руля, в связи с чем для рулевого управления автомобиле потребуются значительные усилия. В таком случае необходимо немедленно довести автомобиль на медленной скорости до ближайшего пункта обслуживания Sinotruk для проведения ремонта.

Проверка уровня жидкости

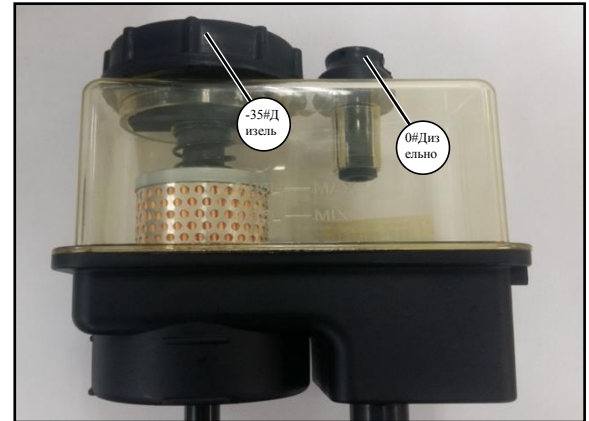

- Необходимо расположить автомобиль на ровной поверхности и опрокинуть кабину водителя.
- Вентиляционные отверстия^① должны быть чистыми и незасоренными.
- Проверьте уровень жидкости по отметкам MIN и MAX^③ на прозрачном баке.
- При заглушенном двигателе уровень жидкости должен находиться между отметками MIN и MAX на баке.

Если уровень жидкости слишком низкий, залейте жидкость для автоматического рулевого управления ATF III через заливочное отверстие ^②.

Заливая жидкость, запустите двигатель и дайте ему стабильно работать на низкой скорости. Заливая новое масло в масляный бак, попеременно вращайте колесо руля до упора влево и вправо, пока в отработанном масле не останется следов воздуха. Выключите двигатель, заполните масляный бак до необходимого уровня и закрутите крышку.



Предупреждение!

Если утечка приводит к уменьшению гидравлического масла, это может привести к потере работоспособности гидравлического усилителя руля, в связи с чем для рулевого управления автомобиле потребуются значительные усилия. В таком случае необходимо немедленно довести автомобиль на медленной скорости до ближайшего пункта обслуживания Sinotruk для проведения ремонта.

Проверка уровня жидкости

- Расположите автомобиль на ровной поверхности и опрокиньте кабину водителя.
- Достаньте масляный шуп ① и проверьте уровень жидкости.
- При заглушенном двигателе уровень жидкости должен находиться между отметками MIN и MAX на баке.

Если уровень жидкости слишком низкий, залейте жидкость для автоматического рулевого управления ATF III через заливочное отверстие ②.

- Убедитесь, что вентиляционное отверстие чистое.

Заливая жидкость, запустите двигатель и дайте ему стабильно работать на низкой скорости. Заливая новое масло в масляный бак, попеременно вращайте колесо руля до упора влево и вправо, пока в отработанном масле не останется следов воздуха. Выключите двигатель, заполните масляный бак до необходимого уровня и закрутите крышку.

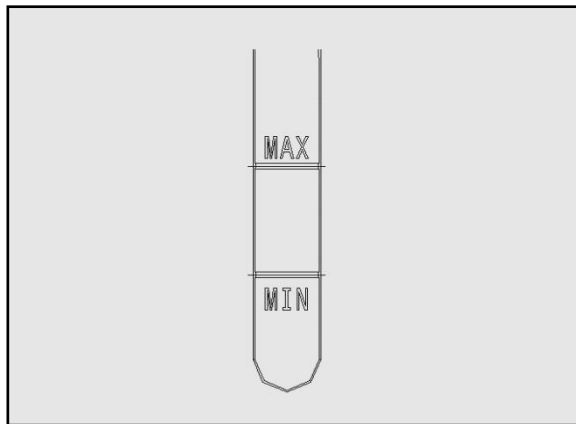

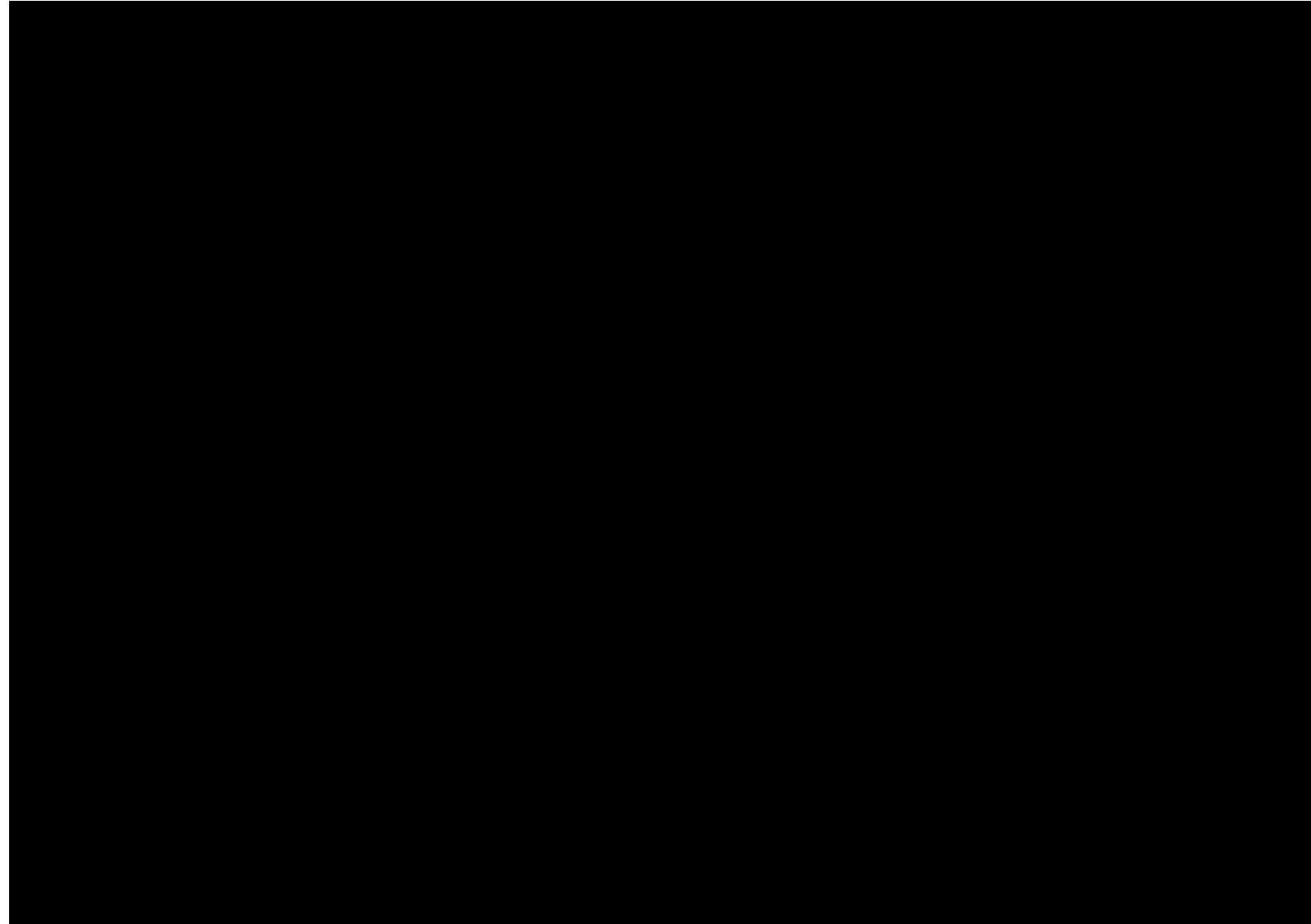

Проверка уровня тормозной жидкости

Расположите автомобиль на ровной дорожной поверхности, откройте переднюю решетку кабины водителя, проверьте уровень тормозной жидкости в резервуаре сцепления ②, уровень жидкости должен находиться между отметками MAX и MIN.

При необходимости открутите крышку резервуара①, добавьте тормозную жидкость DOT3.

Проверка трубопроводов системы сцепления

Проверьте трубопроводы системы сцепления на наличие утечек газа или жидкости.

Проверка индикатора износа

Проверьте индикатор износа③, чтобы определить необходимость замены ведомого диска сцепления (см. раздел об уходе за системой сцепления).



Опасность!

Если уровень масла в баке падает ниже отметки MIN, механизм управления сцепления не сможет нормально работать.



Предупреждение!

В процессе управления необходимо принять меры для предотвращения утечки топлива и загрязнения окружающей среды!

Каждые шесть месяцев необходимо сливать осадок и воду, накопившиеся в топливном баке, чтобы предотвратить повреждение топливной системы и двигателя.

- Поставьте подходящую емкость под топливным баком;
- Открутите пробку сливного отверстия^① на дне бака, слейте осадок и воду со дна бака;
- Правильно утилизируйте слитую жидкость;
- Закрутите пробку (момент затяжки 34 Нм).

Проверка двигателя после запуска

Давление машинного масла двигателя (ежедневная проверка)



Предупреждение!

- Остерегайтесь повреждения двигателя!
- Если на индикаторной панели отображается «Сигнализация давления машинного масла», необходимо немедленно остановить автомобиль и выключить двигатель, выяснить причины, проверить объем машинного масла и при необходимости залить или слить необходимое количество машинного масла, чтобы уровень машинного масла находился на нужной отметке.

При запуске двигателя на индикаторной панели не должны появляться следующие сообщения: «STOP», «Сигнализация давления машинного масла».



Проверка двигателя после запуска

Тормозная система (ежедневная проверка)



Перед запуском автомобиля необходимо проверить работу стояночного и ходового тормозов.



Предупреждение!

- Запуск автомобиля можно осуществлять только после того, как исчезнет сообщение «STOP» на дисплее водителя!
- Следите за наличием звука выхода воздуха из воздухоосушительной установки!

Снятие рычага ручного тормоза и подготовку к запуску автомобиля после запуска двигателя можно осуществлять только после того, как давление системы поднимется выше 0,55 МПа, погаснут предупредительные индикаторы, затихнет звуковая сигнализация. До того, как отображаемое давление воздуха достигнет 0,75 МПа, автомобиль еще не полностью готов к приведению в движение. Только после того, как давление превысит 0,75 МПа тормозная система сможет обеспечить необходимые тормозные характеристики.

Проверка давления тормозной системы

- Поверните ключ зажигания, стрелка давления воздуха не должна находиться в красной зоне.
- При необходимости запустите двигатель, чтобы закачать воздух в тормозную систему до достижения необходимого давления разгрузки воздухоосушительной установки.

Система рулевого управления (ежедневная проверка)

Проверки разрыва рулевого управления

- Запустите двигатель в режиме холостого хода.
- Проверните диск руля примерно на 40 мм, колеса должны заметно повернуться.

Если разрыв рулевого управления слишком велик, необходимо проверить систему рулевого управления и рычаговую систему рулевого управления. При необходимости обратитесь в сервисный пункт Sinotruk.

Система воздушной подвески (ежедневная проверка)

Проверьте наклон кузова автомобиля

- После закачки воздуха в пневматическую подушку, расположите автомобиль на ровной дорожной поверхности. Автомобиль не должен при этом крениться.
- Если воздуха в пневматической подушке недостаточно, необходимо спустить воздух в других пневматических подушках моста автомобиля, чтобы мост был расположен горизонтально. Затем на медленной скорости доведите автомобиль до ближайшего сервисного пункта Sinotruk.

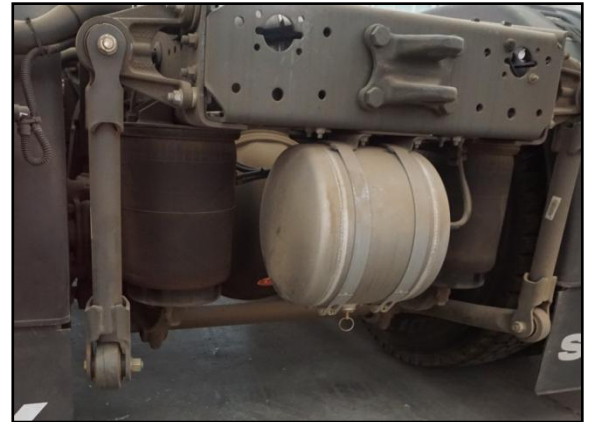

Еженедельная проверка двигателя после запуска:

Система воздушной подвески

Проверка пневматических подушек

- Проверьте все пневматические подушки переднего и заднего моста автомобиля.

Они не должны иметь следов износа, загрязнений или обветшалости.

При наличии указанных признаков необходимо обратиться в сервисный пункт Sinotruk для замены.

Ежемесячная проверка двигателя после запуска

Воздухоосушительная установка

Необходимо раз в месяц проверять работу воздухоосушительной установки (частоту можно увеличить в зависимости от климатических условий, условий эксплуатации и езды). Откройте водовыпускной клапан воздушного резервуара, чтобы провести проверку.



Предупреждение!

- Вышедшая из строя воздухоосушительная установка может привести к обледенению тормозной системы в зимний период!
- При работе с водовыпускным клапаном необходимо защитить глаза и руки.

- При проверке давление в тормозной системе должно быть достаточным.
- Потяните вытяжное кольцо ① в сторону, чтобы проверить наличие выхода водомасляной смеси. Подробнее см. Раздел 1 «Тормозная система».



Глава 3. Управление автомобилем

Езда/обкатка

На начальном этапе вождения необходимо следить за обкаткой двигателя и других систем. Это чрезвычайно важно для экономичности и надежности автомобиля.



Предупреждение!

- При использовании нового автомобиля или автомобиля с замененными крышками необходимо затянуть колесные гайки до нужного момента силы примерно через 50 км пробега.
- На начальном этапе необходимо ежедневно закручивать колесные гайки до заданного момента силы для подтверждения надежности гаек.

Езда при пробеге менее 2000 км

- Необходимо с осторожностью управлять автомобилем в период обкатки.
- Вождение автомобиля необходимо осуществлять на качественной и ровной дорожной поверхности.
- Новый автомобиль не следует вести на быстрой скорости при полной загрузке. Обращайте внимание на показания сигнальных и предупредительных индикаторов!
- Регулярно проверяйте коробку передач, передний и задний мост, диски колес и тормозные диски. В случае серьезного перегрева необходимо выяснить причину и немедленно устранить ее.

Период вождения после пробега в 2000 км

Можно постепенно увеличивать скорость вождения до максимальной скорости или до достижения максимальной скорости вращения двигателя. После замены моста автомобиля, других систем или капитального ремонта необходимо снова соблюдать осторожность.

Экономичная эксплуатация автомобиля

Оптимизация рабочих условий автомобиля

- Регулярно посещайте сервисный пункт Sinotruk для проведения обслуживания и ухода за автомобилем. Достигнуть оптимального показателя расхода топлива возможно только при использовании автомобиля в хорошем состоянии.
- Избегайте ненужного сопротивления при езде. Правильно привязывайте навес от дождя, максимально опустите регулируемую раму навеса от дождя. Это позволит продлить срок службы навеса от дождя, снизит сопротивление воздуха и расход топлива.
- Правильное давление в шинах. Если давление в шинах ниже нормального значения на 1 бар, расход топлива увеличивается на 5%. Вместе с этим сокращается также срок эксплуатации шин.

Меры для экономичной езды

- Запуск двигателя. При запуске двигателя электронный механизм управления впрыскиванием топлива будет автоматически регулировать объем впрыскивания топлива в зависимости от температуры двигателя. Поэтому не следует прожимать педаль газа, чтобы избежать впрыскивания чрезмерного количества топлива и снизить объем выхлопных газов.
- Прогрев двигателя. При низкой нагрузке температура двигателя на холостом ходу будет подниматься очень медленно, поэтому не следует использовать двигатель в стоячем положении автомобиля для повышения температуры двигателя. Вместо этого следует прогреть двигатель на средней нагрузке.

- Прогрев кабины водителя. Двигатель автомобиля используется для приведения в движение автомобиля. Двигатель на холостом ходу не является лучшим источником тепла! Для обогрева кабины водителя рекомендуется использовать вспомогательный обогреватель.
- Если автомобиль находится в стоячем положении в течение длительного периода времени, необходимо выключить двигатель.
- Перед выключением двигателя не следует ускоряться, в противном случае это может привести к увеличению расхода топлива.

Способы экономичной езды

- Низкая скорость вращения двигателя, высокая нагрузка. Диапазон экономичной работы двигателей с турбонаддувом составляет от 50% до 70% от его номинальной скорости вращения. Максимальная нагрузка составляет около 80%. Поэтому при нормальной езде следует по возможности стремиться к тому, чтобы стрелка тахометра двигателя оставалась в зеленой зоне шкалы и использовать двигатель при высокой нагрузке.
- При необходимости используйте большую мощность и низкую скорость вращения двигателя. Если требуется использование двигателя на высокой мощности, например при подъеме в гору, при перегрузке автомобиля, въезде на склоны на скоростных трассах, использование номинальной скорости вращения двигателя позволит обеспечить максимальную мощность.

-
- Использование тахометра. В процессе вождения автомобиля следует следить за показаниями тахометра и по возможности удерживать двигатель в диапазоне экономичной работы.

Экономичная эксплуатация автомобиля

- Своевременная смена передач. Если перед въездом на участок дороги, поднимающийся вверх, необходимо поменять низкую передачу, следует перед началом подъема перейти на пониженную передачу. Это обеспечит достаточную скорость вращения двигателя для въезда на склон и позволит избежать необходимости повторной смены передачи.
- Не меняйте передачи без необходимости. Следует рационально использовать момент вращения двигателя. Каждая смена передачи приводит к прекращению воздействия силы тяги. Поэтому произвольная смена передач может привести к увеличению расхода топлива и износа сцепления и синхронизатора.
- При использовании коробки передач с синхронизатором при смене передач не требуется дважды размыкать сцепление и прерывать подачу топлива. Это означает, что смена передач может осуществляться быстрее, снижая время обрыва силы тяги и снижая расход топлива.
- При езде по ровной дороге без сильного ускорения или замедления с высокой средней скоростью расход топлива как правило низкий. Внимательно слушайте объявления о ситуации на дороге по средствам радиовещания, чтобы избежать пробок.
- Поддерживайте дистанцию между автомобилями. Поддерживайте достаточную дистанцию с впереди едущим автомобилем. Это не только обезопасит автомобиль, но и предоставит водителю возможность подстроиться под меняющуюся обстановку на дороге.
- Максимально используйте инерцию автомобиля. Нагруженный автомобиль обладает большой инерцией, которую можно использовать при подъеме по склону или езде по ровной дороге. Если обстановка на дороге позволяет, на ровной скоростной дороге можно отпустить педаль газа за 800 метров до съезда со скоростной трассы; доехав до конца склона в нужный момент отпустите педаль тормоза, чтобы придать автомобилю инерционной кинетической энергии (если это позволяет обстановка на дороге и правила дорожного движения).
- Избегайте ненужных остановок и торможения. Медленная, но ровная езда без остановок (например, на светофорах) позволит снизить расход топлива и износ приводной системы.
- Круиз-контроль не может предугадать ситуацию на дороге. Рационально используйте круиз-контроль, чтобы обеспечить больший комфорт вождения и снизить расход топлива.

Загрузка автомобиля

Загрузка автомобиля

При загрузке автомобиля необходимо обращать внимание на следующее:

- Правила охраны труда работников и действующие меры предотвращения аварий национального законодательства (например, нормы безопасности и охраны здоровья трудового кодекса).
- Нормы национального законодательства по безопасной нагрузке автомобиля и распределения нагрузки.
- Инструкция по эксплуатации производителя, хранящаяся в автомобиле.

Распространенные ошибки загрузки

Ошибки загрузки	Последствия
Загрузка автомобиля только с одной стороны	Перегрузка подвески/шин, с одной стороны,
Слишком высокий центр тяжести, с одной стороны,	Возможно опрокидывание автомобиля при повороте
Ненадлежащее крепление груза/недостаточное крепление на грузовой платформе	При торможении или повороте <ul style="list-style-type: none">- Раскачивание груза- Опасность для автомобиля и груза
Наличие зазоров между грузом и передней, боковыми и задней	При торможении или повороте <ul style="list-style-type: none">- Раскачивание груза

перегородками грузовика, наличие зазора между грузами.	- Опасность для автомобиля и груза

Основные условия загрузки и разгрузки

- Не следует превышать максимальную нагрузку на ось или максимальную допустимую загрузку автомобиля.
- Закрепите груз, чтобы предотвратить его падение во время езды.
- Центр тяжести груза должен находиться по центру автомобиля. Нельзя допускать смещения центра тяжести. Это может привести к перегрузке передней оси.

Если груз смещен к задней оси, то нагрузка на переднюю ось управляемого моста должна быть выше минимального установленного значения (например, минимальная нагрузка переднего моста двухосного грузовика составляет 25% от веса автомобиля, а других моделей – 20% от веса автомобиля).

- При торможении автомобиля нагрузка смещается на передний мост автомобиля, а нагрузка на задний мост соответственно уменьшается. В таком случае существует риск перегрузки переднего моста.
- Следите за размерами шин, номинальной нагрузкой и необходимым давлением воздуха.

Основные условия загрузки и разгрузки самосвала

- Центр тяжести груза должен быть максимально совмещен с центром самосвала.
- При загрузке самосвала камнями или крупными кусками резины необходимо с осторожностью обращаться с ними и не допускать их падения с высоты на основание платформы самосвала.
- По возможности используйте меры для крепления груза, чтобы предотвратить деформацию стенок кузова самосвала.
- При разгрузке необходимо убедиться, что нагруженные колеса расположены на ровной, горизонтальной и прочной поверхности.

Использование автомобиля в зимний период

Рекомендуем нанести защитное средство на основе парафина в кабине водителя, на кузов и ходовую часть автомобиля перед наступлением зимнего периода. В особенности это касается деталей, легко поддающихся воздействию холода. Повторно нанесите уплотняющее защитное средство на такие детали. Регулярно прочищайте укомплектованный автомобиль, счищайте ржавчину, которая может содержать соли.

Холостой ход двигателя при температуре ниже 0°C

Длительная работа двигателя на холостом ходу при температуре ниже 0°C увеличит износ двигателя. Поэтому не следует длительное время использовать двигатель вхолостую.

Очистка фильтра электромагнитного отсечного клапана нагрева бака для мочевины

Прочищайте фильтр каждый год перед началом зимы для обеспечения проходимости водных каналов.

Топливный бак

Перед началом зимы сливайте воду из топливного бака. Зимой необходимо использовать дизельное топливо марки, подходящей под местные климатические условия. Правильно используйте главный и резервный топливные баки для запуска двигателя. Подробнее см. Раздел 4. Топливная система.

Топливный фильтр грубой очистки

Ежедневно сливайте воду из топливного фильтра грубой очистки.

Система охлаждения

Проверьте уровень антифриза, при необходимости долейте еще.

Система очистки лобового стекла

Залейте незамерзающую очистительную жидкость.

Аккумулятор

Перед началом зимнего периода зарядите полностью аккумулятор.

На протяжении всего зимнего периода заряд аккумулятора должен быть выше 90% от максимального уровня, чтобы обеспечить его работоспособность.

Передние фары

Проверьте правильность установки фар. При необходимости исправьте ошибки.

Цепь противоскольжения

При езде на заснеженной поверхности необходимо установить цепь противоскольжения на приводные колеса. Не следует устанавливать цепь противоскольжения слишком туго, чтобы обеспечить возможность ее легкого движения (функция самостоятельной очистки).



Предупреждение!

- При использовании цепи противоскольжения необходимо обеспечить достаточный зазор между брызговиками и шинами.

При необходимости должен оставаться зазор также и с кузовом автомобиля!

- При установке цепи противоскольжения на воздушной подвеске автомобиля необходимо следить за тем, чтобы воздушная подвеска не опускалась слишком низко!

Запуск двигателя

Перед запуском двигателя проверьте подключение переключателя аккумулятора.

Избегайте ненужного запуска двигателя, чтобы защитить аккумулятор.



Предупреждение!

- При длительном простое автомобиля или при проведении обслуживания электрической системы автомобиля необходимо выключить основной переключатель аккумулятора.
- Не разрешается выключать главный переключатель при работающем двигателе.
- Не разрешается ослаблять или снимать контактные клеммы аккумулятора при работающем двигателе.

Главный переключатель питания

Подключение переключателя

- Проверните внешний рычаг аккумулятора ① в положение ON, чтобы подключить источник питания.

Отключение переключателя

- Проверните внешний рычаг аккумулятора ① в положение OFF, чтобы отключить источник питания.



Опасность!

- Нельзя выключать ключ зажигания во время движения автомобиля. Ключ зажигания должен находиться в положении «ON».
- Выходя из автомобиля, необходимо достать ключ (даже если выходите на очень короткое время).

Механизм снятия блокировки руля

Вставьте ключ в ключ зажигания и переведите его в положение «LOCK».

Проверните ключ до положения «ACC», одновременно с этим поворачивая руль влево и вправо, чтобы снять блокировку руля.

Проверните ключ в положение «ON»

Начнется самодиагностика приборов.

При обнаружении неисправности системы на дисплее появится мигающее сообщение о неисправности (при наличии нескольких неисправностей, сообщения будут показаны поочередно).





Запуск двигателя

Запуск двигателя

- Активируйте стояночный тормоз
- Переведите коробку передач на нейтральную передачу.
- Проверните ключ в положение «START», заведите двигатель.
- Время запуска не должно превышать 15 с.
- Отпустите ключ после запуска двигателя.

Предупреждение!

- Проверьте дисплей водителя при запуске двигателя. Подробнее см. «Дисплей водителя и приборная панель».

- Если после того, как двигатель заведен, на дисплее водителя загорится индикатор “” и замигает индикатор “STOP”, необходимо выключить двигатель и устранить неисправность. Только после этого можно продолжать эксплуатацию автомобиля. Другие индикаторы погаснут после завершения их проверки/уведомлений. Не разрешается начинать движение автомобиля до исчезновения знака «STOP» на дисплее водителя.

Если двигатель не запускается

- Проверните ключ против часовой стрелки в положение “LOCK”.
- Подождите около 30 с, дайте аккумулятору восстановиться.
- Повторите указанные операции запуска.

Выключение двигателя

Выключение двигателя (только в стоячем положении)



Предупреждение!

Если двигатель постоянно работает на высокой нагрузке, температура охлаждающей жидкости будет высокой. Не следует сразу же выключать двигатель. Сначала стоит дать двигателю поработать 3-5 минут в режиме холостого хода, пока температура охлаждающей жидкости не упадет, после чего глушить двигатель. В противном случае существует опасность повреждения двигателя.

- Переведите коробку передач на нейтральную передачу.
- Активируйте стояночный тормоз.
- Проверните ключ против часовой стрелки до положения “LOCK”, двигатель заглушится и выключится.
- Выключите переключатель аккумулятора.

Блокировка руля

- Проверните ключ в положение “LOCK”, после чего достаньте его.
- Проверните руль до появления звука блокировки.

После этого вращение руля будет невозможным.

Предупреждение!

Ни в коем случае нельзя блокировать руль в процессе движения автомобиля.



Сцепление

Сцепление

- При управлении сцеплением необходимо продавливать педаль сцепления до упора.
- При запуске скорость вращения двигателя должна быть по возможности меньше, чтобы двигатель не заглох. После освобождения педали сцепления, нажмите на педаль газа для постепенного повышения скорости вращения двигателя, после чего повысьте передачу.
- Отпуская педаль сцепления (при условии стабильного начала движения) необходимо максимально быстро выполнить соединение сцепления. Нельзя приводить автомобиль в движение при неполном сцеплении.
- При движении автомобиля по большому склону на большой нагрузке или по дороге с плохими условиями сцепления иногда требуется повторять процедуру запуска несколько раз подряд. Если время проскальзывания сцепления в течение 1 минуты (педаль сцепления в наполовину отпущенном положении) достигает в общей сложности 10 секунд, необходимо прекратить работу со сцеплением на 5 минут. В это время не следует глушить двигатель.
- Если вы почувствуете запах горения фрикционных дисков при запуске автомобиля и запуск автомобиля при этом не удалось выполнить, или в случае проскальзывания сцепления после запуска, необходимо прекратить работу системы сцепления на 15 минут. В это время не следует глушить двигатель.
- Если при смене передач появляется стук, можно нажать педаль сцепления и подождать немного, после чего снова выбрать передачу для запуска автомобиля.



Внимание!

При полной загрузке автомобиля или езде по неровной или поврежденной дорожной поверхности, необходимо начинать езду на первой передаче для защиты системы сцепления.

Коробка передач

Коробка передач

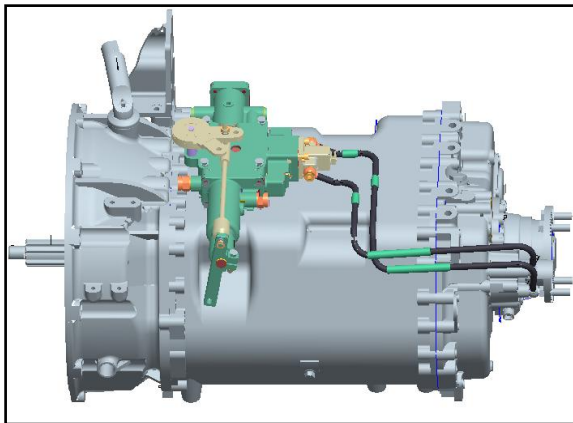
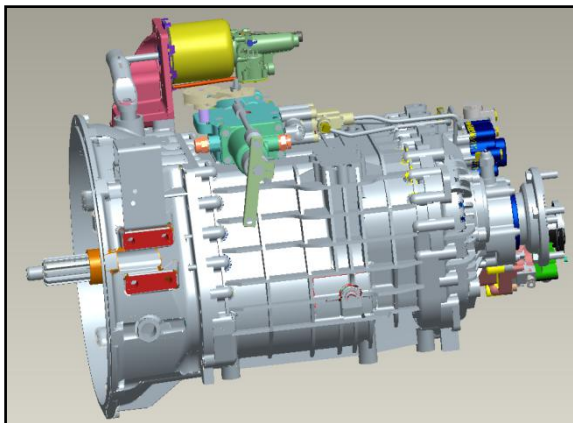

Смена передачи

В зависимости от дорожных условий запуск осуществляется либо с 1 передачи, либо со 2 передачи.

Смена передачи в пределах низкой/высокой передачи

- При каждой смене передачи необходимо прожимать до упора педаль сцепления.
- Меняйте передачи в соответствии с указателями передач, рычаг управления при этом необходимо перевести в положение до упора.
- Медленно смыкайте сцепление.



Предупреждение!

- При смене передачи необходимо понимать диапазон скорости езды для каждой передачи, чтобы избежать выбора неподходящей передачи.
- При спуске автомобиля со склона необходимо выбрать пониженную передачу, чтобы полностью использовать торможение двигателя.
- Передачу заднего хода можно выбрать только при неподвижном положении автомобиля и холостом ходе двигателя.
- Стояночный тормоз можно снять только после того, как давление системы поднимется до заданного уровня.
- Если скорость автомобиля превышает 25 км/ч, строго запрещено менять повышенную передачу на пониженную.

Коробка передач

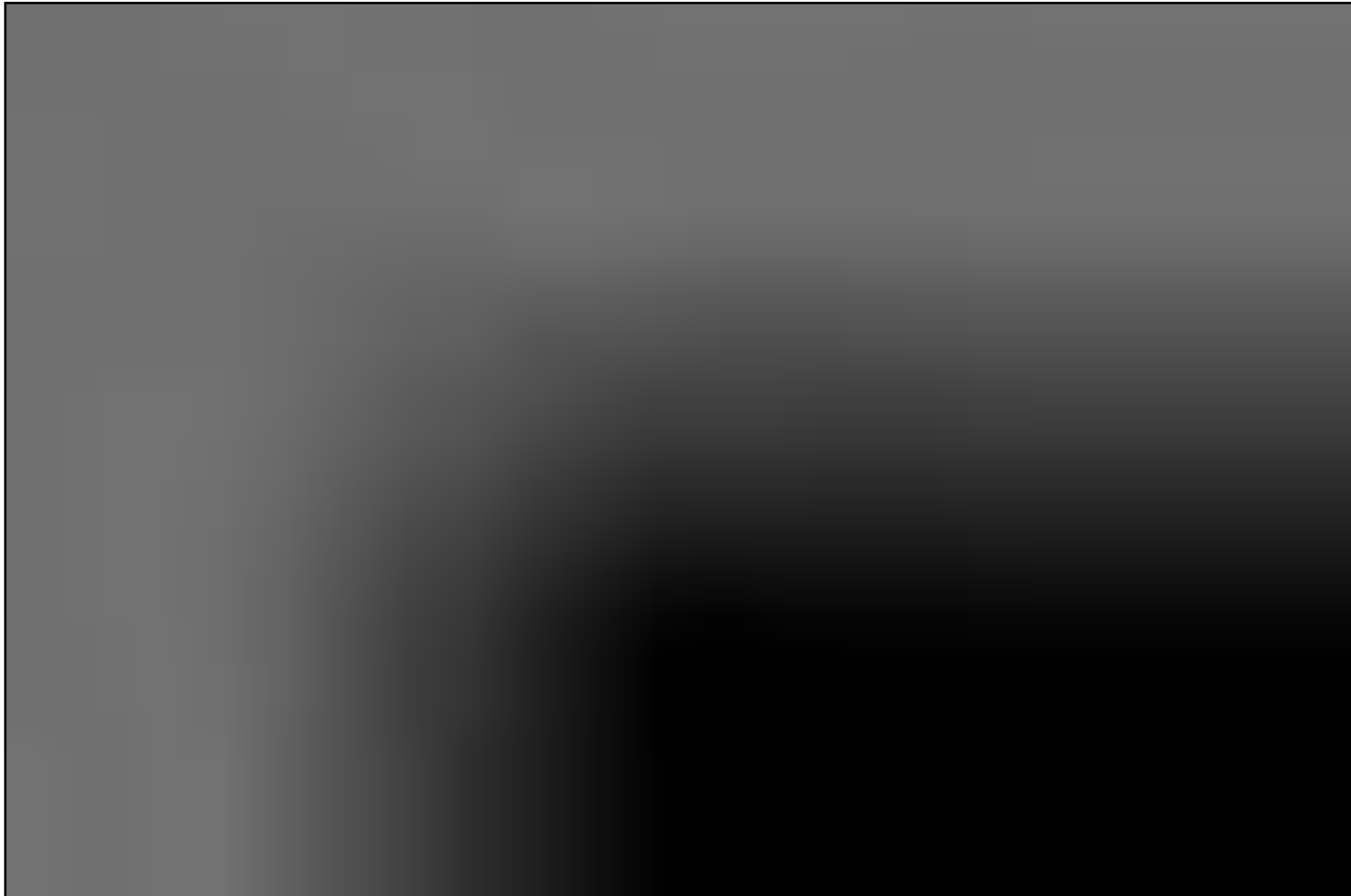

В коробках передач данной серии отсутствует синхронизатор. Смена передач осуществляется путем смещения скользящих втулок ①.

Скользкие втулки главного вала надеваются на главный вал через эвольвентный шлиц ③, движение скользящей втулки позволяет зацепить сцепные зубья (внешний шлиц) скользящей втулки с внутренними шлицами вала-шестерни ② для передачи движущей силы.

Порядок смены передач в коробке передач с шестернями с внутренней резьбой

- Для смены передач в коробках передач такого типа необходимо преодолеть значительное сопротивление. При этом необходимо также равномерно повышать прилагаемые усилия.
- При повышении передачи во время езды необходимо выполнять переключение передач по методу «двойного прожатия педали сцепления».

Внимание!

- При смене передач сцепление должно быть полностью разомкнуто, а рычаг коробки передач должен быть прожат до упора.
- Переключающий клапан ④ на рычаге переключения передач ⑤ имеет два положения – повышенной и пониженной передачи. При остановке автомобиля переключающий клапан должен быть расположен в зоне пониженной передачи.

•

①



Коробка передач – с синхронизатором (HW13709XSTC/HW25712XSTCL/HW25716XSTCL)

Последовательность шагов для смены передач с синхронизатором

- При смене передач необходимо прожать педаль сцепления до упора.
- Равномерно и точно переместите рычаг переключения передач в положение нужной передачи. Встретив сопротивление, необходимо постепенно увеличить прилагаемые усилия, пока рычаг не встанет в нужное положение.
- Плавно отпустите педаль сцепления, выберите нужную скорость.



Предупреждение!

- При смене передачи необходимо понимать диапазон скорости езды для каждой передачи, чтобы избежать выбора неподходящей передачи.
- При спуске автомобиля со склона необходимо выбрать пониженную передачу, чтобы полностью использовать торможение двигателя.
- Передачу заднего хода можно выбрать только при неподвижном положении автомобиля и холостом ходе двигателя.
- Стояночный тормоз можно снять только после того, как давление системы поднимется до заданного уровня.
- Если скорость автомобиля превышает 25 км/ч, строго запрещено менять повышенную передачу на пониженную.

Коробка передач – с синхронизатором (HW13709XSTC/HW25712XSTCL/HW25716XSTCL)

Прожмите педаль сцепления, затем через какое-то время нажмите на клавишный переключатель ①, чтобы активировать механизм отбора мощности. На приборной панели загорится сигнальный индикатор механизма отбора мощности ②. Если в автомобиле установлен механизм блокировки переключения передач, то перед активацией механизма отбора мощности необходимо сначала перевести рычаг коробки передач в положение нейтральной передачи.

Механизм блокировки переключения передач позволяет избежать продолжения движения автомобиля после замыкания механизма отбора мощности.

Коробка передач

Переключающий клапан рычага переключения передач имеет два положения – повышенной передачи ① и пониженной передачи ②.



Предупреждение!

- При переключении передач необходимо знать диапазоны скоростей для каждой передачи, чтобы избежать выбора неподходящей передачи.
- При каждой смене передачи необходимо прожимать педаль сцепления до упора.
- При переключении коробки передач с пониженной передачи на повышенную (и наоборот) нельзя пропускать передачи.
- При спуске автомобиля со склона запрещается переключаться между зонами повышенной и пониженной передач.

Рычаги управления коробок передач HW15710C, HW19710L, HW19712L оборудованы переключающим клапаном пониженных и повышенных передач, который используется для переключения между пониженной и повышенной передачами. Например, в коробке передач HW15710 при переключении из зоны пониженной передачи в зону повышенной передачи (и наоборот) необходимо сначала перевести рычаг в положение Н (L), после чего прожать до упора педаль сцепления и перевести рычаг в положение нейтральной передачи. Подождите немного, после чего переведите рычаг в положение 6 передачи (5 передачи). Нельзя пропускать передачи. Это может сократить срок эксплуатации синхронизатора. Когда рычаг переведен в положение передачи, переключение клапана рычага между Н-Л не приведет к переключению между повышенной и пониженной передачей. Данная операция возможна только в положении нейтральной передачи.

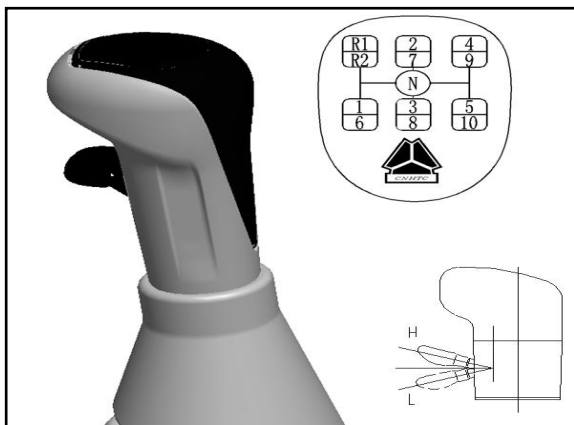



Замыкание механизма отбора мощности



Предупреждение!

Механизм отбора мощности можно использовать только на пониженной передаче.

Замыкание механизма отбора мощности

Когда автомобиль находится в неподвижном положении, нажмите педаль сцепления, затем нажмите на переключатель механизма отбора мощности ①, чтобы активировать его. После этого загорится сигнальный индикатор ② на приборной панели; переключитесь на пониженную передачу в соответствии с требованиями выходной скорости вращения механизма отбора мощности, после чего отпустите педаль сцепления.

Размыкание механизма отбора мощности

Нажмите на педаль сцепления, переведите коробку передач в нейтральную передачу, нажмите на переключатель механизма отбора мощности ① для его сброса. Примерно через 3 секунды отпустите педаль сцепления, чтобы выключить механизм отбора мощности. Одновременно с этим погаснет сигнальный индикатор ② на приборной панели.

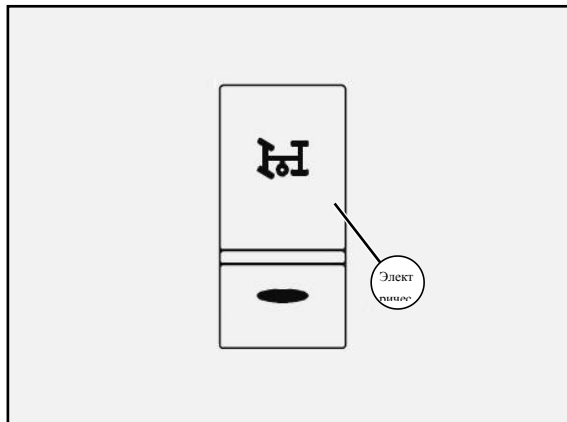

Особые положения по эксплуатации

Рабочая температура

Максимальная температура при непрерывной работе не должна превышать 120°C, минимальная температура составляет -40°C.

Если рабочая температура превышает 120°C, это может привести к разложению смазочного масла и сокращению срока эксплуатации коробки передач.

Любое из перечисленных ниже обстоятельств может привести к тому, что рабочая температура коробки передач превысит 120°C:

- Непрерывное движение автомобиля при скорости <32 км/ч.
- Высокая скорость вращения двигателя.
- Высокая температура среды.
- Выхлопная система расположена слишком близко к коробке передач.
- Работа на высокой скорости и высокой мощности.

Рабочий угол наклона

Если рабочий угол наклона коробки передач превышает 15°, это может указывать на недостаточную смазку (рабочий угол наклона равен углу установки коробки передач на ходовой части плюс угол склона).

Буксировка или инерционное движение

Ни в коем случае не прожимайте педаль сцепления для инерционного движения автомобиля на нейтральной передаче.

При необходимости буксировки автомобиля можно достать половину вала или отцепить вал трансмиссии. Можно также осуществлять буксировку при приподнятых над землей приводных колесах.

**Предупреждение!**

- В автомобилях с коробками передач серии HW при выборе пониженной передачи (медленная передача) или передачи заднего хода необходимо сначала остановить автомобиль, после чего выбрать нужную передачу. Это необходимо для предотвращения повреждения внутренних деталей коробки передач. При переключении на передачу заднего хода (медленную передачу) необходимо приложить достаточно усилий, чтобы преодолеть сопротивление блокировки передачи заднего хода (медленной передачи).
- Перед запуском автомобиля необходимо снять ручной тормоз после того, как давление системы поднимется до установленного уровня.
- При обнаружении постороннего шума во время работы коробки передач, очевидных затруднений управления или других отклонений, необходимо немедленно остановить автомобиль и начать проверку. Продолжить движение автомобиля возможно только после устранения неисправности.
- Не разрешается самостоятельно разбирать и собирать коробку передач в период гарантийного обслуживания.

Коробка передач

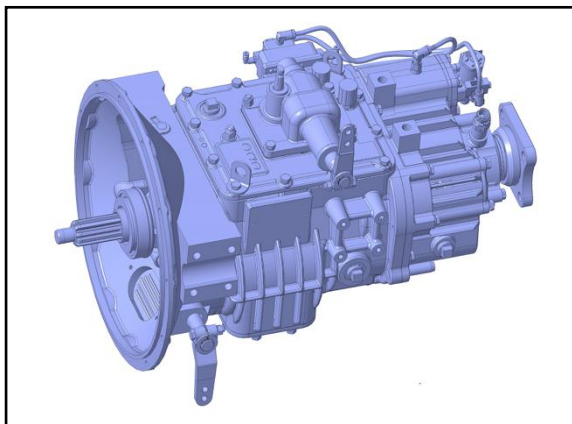

8JS85E(F)-C Краткие сведения

В данной коробке передач используется конструкция с двойным промежуточным валом и комбинацией главной и вспомогательной коробки. Вспомогательная коробка оборудована синхронизатором с блокировочным кольцом. Данная модель отличается от аналогичных моделей небольшими размерами, весом, простотой конструкции и обслуживания. Данная модель широко используется в тяжелых грузовиках, строительной технике и других специальных автомобилях.

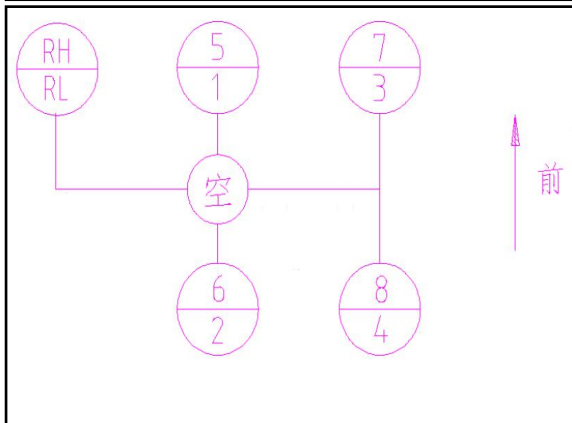

Положение рычага управления механизма переключения передач

Эксплуатация и уход

Правильное и рациональное использование коробки передач, регулярное обслуживание чрезвычайно важны для обеспечения безопасности езды и увеличения срока службы коробки передач.

Соблюдайте следующие требования.

• Правильное смазочное масло

Выбор правильного смазочного масла чрезвычайно важен для ухода за коробкой передач. Необходимо соблюдать следующие правила.

• Процедура обслуживания:

- Регулярно проверяйте уровень смазочного масла.
- Меняйте смазочное масло с подходящей периодичностью.
- Используйте смазочное масло правильного типа и класса.
- Покупайте смазочное масло у официального поставщика.
- Не разрешается смешивать в одной коробке передач машинное масло двигателя и трансмиссионное масло. Ни в коем случае нельзя добавлять в смазочное масло примеси или усилители трения.

• Марка смазочного масла и периодичность обслуживания

См. «Раздел 5. Уход за коробкой передач»

• Рабочая температура

- Максимальная температура при непрерывной работе не должна превышать 120°C, минимальная температура составляет -40°C.
- Если рабочая температура превышает 120°C, это может привести к разложению смазочного масла и сокращению срока эксплуатации коробки передач.
- Любое из перечисленных ниже обстоятельств может привести к тому, что рабочая температура коробки передач превысит 120°C:

- Непрерывное движение автомобиля при скорости <32 км/ч.
- Высокая скорость вращения двигателя.
- Высокая температура среды.
- Выхлопная система расположена слишком близко к коробке передач.
- Работа на высокой скорости и высокой мощности.

В указанных случаях можно использовать охлаждающие элементы для поддержания рабочей температуры коробки передач на уровне ниже 120°C.

Коробка передач

- **Рабочий угол наклона**

Если рабочий угол наклона коробки передач превышает 12° , это может привести к недостаточной смазке системы. Рабочий угол наклона равен углу установки коробки передач на ходовой части плюс угол наклона поверхности. Если данное значение превышает 12° , необходимо установить смазочный насос для коробки передач, чтобы обеспечить ее качественную смазку.

- **Буксировка или инерционное движение**

Во время работы коробки передач валы и шестеренки коробки передачи непрерывно вращаются, обеспечивая достаточную смазку коробки передач. Однако, при буксировке автомобиля, когда его задние колеса касаются земли, а силовая передача подключена, шестеренки промежуточного вала и основного вала коробки передач не вращаются, в то время как главный вал вращается на высокой скорости под действием задних колес. Это может привести к нехватке смазки и серьезному повреждению коробки передач.

Чтобы предотвратить это, необходимо обращать внимание на следующее:

- (a) Не буксируйте автомобиль при заглушенном двигателе на нейтральной передаче;
- (b) Не прожимайте педаль сцепления для буксирования автомобиля на нейтральной передаче;
- (c) При необходимости буксирования автомобиля можно достать половину вала или отцепить трансмиссионный вал. Можно также буксировать автомобиль с оторванными от земли приводными колесами.

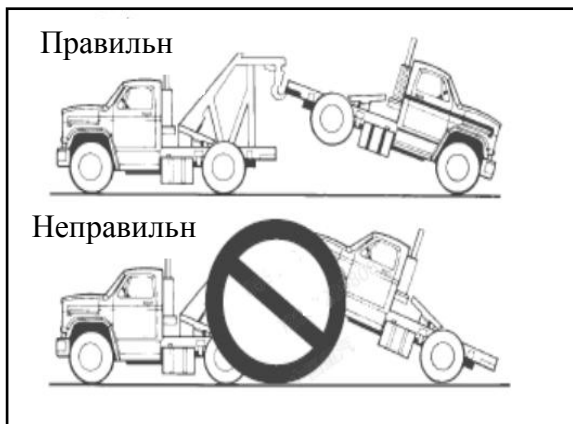



Коробка передач

Особые положения

- При смене передач сцепление должно быть полностью разомкнуто, а рычаг переключения передач должен быть прожат до упора.
- При переключении автомобиля на передачу заднего хода необходимо сначала остановить автомобиль, а потом выполнять переключение, чтобы избежать повреждения внутренних деталей коробки передач. При переключении на передачу заднего хода могут понадобиться значительные усилия для преодоления сопротивления блокировки передачи заднего хода.
- При переключении с 4 передачи на 5 (или с 5 на 4) необходимо подождать немного, чтобы позволить вспомогательной коробке передач выполнить переключение между зонами повышенной и пониженной передач.
- Нельзя пропускать передачи при переключении между зонами пониженной и повышенной передач (или наоборот). Это может снизить срок эксплуатации синхронизатора.
- При спуске автомобиля по склону запрещается переключаться между зонами повышенной и пониженной передач.
- В зависимости от состояния дороги для запуска автомобиля используется 1 или 2 передача.
- Перед запуском автомобиля необходимо сначала снять тормоз. После подключения тормозного клапана в автомобилях с безвоздушным тормозом необходимо дождаться, пока давление воздуха поднимется до необходимого уровня, прежде чем переключать передачу и начинать движение.
- При обнаружении постороннего шума во время использования коробки передач, наличия значительных затруднений управления и других отклонений необходимо остановить автомобиль для проведения проверки. Продолжать движение можно только после устранения неисправности.
- Не разрешается самостоятельно разбирать и собирать коробку передач в период гарантийного обслуживания.

Тормоз-замедлитель

Тормоз-замедлитель — это вспомогательное устройство торможения автомобиля, которое используется для снижения скорости при вождении на высокой скорости или для контроля скорости движения при постоянном спуске со склона. Тормоз-замедлитель управляется с помощью правого комбинированного переключателя на руле.

После активации тормоза-замедлителя на дисплее водителя появится иконка . В случае неисправности тормоза-замедлителя на приборной панели загорится сигнал тревоги тормоза-замедлителя  (желтым или красным).

- Если автомобиль оборудован ABS или тормозной системой EBS, то при запуске ABS/EBS тормоз-замедлитель будет отключен. При прекращении работы ABS или EBS тормоз-замедлитель вернется в рабочий режим, действовавший до отключения.
- Использование тормоза-замедлителя не влияет на работу коробки передач. При разомкнутом сцеплении (для смены передач) сила торможения тормоза-замедлителя остается неизменной.
- Воздуховыпускной тормоз двигателя и тормоз-замедлитель могут работать одновременно.

- При необходимости коробку передач можно понизить на одну передачу для повышения скорости работы двигателя. Это позволит повысить расход насоса и эффект теплообмена.



Предупреждение!

Перед и в процессе спуска по склону скорость вращения двигателя должна составлять не менее 1600 об/мин. Не разрешается холостая работа двигателя, нельзя нажимать на педаль сцепления. В противном случае охлаждающая жидкость двигателя не сможет полностью охладиться.

- Если температура охлаждающей жидкости достигла максимально допустимого значения, модель электроуправления тормоза-замедлителя автоматически отрегулирует силу торможения до максимально допустимого значения (тормоз-замедлитель автоматически снизит силу торможения). Водитель должен принимать во внимание возможное снижение характеристик замедления и соответствующим образом подстраивать свой стиль вождения (переключать передачи, использовать воздуховыпускной тормоз двигателя или ходовой тормоз).

Тормоз-замедлитель



Предупреждение!

- С осторожностью используйте тормоз-замедлитель на скользкой дороге. Существует опасность скольжения автомобиля! При использовании тормоза-замедлителя следует управлять им постепенно. В плохих дорожных условиях следует отключить тормоз-замедлитель.
- При движении незагруженного автомобиля следует использовать тормоз-замедлитель с особой осторожностью!
- Тормоз-замедлитель является вспомогательным устройством торможения. В экстренных ситуациях следует использовать ходовой тормоз (педаль тормоза) для снижения скорости. Если необходимо остановить автомобиль, следует также использовать ходовой тормоз.
- При относительно низких температурах при первом использовании тормоза-замедлителя после запуска автомобиля может наблюдаться задержка эффекта торможения. При необходимости можно использовать ходовой тормоз.
- Тормоз-замедлитель имеет малую эффективность при движении на низкой скорости. При необходимости используйте в таких случаях ходовой тормоз.



Предупреждение!

- Запрещено использовать тормоз-замедлитель на нейтральной передаче.
- При включении ABS тормоз-замедлитель будет автоматически выключен.
- В случае неисправности тормоза-замедлителя необходимо использовать воздуховыпускной тормоз и ходовой тормоз для регулировки скорости движения автомобиля.
- Тормоз-замедлитель не может заменить стояночный тормоз. Перед тем, как выйти из автомобиля, необходимо активировать стояночный тормоз.
- Если охлаждающей жидкости недостаточно, не следует запускать автомобиль. Это может привести к повреждению тормоза-замедлителя и коробки передач.

Правый комбинированный переключатель

Правый комбинированный переключатель представляет собой рычаг управления тормозом-замедлителем.

0 передача: выключение тормоза-замедлителя

1 передача: спуск по склону на постоянной скорости

2-6 передача: ручная настройка передачи торможения, сила торможения постепенно увеличивается со 2 по 6 передачу.

• 1 передача (спуск по склону на постоянной скорости)

(конкретные условия спуска по склону на постоянной скорости зависят от конфигурации автомобиля)

При спуске автомобиля со склона можно использовать данную функцию для поддержания постоянной скорости движения (скорость можно настроить по необходимости). Электроуправляемый модуль тормоз-замедлителя автоматически настраивает силу торможения, необходимую для обеспечения постоянной скорости движения.

При нажатии педали газа функция поддержания постоянной скорости спуска отключается; если снова отпустить педаль газа, будет установлена скорость движения, заданная после повторного запуска функции постоянной скорости.

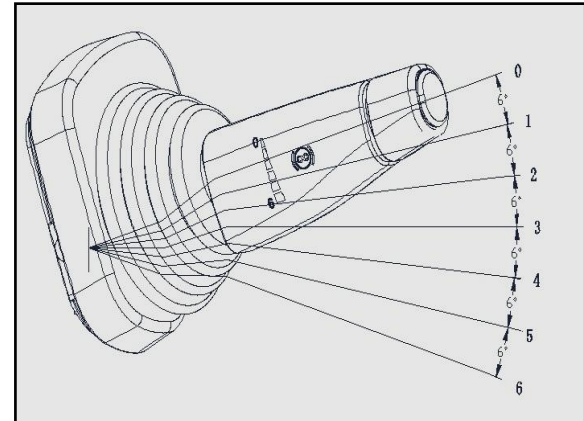

Тормоз-замедлитель

Включение 1 передачи

Переведите рычаг управления в положение 1 передачи

Отключение 1 передачи

- Находясь на 1 передаче, нажмите на педаль газа (после освобождения педали газа функция поддержания скорости спуска запускается повторно на текущей скорости автомобиля) или переведите рычаг управления в положение 0 передачи или 2-6 передач (режим торможения).

Если сила торможения, необходимая при спуске со склона, превышает максимальную силу торможения тормоза-замедлителя, следует также использовать воздуховыпускной тормоз двигателя или ходовой тормоз.

Если текущая скорость движения меньше заданного значения, тормоз-замедлитель перестанет работать; когда скорость автомобиля достигнет заданного значения, тормоз-замедлитель возобновит работу.

• 2-6 передачи

2-6 передачи соответствуют разной силе торможения.

2 передача: 25%, 3 передача: 50%, 4 передача: 75%, 5 передача: 90%, 6 передача: 100%

Включение 2-6 передач

Переведите рычаг управления в необходимое положение передач 2-6.

Отключение 2-6 передач

Переключите рычаг управления в положение 0 или 1 передачи.

Если сила торможения, необходимая при спуске со склона, превышает максимальную силу торможения тормоза-замедлителя, следует также использовать воздуховыпускной тормоз двигателя и ходовой тормоз.



Внимание!

Тормоз-замедлитель можно использовать одновременно с воздуховыпускным тормозом двигателя. Если требуется небольшая сила торможения, рекомендуется в первую очередь использовать воздуховыпускной тормоз двигателя.

Блокировка дифференциала

Блокировка дифференциала – блокировка межколёсного дифференциала заднего моста

В целях предотвращения пробуксовки одного из колес задней оси перед выездом на плохую дорогу или грязное дорожное покрытие можно кратковременно использовать блокировку дифференциала. При включенной блокировке дифференциала автомобиль должен стоять на месте или медленно ехать прямо.



Предупреждение !

- При использовании блокировки дифференциала регулирующая функция антиблокировочной системы может выполняться с небольшой задержкой, а колеса могут быть заблокированы на короткое время, что ограничивает управляемость и курсовую устойчивость автомобиля.
- Когда действует блокировка дифференциала, дифференциальное взаимодействие между левым и правым колесом отсутствует, и езда по твердому дорожному покрытию и извилистой дороге запрещена. Когда автомобиль выезжает на твердое дорожное покрытие, следует немедленно разблокировать дифференциал.

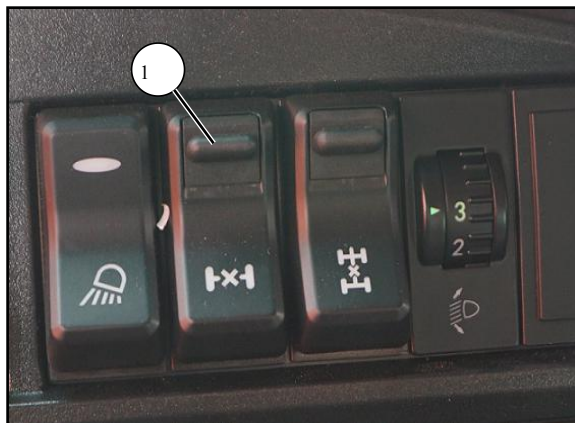

Блокировка дифференциала

Блокировка межколесного дифференциала – автомобили 4×2, 6×2

Зацепление блокировки дифференциала

- Отпустите педаль газа (уменьшите скорость).
- Нажмите на верхнюю часть переключателя дифференциала колес ①, включится блокировка межколесного дифференциала задней оси, и на дисплее водителя загорится индикатор блокировки дифференциала.
- Осторожно нажмите на педаль газа и медленно увеличьте скорость.

Отключение блокировки дифференциала

-
- Отпустите педаль газа и нажмите педаль сцепления.
 - Нажмите на нижнюю часть переключателя дифференциала колес ①, после того, как выключится блокировка межколесного дифференциала, индикатор межколесного дифференциала на дисплее водителя погаснет.

Предупреждение!

- Блокировку дифференциала можно включать прямой на низкой скорости (эквивалентной
- Когда горит индикатор блокировки межколесного высокой скоростью.

только тогда, когда автомобиль стоит на месте или движется по скорости пешехода).
дифференциала, на автомобиле нельзя делать повороты и двигаться с



Блокировка межколесного дифференциала – автомобили 6×4, 8×4

Принцип работы блокировки дифференциала: сначала включается блокировка межосевого дифференциала, а затем включается блокировка межколесного дифференциала.

Включение блокировки дифференциала

- Включите блокировку межосевого дифференциала (см. Соединение блокировки межосевого дифференциала).
- Отпустите педаль газа (уменьшите скорость).
- Нажмите на верхнюю часть переключателя дифференциала колес ①, включится блокировка межколесного дифференциала задней оси, и на дисплее водителя загорится индикатор блокировки дифференциала.
- Осторожно нажмите на педаль газа и медленно увеличьте скорость.

Отключение блокировки дифференциала

- Отпустите педаль газа и нажмите педаль сцепления.
- Нажмите на нижнюю часть переключателя дифференциала колес ①, после того, как выключится блокировка межколесного дифференциала, индикатор межколесного дифференциала на дисплее водителя погаснет.

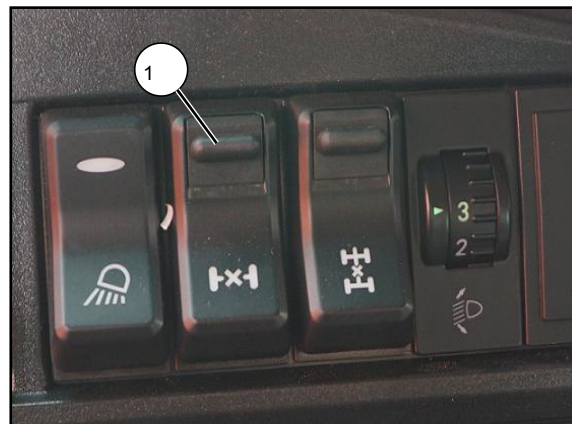

Блокировка дифференциала

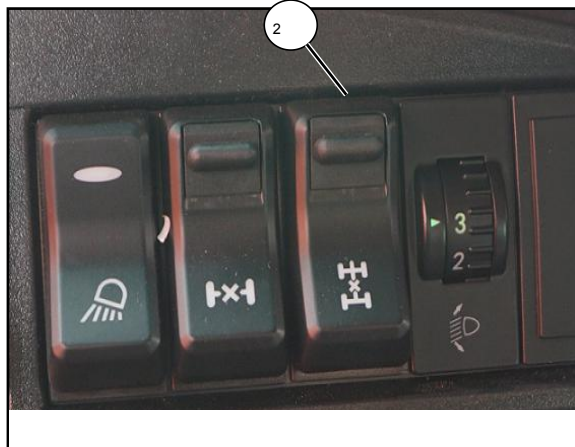

Блокировка межосевого дифференциала

Блокировка межосевого дифференциала используется для блокировки межосевого дифференциала между первым и вторым ведущим мостом.

Включение блокировки межосевого дифференциала

- Отпустите педаль газа (уменьшите скорость).
- Нажмите на верхнюю часть переключателя межосевого дифференциала ②, после того, как включится блокировка межосевого дифференциала, на дисплее водителя загорится индикатор блокировки межосевого дифференциала.

Отключение блокировки межосевого дифференциала

- Отпустите педаль газа и нажмите педаль сцепления.
- Нажмите на нижнюю часть переключателя межосевого дифференциала ②, после того, как выключится блокировка межосевого дифференциала, индикатор межосевого дифференциала на дисплее водителя погаснет.



Предупреждение!

- Блокировку дифференциала можно включать только тогда, когда автомобиль стоит на месте или при движении по прямой на низкой скорости (эквивалентной скорости пешехода).
- Когда горит индикатор блокировки межколесного дифференциала, на автомобиле нельзя делать повороты и двигаться с высокой скоростью.

Подвеска

Пневматическая подвеска



В пневматической подвеске в качестве основного упругого элемента используется пневморессора, заполненная сжатым воздухом. Высота подвески и подъем оси регулируются с помощью системы управления, которая контролирует подачу сжатого воздуха в пневморессоры.

Конструктивная компоновка

- конструкция пневматической подвески 4×2 и 6×4 состоит из четырех пневморессор на одной оси и восьми пневморессор на двух осях соответственно;

- конструкция пневматической подвески 6×2 с подъемом средней оси состоит из 7 пневморессор (3 пневморессоры на средней оси и 4 пневморессоры на задней оси), средняя ось является поддерживающим мостом, а задняя ось является ведущей, на левой и правой сторонах средней оси есть 2 поддерживающие пневморессоры, а посередине – подъемная пневморессора для подъема средней оси;

- конструкция пневматической подвески 6×2 с подъемом задней оси состоит из 9 пневморессор (4 пневморессоры на средней оси и 5 пневморессор на задней оси), средняя ось является ведущей, а задняя ось является поддерживающим мостом, на левой и правой сторонах задней оси есть по 2 поддерживающие пневморессоры, а посередине – подъемная пневморессора для подъема задней оси;

Функциональные характеристики

- На каждой оси расположены амортизаторы, которые уменьшают воздействие толчков и ударов на автомобиль.
- На каждой оси расположены стабилизаторы поперечной устойчивости для повышения устойчивости автомобиля.
- Регулируемая высота, удобная для прицепа и обработки грузов;
- Модели, оснащенные подъемными осями, могут осуществлять подъем оси без нагрузки или с половинной нагрузкой;
- Нагрузку на каждую ось можно отслеживать в режиме реального времени.

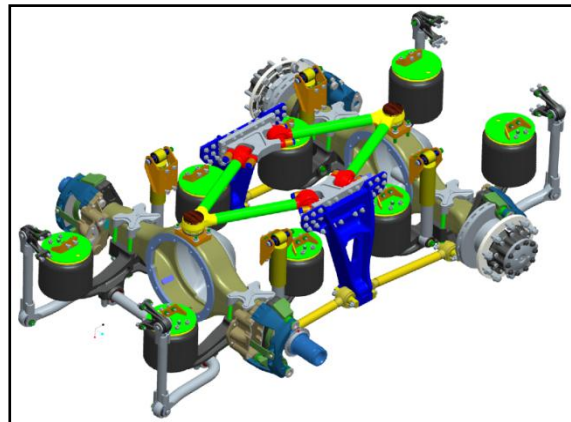

Подвеска

Пневматическая подвеска с электронным управлением (ECAS)

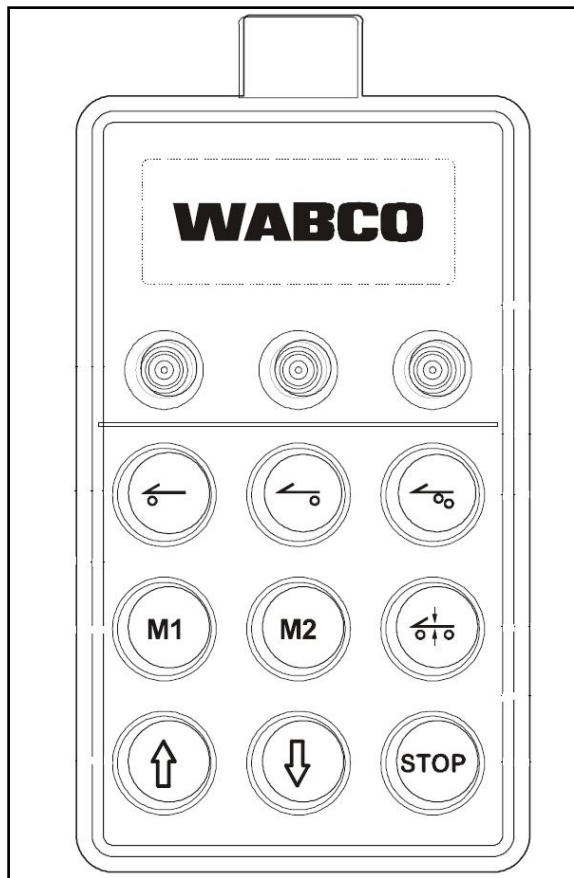

Пневматическая подвеска с электронным управлением осуществляет регулировку высоты подвески, подъем подъемного моста, переключение нагрузки и другие функции с помощью пульта дистанционного управления или клавишного переключателя на приборной панели.

Подвеска

Инструкция к пульту дистанционного управления

Функции каждой кнопки показаны на рисунке.



Внимание!

-Кнопка подъема пневморессоры для передней оси с конструкцией без пневматической подвески не работает.

- Кнопка подъема не работает в случае, когда средняя (задняя) ось не является подъемной осью.

-Из-за особенностей подъемной оси, если активировано управление подъемной осью, управление передней и задней осью будет автоматически отключено, и наоборот.

-Когда скорость автомобиля превышает определенное предельное значение (30 км/ч), система запрещает использовать пульт дистанционного управления для регулировки подъема/снижения (за исключением возврата к нормальной высоте).

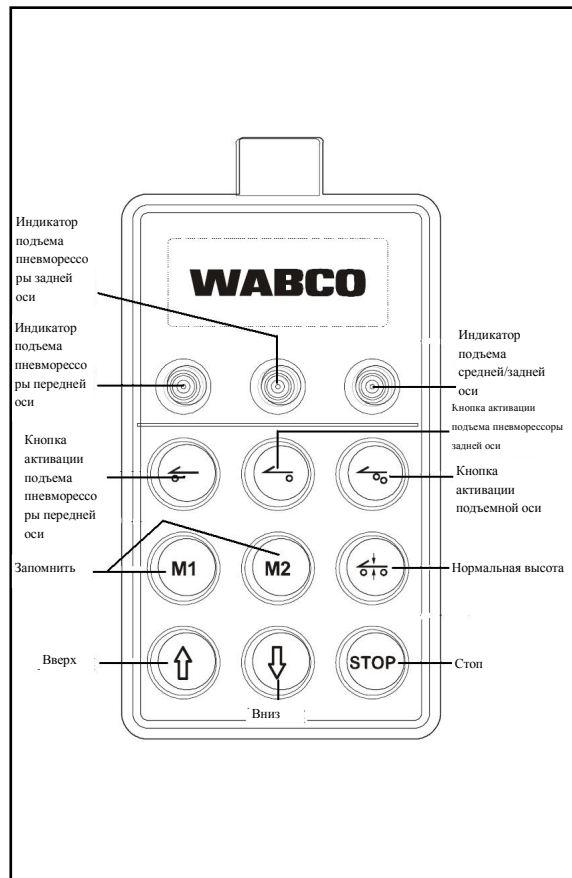

Регулировка высоты автомобиля

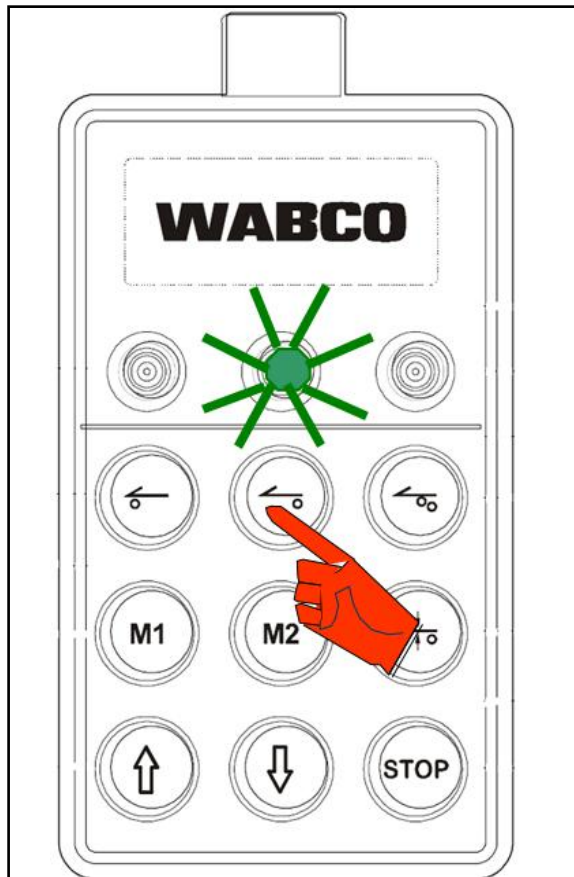

- Нажмите кнопку активации поддерживающей пневморессоры задней оси, загорится индикатор, и будет активирован режим подъема высоты.
- Снова нажмите кнопку активации поддерживающей пневморессоры задней оси, индикатор погаснет, и режим подъема высоты отключится.

Настройка высоты автомобиля

- Нажмите и удерживайте кнопку «Вверх» или «Вниз», чтобы увеличить или уменьшить высоту автомобиля; отпустите кнопку, чтобы остановить регулировку высоты автомобиля.

Максимальная высота: максимальное значение, допустимое настройками;

Нормальная высота: значение по умолчанию для обычной езды;

Минимальная высота: минимальное значение, допустимое настройками.

Пульт дистанционного управления можно использовать только в допустимом диапазоне высот.





Сохранение в памяти значения высоты

- Нажмите кнопку «Вверх» или «Вниз», чтобы отрегулировать автомобиль до нужной высоты, отпустите кнопку и одновременно нажмите кнопки «STOP» + «M1/M2», чтобы сохранить в памяти высоту автомобиля.

Использовать высоту, сохраненную в памяти

- Нажмите кнопку «M1»/«M2», пневморессоры автоматически надуваются и сдуваются до высоты, сохраненной в памяти.

Восстановить нормальную высоту автомобиля

- Нажмите кнопку «Нормальная высота», автомобиль автоматически вернется к установленной нормальной высоте.

Кнопка «STOP»

- Нажмите кнопку «STOP», чтобы сразу остановить все действия (включая регулировку высоты, подъем, снижение, подъем и снижение подъемной оси и т. д.), после этого рама автомобиля останется на высоте, которая была при нажатии кнопки.





Эксплуатация подъемной оси

- Нажмите кнопку активации подъемной пневморессоры, загорится индикатор, и будет активирован режим подъема;
- Снова нажмите кнопку активации подъемной пневморессоры, индикатор погаснет, и режим подъема отключится.

- Когда активировано управление подъемной пневморессорой, нажмите кнопку «Вверх» или «Вниз», чтобы поднять или опустить подъемную ось.
 - Когда активировано управление подъемной пневморессорой, кнопки «Запомнить» и «Нормальная высота» не работают.
 - Когда подъемная ось находится в режиме подъема, ее автоматическое снижение активируется в следующих случаях:
 - Ведущая ось полностью загружена. Чтобы обеспечить безопасность ведущей оси и автомобиля, подъемная ось автоматически опускается, чтобы нести нагрузку.
 - Система ECAS выходит из строя, подъемная ось автоматически опускается, чтобы избежать неизвестных рисков.
- В двух вышеуказанных случаях подъемную ось нельзя будет поднять.



Подвеска

Клавишный переключатель в кабине водителя

Модели 4×2, 6×4 (с четырьмя пневморессорами на одной оси и восьмью пневморессорами на двух осях) оснащены трехпозиционными переключателями выбора высоты ①.

Модели 6×2 с подъемными осями оснащены контрольным переключателем подъемных пневморессор средней/задней оси ② и трехрежимным селекторным переключателем ③.



Индикатор неисправности ECAS

При выходе из строя ECAS загорается сигнальная лампа неисправности ECAS ④, и следует немедленно остановить автомобиль для проверки. См. «Информация, отображаемая на дисплее водителя и индикаторной панели».

Если автомобиль может ехать, следует с пешеходной скоростью доехать до места, где он не будет препятствовать движению, и сразу же обратиться за помощью в пункт сервисного обслуживания Sinotruk.

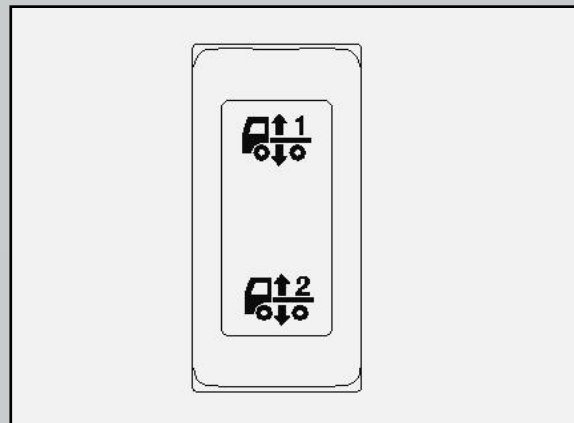

Нажмите на верхнюю часть переключателя, чтобы поднять раму автомобиля на 25 мм от нормальной высоты;

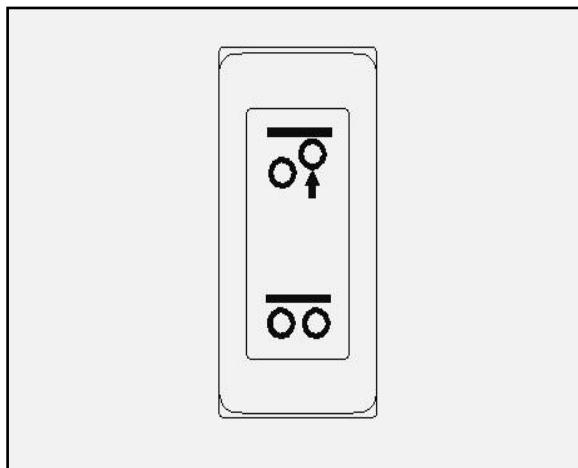

Нажмите на нижнюю часть переключателя, чтобы опустить раму автомобиля на 25 мм ниже нормальной высоты.



Подвеска

Переключатель подъемных пневморессор средней/задней оси

В автомобилях, оснащенных переключателем подъемных пневморессор средней/задней оси, подъемная ось может управляться таким переключателем. Действие этого переключателя аналогично функции подъемной оси на пульте дистанционного управления (доступна не на всех пультах дистанционного управления). Положение подъемной оси имеет только два режима: подъем и снижение. Нажмите переключатель подъема и снижения подъемной оси (или используйте пульт дистанционного управления), и она автоматически продолжит надуваться или спускаться до соответствующего положения. Подъемная ось не может оставаться в промежуточном положении.

Нажмите вверх переключатель подъемных пневморессор средней/задней оси, загорится индикатор подъема, и подъемная ось поднимется; нажмите переключатель вниз, индикатор подъема погаснет, и подъемная ось опустится.

Трехрежимный селекторный переключатель

Когда переключатель находится в положении 0, режим управления ECAS является пропорциональным; нажмите на нижнюю часть переключателя, чтобы активировать режим наилучшей тяги, он загорится. В это время нагрузка опорной оси (подъемной оси) передается на ведущую ось. При этом достигается стандартная нагрузка на ведущую ось (13 тонн), что увеличивает движущую силу транспортного средства;

Нажмите на верхнюю часть переключателя (автовозврат), чтобы активировать режим приводного содействия, он загорится. После активации этой функции нагрузка подъемной оси будет передаваться на ведущую ось до тех пор, пока ведущая ось не достигнет максимальной нагрузки (16 тонн), чтобы максимизировать движущую силу транспортного средства. Когда скорость автомобиля превышает 30 км/ч, режим приводного содействия автоматически отключается, и восстанавливается режим пропорционального управления; если скорость автомобиля составляет менее 30 км/ч, после активации режима приводного содействия нажмите и удерживайте верхнюю часть переключателя более 5 секунд или выключите главный выключатель питания, чтобы вручную отключить режим приводного содействия. Режим оптимальной тяги не ограничивается скоростью автомобиля.

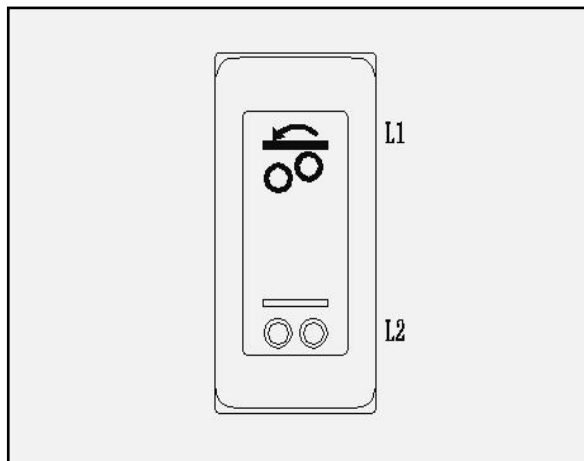

Подвеска

Меры предосторожности при использовании моделей с пневматической подвеской с функцией подъема

– Общая масса автопоезда должна исходить из расчета стандартной нагрузки.
– Транспортные средства с подъемными осями приводятся в движение одной осью, поэтому износ шин ведущей оси больше, чем износ шин неприводной оси. Шины приводных колес должны иметь рисунок протектора для приводных колес; положение

опорно-сцепного устройства должно быть как можно ближе к ведущей оси, если это не влияет на передний и задний радиус поворота.

– Если автомобиль пустой и нагрузка небольшая, а подъемную ось можно поднять, ее следует поднять. Это поможет эффективно избежать таких проблем, как пробуксовка приводных колес и недостаточная способность автомобиля преодолевать подъемы, а также снизить износ шин подъемной оси.

-Если транспортное средство имеет большую нагрузку, и подъемную ось нельзя поднять (нагрузка на ведущую ось превышает 13 тонн, подъемную ось нельзя поднять), можно включить режим оптимальной тяги (переведите трехрежимный селекторный переключатель в нижнее положение). При этом ведущая ось удерживает стандартную нагрузку, что позволяет избежать таких проблем, как пробуксовка приводных колес и недостаточная способность автомобиля преодолевать подъемы. Пользователям рекомендуется использовать функцию оптимальной тяги при движении с полной нагрузкой.

-Когда автомобиль въезжает на пункт оплаты, необходимо заранее включить режим пропорционального управления (установите трехрежимный селекторный переключатель в положение 0). Таким образом, распределение осевой нагрузки транспортного средства происходит согласно исходным заводским настройкам, что позволяет избежать ненужных проблем из-за чрезмерной разницы в осевой нагрузке между средней и задней осями при взвешивании транспортного средства.

-Когда автомобиль трогается с места или собирается подняться по уклону, заранее активируйте режим приводного содействия (нажмите на верхнюю часть трехрежимного селекторного переключателя). Таким образом, максимальная нагрузка будет перенесена на ведущую ось, что позволит максимизировать

управляемость и способность преодолевать подъем, эффективно предотвращать пробуксовку приводных колес и продлить срок службы шин.

-Когда автомобиль движется по скользкой, мокрой или заснеженной дороге, для повышения устойчивости рулевого управления и предотвращения бокового скольжения не рекомендуется поднимать подъемную ось и активировать функции приводного содействия.

-Чтобы защитить шины ведущей оси, запуск двигателя должен быть плавным, а также следует избегать резкого нажатия на педаль газа.

-При низкой посадке рамы автомобиля и небольшом клиренсе между колесом и брызговиком, если протектор шины забит песком, гравием и т. д., это может повредить брызговик. Поэтому перед запуском автомобиля следует проверить клиренс между колесом и брызговиком. Если клиренс недостаточно большой, поднимите раму примерно на 40 мм ниже максимальной высоты и продолжайте движение со скоростью не более 50 км/ч, после этого верните раму на нормальную высоту.

-Если шины транспортного средства оснащены цепями противоскольжения, высота рамы должна быть соответственно увеличена, чтобы цепи противоскольжения не повредили брызговик.

Подвеска

-Если высота рамы отклоняется от нормальной высоты заводских установок, это может влиять на ход подвески. Если автомобиль длительное время движется в крайнем верхнем или нижнем положении, это может привести к повреждению рамы, подвески, трансмиссии и т. д., а также к повреждению брызговика. Поэтому, если в этом нет необходимости, следует ехать с нормальной высотой рамы.

-При выходе из строя пневмосистемы пневморессоры и недостаточном давлении воздуха для работы пневморессоры следует немедленно остановиться и обратиться за помощью в пункт сервисного обслуживания Sinotruk.

-После поднятия опорной оси (и рулевой опорной оси) и активации функции приводного содействия, характеристики торможения и управляемости транспортного средства могут измениться в связи с большим перемещением осевой нагрузки транспортного средства. Будьте осторожны при вождении!

-В процессе загрузки и разгрузки автомобиля нагрузка на автомобиль сильно меняется. В это время запрещается включать функцию приводного содействия и оптимальной тяги, чтобы предотвратить внезапное поднятие или падение рамы.

-В транспортных средствах, используемых в районах с горными дорогами, таких как Юньнань, Гуйчжоу и Сычуань, для обеспечения оптимальной тяги приводное содействие автоматически снижает скорость до 55 км/ч. Поэтому у транспортных средств, используемых в таких районах, ведущая ось находится в режиме перегрузочного хода дольше, чем в других районах, что оказывает определенное влияние на срок службы ведущей оси и приводных колес.

Эксплуатация полуприцепа

Общие правила эксплуатации полуприцепа

Седельный тягач оснащен двухтрубной системой управления тормозами прицепа.

Предупреждение!



- При подсоединении полуприцепа или эксплуатации седельно-сцепного устройства (ССУ) внимательно проверяйте предупреждающие знаки сбоку на ССУ.
- При движении тягача задним ходом к полуприцепу запрещается находиться между тягачом и полуприцепом.
- После подсоединения полуприцепа проверьте положение рычага, чтобы убедиться в правильности фиксации ССУ.
- Если вы используете несколько полуприцепов, проверьте зазор между центральным штифтом и ССУ.
- При подсоединении регулярно проверяйте соединение воздушной муфты и герметичность между тягачом и полуприцепом, чтобы обеспечить нормальное функционирование, а при обнаружении повреждений – своевременную замену.
- Попадание влаги, пыли или песка в разъем прицепа, а особенно в разъем ABS (который всегда находится под напряжением 24 В), легко приводит к коррозии и повышенной температуре соединения, что может повредить соединение и кабель. Разъемы и вилки



следует регулярно продувать сжатым воздухом и при необходимости очищать устойчивой к истиранию тканью.

Предупреждение!

- Следует регулярно проверять состояние соединительной тормозной спиральной трубки и электрического соединительного спирального кабеля между тягачом и полуприцепом. При обнаружении повреждений немедленно обратитесь на СТО Sinotruk для замены.

Очистка разъемов тягачей и полуприцепов

- Для чистки разъемов тягачей и полуприцепов следует использовать сжатый воздух с давлением 6-8 бар, для чистки нельзя использовать воду и механические предметы.
- Во время чистки переключатель с ключом и система освещения должны быть выключены.

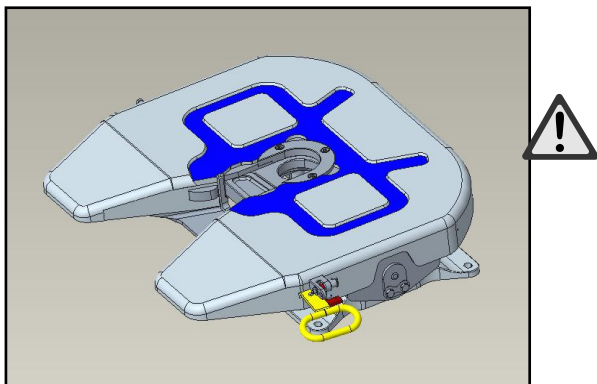

Эксплуатация полуприцепа

Подсоединение полуприцепа

- Зафиксируйте полуприцеп, чтобы предотвратить скольжение.
- Откройте седельно-сцепное устройство.

Поверните установочную колодку затвора ① в горизонтальное положение и одновременно толкайте рычаг ② вперед (направление, в котором движется автомобиль), затем потяните его и зажмите его четырехугольный слот на передней стороне прямоугольного желоба на седловой пластине. Теперь ССУ находится в открытом состоянии и готово к подсоединению.

- При подсоединении задним ходом, когда сцепной шкворень входит в разъем седла, запорный крюк и замочный зажим автоматически замыкают сцепной

шкворень для завершения подсоединения. Теперь установочная колодка затвора ① должна вернуться в положение, показанное на рисунке, а предупреждающее отверстие ③ на рычаге ②

находится рядом с внешней стороной седловой пластины, и седло надежно фиксируется.

- Если установочная колодка затвора ① не опускается в заблокированное положение или предупреждающее отверстие ③ находится далеко от внешней стороны седловой пластины, следует проверить, зафиксировано ли седло.

Предупреждение!

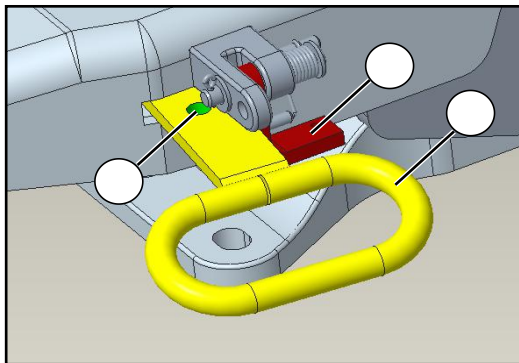

-Эксплуатация должна выполняться в соответствии с техническими условиями, неправильно подсоединенное седло может привести к аварии при движении автомобиля.

- При подсоединении тягача к полуприцепу обязательно проверьте, правильно ли заблокирован запорный рычаг седла для обеспечения безопасности движения!

Эксплуатация полуприцепа

- Подсоедините тормозные трубки и электрические соединения между полуприцепом и тягачом. Обратите внимание, что трубки и провода нельзя затягивать, тереть или перекручивать во время движения.

-Сначала подключите контрольный трубопровод ① (желтый разъем), а затем подключите линию подачи воздуха ② (красный разъем).

- Проверьте правильность работы.

Отсоединение полуприцепа

- Проверьте дорожные условия, чтобы полуприцеп не скользил.
- Закрепите полуприцеп так, чтобы колеса не двигались.
- Отсоедините тормозные трубки и электрические соединения между тягачом и полуприцепом.

Следует строго соблюдать последовательность отключения: сначала отсоедините линию подачи воздуха (красный разъем), а затем отсоедините контрольный трубопровод (желтый разъем), в противном случае тормоз прицепа будет опущен.

- Тяните рычаг седла ① до тех пор, пока его фиксирующий паз не зайдет в корпус седла, в это время замочный зажим ② отсоединяется от запорного крюка ③, подайте тягач вперед, поверните запорный крюк ③, ослабьте сцепной шкворень для завершения отсоединения.

Если прицеп не будет подсоединяться длительное время, рычаг седла ① следует вернуть в первоначальное положение.

- После отсоединения воздушного соединения трубопровода накройте разъем крышкой для предотвращения загрязнения.

Предупреждение!

Обязательно подключайте воздушные соединения трубопровода в правильном порядке. В противном случае полуприцеп опустит тормоз, что может привести к скатыванию автомобиля.

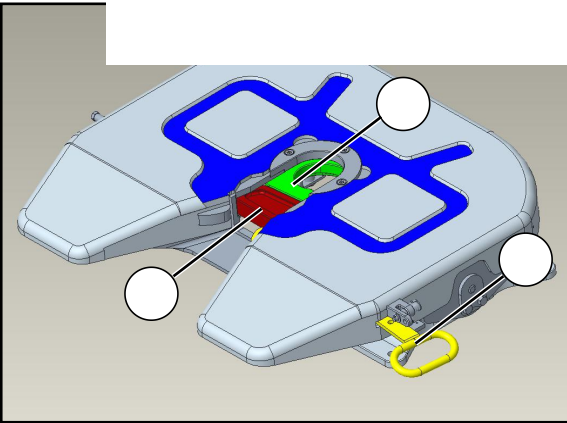

Расстояние между шинами

Убедитесь, что между шинами достаточное расстояние!



Предупреждение!

- Существует опасность повреждения автомобиля!
- Расстояние между полуприцепом и тягачом строго ограничено!
- Мобильность тягачей и прицепов ограничена!
- Езда по лужам, склонам и грязным дорогам может привести к серьезным повреждениям тягачей и полуприцепов.
- При снижении высоты автомобиля, на нем ездить только на короткие расстояния с пешеходной скоростью, в противном случае это приведет к повреждению брызговика и шин.

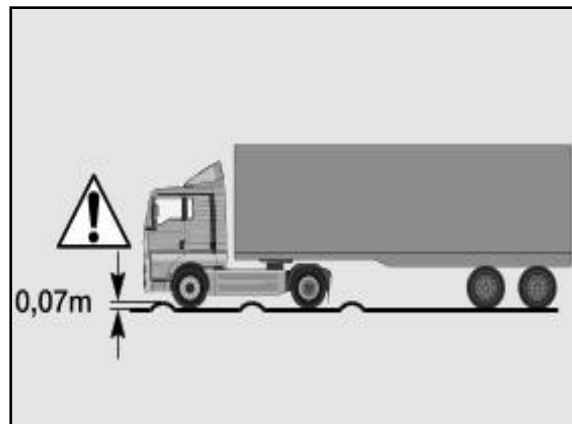
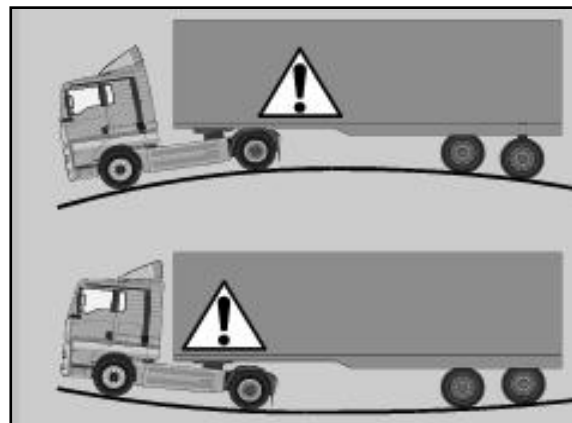

Глава 4. Практические рекомендации

Замена шин

Замена шин

Эксплуатация и обслуживание шин

Давление воздуха

- После накачки шин проверьте каждую часть на предмет утечек воздуха, проводите своевременное техобслуживание.
- Во время эксплуатации шин убедитесь, что давление в них соответствует норме.
- При длительной эксплуатации и работе регулярно проверяйте давление в шинах. При длительной стоянке с полной нагрузкой переднюю и заднюю ось следует поднять.
- Если давление воздуха слишком высокое, шины легко изнашиваются и лопаются; если давление воздуха слишком низкое, шины легко деформируются и портятся.
- При установке сдвоенных шин давление воздуха в обеих шинах должно быть одинаковым.

Скорость

- Различные шины имеют разные ограничения скорости. Превышение скорости может привести к преждевременному повреждению шин. На плохом дорожном покрытии не следует ехать слишком быстро, постарайтесь уменьшить резкие торможения и крутые повороты.

- Шины легко нагреваются при движении на высокой скорости, при слишком высокой температуре необходимо вовремя принять меры, чтобы не допустить разрыва каркаса шины.

Состояние автомобиля

- Регулярно проверяйте и регулируйте сходимость передних колёс, в противном случае это приведет к неровному износу и преждевременному повреждению шин.
- Не используйте диски, покрытые ржавчиной, деформированные или несоответствующего размера, в противном случае это приведет к износу упора.
- Переезд через дорожные выступы может приводить к невидимым внутренним повреждениям шин (повреждениям каркаса), что часто приводит к серьезным авариям. Если этого нельзя избежать, двигайтесь под углом 90° на минимально возможной скорости (ниже пешеходной скорости).

Рисунок протектора

- Если рисунок протектора изношен до отметки износа, прекратите эксплуатацию шин.

Нагрузка

- Загрузка автомобиля должна соответствовать действующим национальным стандартам, а перегрузка строго запрещена.

-
- Груз, принимаемый автомобилем, должен быть равномерно распределен во избежание несбалансированной нагрузки.

Замена шин

Монтаж

- Шины должны быть установлены на указанных моделях и на определенных дисках, для монтажа и снятия шин следует использовать специальные инструменты и аппаратуру, а эксплуатация должна быть в соответствии с техническими условиями.
 - Направляющие колеса должны быть оснащены шинами одинакового стандарта, марки, конструкции, с одинаковым рисунком протектора и нормой слойности, приводные колеса должны быть оснащены шинами одинакового стандарта, марки, конструкции, с одинаковым рисунком протектора и нормой слойности. Один и тот же автомобиль рекомендуется оборудовать шинами одинаковой марки.
 - Нельзя комбинировать диагональные и радиальные шины.
 - Установите шины с направленным протектором так, чтобы знак направления вращения соответствовал направлению движения автомобиля.
 - Цепи противоскольжения следует устанавливать симметрично и сразу же снимать, если они не используются.
- Перестановка шин
- Рекомендуется делать перестановку шин каждые 12000 км.

- По возможности рекомендуется выполнить проверку динамической балансировки переставленных шин на колесных дисках.
- При перестановке шин старайтесь устанавливать на одну ось шины с одинаковой степенью износа.
- После перестановки направление вращения шин должно быть противоположным направлению вращения до перестановки (направление вращения шин с направленным протектором после перестановки должно соответствовать первоначальному направлению вращения).
- Для автомобильных моделей с отдельным расположением колес приводные шины с рисунком протектора следует менять местами только друг с другом, а неприводные шины с рисунком протектора следует менять местами только друг с другом. Не допускается комбинирование и перестановка разных шин.
- При установке двоярных шин внутренние и внешние вентили должны быть под углом 180° друг от друга для облегчения накачивания.

Запасное колесо

- Бескамерные шины делятся на поворотные и приводные колеса. Поворотные колеса имеют хорошие рулевые характеристики, а

приводные колеса имеют хорошее сцепление. Поэтому нельзя использовать шины ведущих колес для поворотных колес!

- Следует использовать поворотное колесо в качестве запасного
- Если характеристики запасного колеса автомобиля не соответствуют техническим характеристикам стандартных колес, запасные колеса разрешается использовать только в течение короткого времени при скорости автомобиля не более 80 км/ч.

Шины для полноприводных автомобилей

- В полноприводных автомобилях обычно используются шины одинакового стандарта, размера и конструкции.

Замена шин

- Разница в окружности качения шин передней и задней осей не должна превышать 2%. В противном случае, когда передняя ось задействована или межосевой дифференциал заблокирован, в системе передачи энергии может возникнуть напряжение, которое нанесет серьезный ущерб безопасности и ходовым качествам, а также ускорит износ шин.

Изменение размера шин

- Используйте только колеса и шины, указанные в спецификации для данной модели.
 - При смене размера шин следует обратиться на станцию обслуживания Sinotruk, чтобы обновить программы блока управления автомобилем SBCU, двигателя ECU и регистратора движения.

Основные нормативы

Шины стареют под воздействием солнечного света и факторов окружающей среды.

Шины следует вовремя менять, в зависимости от условий их эксплуатации и износа, в противном случае это может повлиять на безопасность вождения.

Замена запасного колеса



Предупреждение!

Когда запасное колесо откручивается, центр тяжести колеса может очень легко сместиться из-за его большого веса, и оно может упасть или перевернуться и травмировать вас или окружающих людей.

Снятие запасного колеса

- Открутите колесные гайки.
- Снимите узел нажимного диска запасного колеса.
- Снимите запасное колесо.

Установка запасного колеса

Последовательность установки запасного колеса обратна последовательности его снятия.

Регулярно проверяйте затяжку гаек крепления запасного колеса.



Замена шин



Внимание!

Перед заменой запасного колеса выключите переключатель с ключом.

Если вы меняете колесо на дороге, для вашей безопасности обязательно соблюдайте местные правила дорожного движения (например, правильно размещайте знак аварийной остановки) и убедитесь, что транспортное средство не движется.

- Снимите крепежные гайки колеса, оставьте только 3 равномерно расположенных гайки.
- Установите домкрат на расчетную опорную точку с соответствующей стороны транспортного средства таким образом, чтобы он не соскользнул.

Согласно соответствующим правилам, домкрат должен проверяться специалистами (профессиональным центром обслуживания) не реже одного раза в год.

- Поднимите автомобиль домкратом и обеспечьте устойчивость на поверхности
- Убедитесь, что новое колесо может свободно двигаться на колесных болтах, ослабьте 3 последние колесные гайки.
- Снимите колесо, стараясь не повредить резьбу.
- Перед установкой запасного колеса удалите ржавчину и грязь с контактных поверхностей тормозного барабана, обода, гаек и болтов. Очистите наружную окружность, которая совпадает с установочным отверстием и ободом колеса, и нанесите необходимое количество смазки.
- Установите запасное колесо (давление в шине должно соответствовать нормативам), соблюдая осторожность, чтобы не повредить резьбу.
- Затяните гайки вручную, затягивайте гайки по диагонали до тех пор, пока их нельзя будет затянуть вручную.
- Опустите домкрат, опустите колесо и затяните гайки крест-накрест с моментом 550 ~ 600 Нм.
- Проехав около 50 километров, затяните гайки еще раз. После этого затягивайте гайки при необходимости до полной затяжки.

Накачка шин

Шины можно накачать с помощью штуцера подзарядки, установленном на воздухоосушителе. Для этого выполните следующие действия:

- Снимите пылезащитный колпачок разъема ①.
- Подсоедините один конец шланга для накачивания шин к вентилю шины.
- Прикрутите другой конец шланга для накачивания шин к штуцеру подзарядки на воздухоосушителе.
- Увеличьте скорость работы двигателя.
- Проверьте давление в шинах и при необходимости отрегулируйте.

Буксировка и запуск двигателя буксировкой

Для буксировки и запуска двигателя буксировкой автомобиль оснащен тяговыми крюками (передние тяговые устройства для низкого и

высокого бамперов) для самопомощи. Тяговый крюк находится в ящике для хранения со стороны водителя и при использовании должен быть полностью ввинчен в отверстие для монтажного винта ①.

При буксировке транспортного средства из мягкого грунта, например из трясины, его следует сначала разгрузить. Если его невозможно разгрузить по техническим или практическим причинам, при буксировке или вытягивании транспортного средства выберите как можно больше силовых точек на транспортном средстве (оптимальными являются точки на оси).

При буксировке автомобиля следует включить аварийную сигнализацию прицепа и неисправного автомобиля.

Общие требования

- Следуйте инструкциям для «Электрической системы».
 - Включите переключатель с ключом.
 - По возможности не выключайте двигатель, чтобы были доступны тормозная система и система рулевого управления с усилением.
 - Поверните ключ в положение «П» - не вынимайте его.
 - Коробка передач должна находиться в нейтральном положении.
 - Используйте жесткую сцепку без тросов и кабелей.
 - Если пневматическая подвеска вышла из строя, медленно отбуксируйте транспортное средство.
 - Если автомобиль застрял, при буксировке не раскачивайте автомобиль в стороны и не тяните его по диагонали, и тем более не тяните его сбоку.
- Если повреждена система рулевого управления, поднимите переднюю ось.

Подготовка к буксировке (автоприцеп)

Перед буксировкой отсоедините трансмиссионный вал и выключите двигатель.



Предупреждение!

- Когда автомобиль не имеет гидравлического привода, им можно управлять только во время движения, в противном случае управление рулем на месте может привести к повреждению системы рулевого управления!
- Если двигатель останавливается из-за отказа гидроусилителя, необходимо прикладывать большее усилие к рулевому колесу, а автомобиль следует буксировать медленно.
- Если резервное давление воздуха в тормозной системе недостаточно и включен тормоз с пружинным энергоаккумулятором, его можно разблокировать с помощью подачи внешнего сжатого воздуха (не менее 0,55 МПа) или механических средств. См. «Тормозная камера с пружинным энергоаккумулятором – Аварийное отключение». Учтите, что после этого автомобиль не будет тормозить!

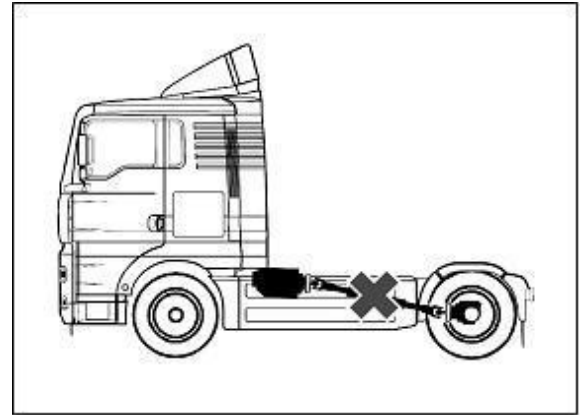

Запуск двигателя буксировкой

Не рекомендуется запускать двигатель автомобиля буксировкой. Для запуска двигателя рекомендуется использовать метод запуска от внешнего источника, см. «Запуск от внешнего источника/запуск с помощью стартера». Аккумулятор и стартер запускаемого автомобиля должны быть в хорошем состоянии.



Буксировка автомобиля при повреждении оси



Предупреждение!

- Если автомобиль заведен, следует выключить зажигание.
- Ключ ставится в положение «0».

Передняя ось

- Используйте специальное транспортное оборудование или поднимите переднюю ось перед буксировкой.
- Если вы поднимаете переднюю часть автомобиля, отсоедините трансмиссионный вал задней оси.
- У четырехосных автомобилей поднимать можно только переднюю часть.

Задняя ось

- Используйте специальное транспортное оборудование или поднимите заднюю ось перед буксировкой.
- Если автомобиль является полноприводным, отсоедините трансмиссионный вал передней оси.

Поддерживающая ось

- Используйте специальное транспортное оборудование или поднимите ось перед буксировкой.

Экстренный способ отправки автомобиля на ближайшую станцию ремонта

- Снимите колеса поддерживающей оси и накрутите колесные гайки обратно на фиксирующие болты.
- Буксируйте автомобиль медленно, поскольку поддерживающая ось висит на амортизаторе.
- После ремонта убедитесь, что пневморессора находится в правильном месте.



Предупреждение!

- Если не соблюдается какое-либо условие, отсоедините трансмиссионный вал на фланце задней оси или снимите полуось.
- Если вы подозреваете, что трансмиссия повреждена, отсоедините трансмиссионный вал на фланце задней оси или снимите полуось.

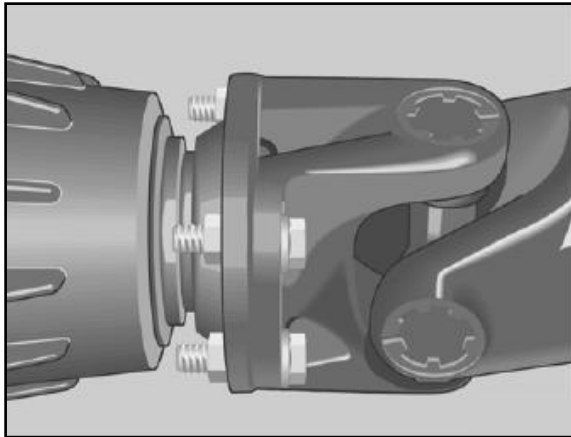

Буксировка автомобиля с фаркопом

В буксируемом автомобиле должен быть водитель, чтобы управлять рулем и тормозить.

- Запустите двигатель.
- Накачайте воздухом тормозную систему, пока она не достигнет давления разгрузки воздухоосушителя.
- Коробка передач должна находиться в нейтральном положении.
- Отключите раздаточную коробку.
- Отпустите стояночный тормоз.
- Медленно отбуксируйте автомобиль.

Особые примечания

- Максимальное расстояние буксировки не должно превышать 100 км.
- Максимальная скорость буксировки не должна превышать 50 км/ч (также соблюдайте действующие местные законы и правила).

После буксировки

- Заглушите двигатель.
- Включите стояночный тормоз, при необходимости заблокируйте колеса клиньями для предотвращения скатывания автомобиля.

Запуск от внешнего источника/запуск с помощью стартера

Если двигатель не запускается из-за нехватки заряда аккумулятора, для его запуска можно использовать другой аккумулятор. Следует использовать вспомогательное оборудование согласно правилам, а также должны использоваться соединительные кабели с достаточным поперечным сечением.



Предупреждение!

- Используйте только соединительные кабели, соответствующие стандарту.
- Используйте соединительные кабели в соответствии с инструкциями.
- Используйте аккумуляторы только с таким же номинальным напряжением (24 В).
- Не используйте зарядные устройства или устройства запуска от внешнего источника для стартера.

① Аккумулятор, используемый для запуска в качестве внешнего источника ② Аккумулятор, которому для запуска требуется внешний источник

Подсоединение плюсов и минусов соединительных штифтов (двигатель должен быть выключен).

- Подсоедините плюсы соединительных штифтов
- Подключите минусы соединительных штифтов заряженного аккумулятора к точке заземления коробки передач или двигателя.

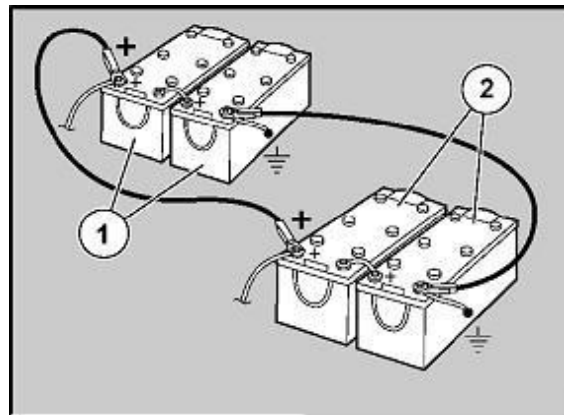

Предупреждение!

- Не подключайте точку заземления к раме автомобиля!

- Запуск от внешнего источника также можно выполнить с помощью соединительного кабеля с главным выключателем питания. Выключите главный выключатель питания и подсоедините отрицательные полюса двух комплектов батарей. Включить выключатель можно только после того, как соединение будет завершено.
- Убедитесь, что соединительный кабель не будет влиять на работу вентилятора/ремня автомобиля и других деталей.
- Запустите двигатель, обеспечивающий запуск от внешнего источника.
- Максимальное время для запуска и работы двигателя, требующего запуска от внешнего источника, составляет 15 секунд.

Размыкание плюсов и минусов соединительных штифтов.

- Последовательность размыкания обратна последовательности подключения.

Тормозная камера с пружинным энергоаккумулятором – Аварийное отключение

Когда давление воздуха в контуре стояночного тормоза опускается ниже 0,55 МПа, давление диафрагмы, действующее на тормозную камеру, становится меньше жесткости пружины энергоаккумулятора, и начинает работать тормоз с пружинным энергоаккумулятором.

При этом одновременно горит «STOP» (СТОП), индикатор неисправности тормозной системы ① и индикатор стояночного тормоза ②. В экстренной ситуации или на ремонтной станции тормозную камеру с пружинным энергоаккумулятором можно отключить с помощью пневмопривода или механических средств.

Предупреждение!



- Перед отключением тормозной камеры с пружинным энергоаккумулятором убедитесь, что автомобиль не может двигаться самостоятельно!
- Устройство аварийного отключения тормозной камеры с пружинным энергоаккумулятором можно использовать только для управления автомобилем на станции технического обслуживания или в аварийных ситуациях.
- После аварийного отключения тормозной камеры с пружинным энергоаккумулятором вождение автомобиля может привести к аварии, поскольку давления воздуха в контуре I и контуре II рабочего тормоза недостаточно для обеспечения эффективного торможения!
- Автомобиль не должен двигаться, пока не исчезнет вся информация, отображаемая на экране дисплея водителя.

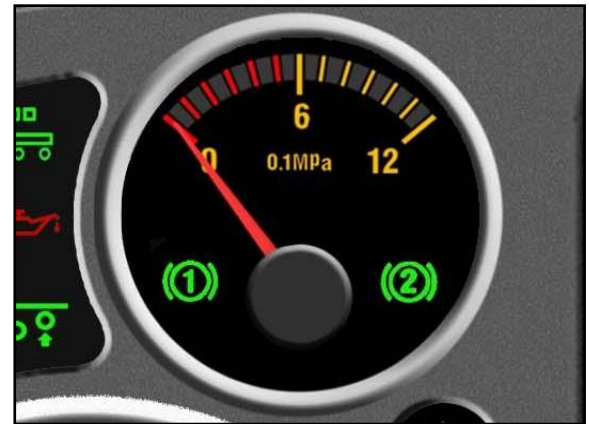



Тормозная камера с пружинным энергоаккумулятором – Аварийное отключение

Тормозная камера с пружинным энергоаккумулятором – Механическое аварийное отключение

Мембранная тормозная камера

Когда происходит автоматическое торможение из-за утечки воздуха тормозной камеры с пружинным энергоаккумулятором, достаточно выкрутить болт ① на заднем конце тормозной камеры до его устранения, чтобы сняться с тормоза.

Пружинная тормозная камера с двойной мембраной

Откройте заднюю крышку ② пружинной тормозной камеры с двойной мембраной, вручную отвинтите болт ③ из задней крышки, чтобы сняться с тормоза.

Топливная система

Топливная система

Проверка состояния и герметичности топливной системы

- Проведите визуальный осмотр трубок и трубных соединений в топливной системе (особенно рядом с источником тепла) на предмет повреждений и коррозии.
- При обнаружении утечки немедленно обратитесь в сервисный центр Sinotruk для проведения ремонта
- Если топливный провод не изношен, заменять его не нужно.

Перетяжка ремня топливного бака

Когда автомобиль проезжает 2000 километров, следует провести первую перетяжку ремня топливного бака. После этого перетягивать ремень топливного бака следует каждые 5000 километров. При плохих дорожных условиях интервал перетяжки следует сократить соответствующим образом.

-
- Фильтр грубой очистки сочетает функции подогрева и электронасоса топлива.
 - Зимой и при замене фильтрующего элемента рекомендуется использовать электронасос масла. Частое использование функции электронасоса масла создает риск износа компонентов двигателя.
 - Включите автомобильный ключ, нажмите переключатель подогрева фильтра грубой очистки④, электронасос фильтра грубой очистки начнет перекачивать масло и остановится через три минуты; когда температура окружающей среды опускается ниже 4°C, можно подогревать топливо в фильтре грубой очистки②.
 - Инструкции по техническому обслуживанию двигателей Вэйчай и топливных фильтров с электрическим масляным насосом③ см. в Разделе «Двигатель».

Когда уровень воды в нижней части фильтра грубой очистки (отфильтрованной от топлива) достигает заданной высоты, датчик уровня воды подает сигнал тревоги, а индикатор на дисплее водителя ⑤ предупреждает пользователя о необходимости незамедлительно выпустить воду, таким образом, защищая топливную систему и обеспечивая нормальную работу двигателя.

Давление моторного
масла

Атмосферное
давление

Удаление загрязнений и воды из топливного фильтра грубой очистки по сигналу датчика уровня воды.

- Остановитесь, заглушите двигатель и включите стояночный тормоз.
- Откройте сливной клапан ⑥ в нижней части топливного фильтра грубой очистки.
- Удалите загрязнения и воду и утилизируйте эти вещества надлежащим образом.
- Завинтите гайку.

-
- Предварительно установите кожух с фильтрующим элементом на алюминиевое основание, а затем с помощью торцевого или зажимного ключа затяните на 3,5–4 оборота против часовой стрелки, начиная с этикетки на кожухе.



- Еще раз подсоедините жгут фильтра грубой очистки, на электрический насос будет подано питание для откачивания масла из насоса. Когда поток масла в возвратном маслопроводе течет непрерывно и без пузырей, откачка масляной системы будет завершена.
- Запустите двигатель, и проверьте маслопровод и фильтр грубой очистки на предмет утечек. Если утечки отсутствуют, то замена фильтрующего элемента завершена.
- Проводите замену фильтрующего элемента на станции обслуживания Sinotruk.

Топливная система

Внимание!

- Уплотнительное кольцо кожуха является одноразовой деталью, уплотнительное кольцо необходимо заменять каждый раз при снятии и установке кожуха!
- Каждый раз после снятия и повторной установки кожуха топливная система (включая фильтр грубой очистки, фильтр тонкой очистки и масляный контур) должна откачиваться. Если откачка топливной системы не завершена, это может оказывать влияние на запуск двигателя.

Система топливного подогрева для холодных зон
Конфигурация:

Двухкамерный топливный бак: ① Резервный бак двухкамерного топливного бака, ② Основной бак двухкамерного топливного бака, ③

Электрический реверсивный клапан, ④ Фильтр грубой очистки с электронагревом и электронасосом.



Топливная система

Инструкция по эксплуатации системы топливного подогрева

При температуре окружающей среды ≥ 4 °C:

- При движении автомобиля закройте шаровой клапан для слива воды на основном топливном баке ⑦, чтобы дизельное топливо в основном топливном баке не нагревалось.

При температуре окружающей среды ниже 4 °C:

- Перед запуском автомобиля нажмите переключатель фильтра грубой очистки ⑤, откройте шаровой клапан для слива воды на основном топливном баке ⑦ и убедитесь, что переключатель основного и резервного топливных баков ⑥ находится в режиме применения резервного топливного бака. При начале движения используйте дизельное топливо резервного топливного бака для запуска транспортного средства, дизельное топливо основного топливного бака будет нагреваться за счет циркуляции охлаждающей жидкости двигателя.

0# Дизельное топливо

-35# Дизельное топливо

-35#Дизельное топливо

0#Дизельное топливо

нажмите вверх переключатель основного и резервного топливных баков ③, чтобы переключиться на использование основного топливного бака.

- Перед остановкой нажмите вниз переключатель основного и резервного топливных баков ④, чтобы переключить систему подачи топлива на дизельное топливо в резервном баке. Дайте двигателю поработать 2 минуты или больше, затем остановите двигатель и выключите подогрев фильтра грубой очистки ⑤.

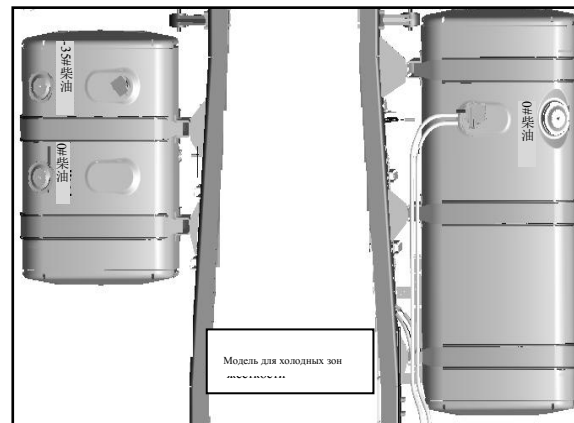

Топливная система

Основной топливный бак должен быть заполнен дизельным топливом 0#, а резервный топливный бак – дизельным топливом в соответствии с температурой окружающей среды (согласно GB 19147). При выборе дизельного топлива следует учитывать следующее:

Если температура окружающей среды $\geq 4^{\circ}\text{C}$, добавьте дизельное топливо 0#.

Если $4^{\circ}\text{C} >$ температура окружающей среды $\geq -5^{\circ}\text{C}$, добавьте дизельное топливо -10#

Если $-5^{\circ}\text{C} >$ температура окружающей среды $\geq -14^{\circ}\text{C}$, добавьте дизельное топливо -20#

Если $-14^{\circ}\text{C} >$ температура окружающей среды $\geq -29^{\circ}\text{C}$, добавьте дизельное топливо -35#

Внимание!

-Не следует произвольно нажимать переключатель основного и резервного топливных баков, чтобы уменьшить количество ненужных переключений, в противном случае это может повлиять на запуск двигателя.

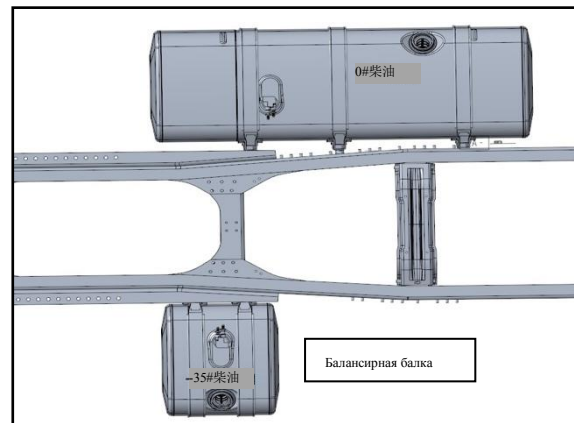

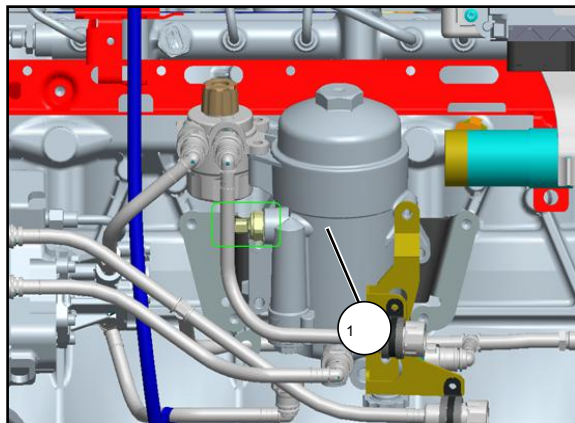

Топливный фильтр тонкой очистки

При засорении топливного фильтра тонкой очистки двигателя ① на приборной панели загорается индикатор неисправности двигателя .

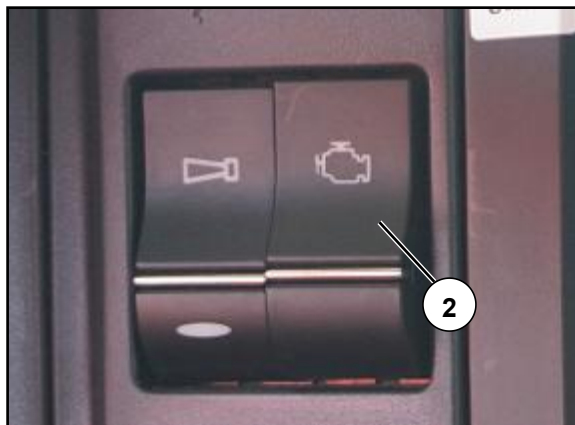

Теперь нажмите переключатель диагностики двигателя ②, индикатор неисправности двигателя замигает, код индикатора - 215.

Если топливный фильтр тонкой очистки засорен, своевременно замените его на новый.

Воздушный фильтр

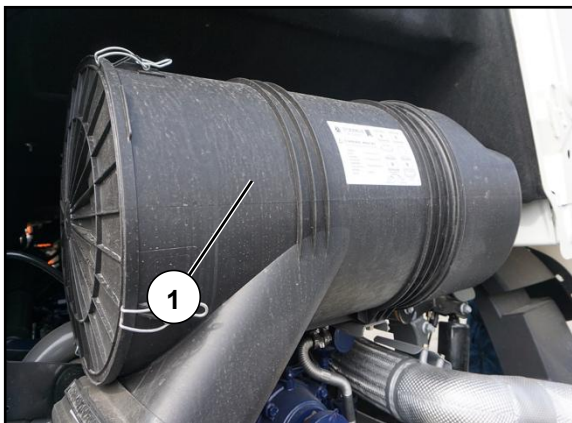

Воздушный фильтр

Воздушный фильтр сухого типа



Предупреждение!

- При замене фильтрующего элемента двигатель должен быть остановлен, запрещена очистка маслом или водой.
- Запрещается чистить предохранительный фильтрующий элемент.
- Не открывайте воздушный фильтр, если в этом нет необходимости, чтобы снизить риск попадания грязи в чистый воздух.
- При замене фильтрующего элемента убедитесь, что он не поврежден и на стороне чистого воздуха нет загрязнения. - Используйте оригинальные запчасти для замены фильтрующего элемента. При использовании некачественного фильтрующего элемента Sinotruk сможет предоставить только платные услуги!

Когда на приборной панели горит индикатор засорения воздушного фильтра, необходимо провести его техническое обслуживание:

- В моделях, не оборудованных воздушным фильтром с масляной ванной, основной элемент воздушного фильтра сухого типа следует заменить на новый.
- Для моделей, оборудованных воздушным фильтром с масляной ванной, сначала необходимо очистить фильтрующий элемент из тонкой проволочной ткани в масляном фильтре, а основной элемент воздушного фильтра сухого типа необходимо менять через каждые три техобслуживания воздушного фильтра с масляной ванной.
- Через каждые 5 снятий основного фильтрующего элемента воздушного фильтра сухого типа ③ предохранительный элемент заменяется на новый②.
- Главный фильтрующий элемент и предохранительный фильтрующий элемент следует заменять, если они используются более 12 месяцев.

Воздушный фильтр

-
- Ослабьте эластичный зажим ⑤ на уплотнительной торцевой крышке воздушного фильтра, снимите торцевую крышку, удалите пыль внутри фильтра и начисто его вытрите.
 - Вытяните основной фильтрующий элемент, с помощью щетки или пылесоса очистите корпус воздушного фильтра от пыли и начисто его вытрите.
 - Каждый раз при извлечении основного фильтрующего элемента должна быть поставлена отметка «✓» об обслуживании на конце предохранительного фильтрующего элемента. После 5 извлечений основного фильтрующего элемента следует заменять один предохранительный фильтрующий элемент. Если вы обнаружите скопление пыли на предохранительном фильтрующем элементе, следует немедленно заменить его на новый (поверните против часовой стрелки, чтобы снять предохранительный фильтрующий элемент).
 - После очистки внимательно проверьте, не повреждена ли фильтровальная бумага и нет ли трещин на герметике. Если обнаружены повреждения, замените фильтрующий элемент на новый.

- После завершения вышеуказанной проверки и подтверждения отсутствия повреждений, вдавите фильтрующий элемент в корпус в правильном положении, закройте крышку уплотняющего конца и нажмите на окружной

эластичный зажим.

- На последнем этапе уделите особое внимание проверке целостности уплотнения воздухозаборника после воздушного фильтра. Тщательно проверьте не расшатан ли хомут шланга и не изношена ли стенка трубы, чтобы нефильтрованный воздух не попал прямо в двигатель.

Очистка пылесборного мешка

Пылесборный мешок следует чистить по мере необходимости. Зимой и в условиях сильной запыленности пылесборный мешок следует чистить каждый день. Пылесборный мешок необходимо своевременно менять, если он упал или поврежден, иначе это приведет к преждевременному износу двигателя и турбокомпрессора.

Воздушный фильтр

Воздушный фильтр с масляной ванной



Предупреждение !

- Моторное масло не заливается в новый автомобиль перед отправкой с завода.
- Перед вводом в эксплуатацию необходимо добавить моторное масло. Можно использовать отработанное моторное масло.
- При добавлении моторного масла глубина масла не должна превышать 30 мм, а объем масла не должен превышать 4 л.
- Если поддон шатается, а масло течет с трудом, необходимо почистить фильтрующий элемент и заменить моторное масло. В особо суровых условиях эксплуатации его следует проверять ежедневно. В нормальных условиях его можно использовать непрерывно от 80 до 150 часов. Фильтрующий элемент может использоваться долгое время и не требует замены.
- Ежедневно по окончании работы проверяйте, не расшатались ли соединительные болты или стяжные крюки между корпусом и поддоном, и затягивайте их при необходимости.

Воздушный фильтр с масляной ванной

Порядок разборки, осмотра и очистки:

- Откройте верхние и нижние фиксаторы корпуса.



- Очистите блок нижнего фильтра.

Очистите поверхность лопастей вентилятора и фильтрующий элемент дизельным топливом, пока на фильтрующем элементе и лопасти вентилятора не останется масляного осадка.



Воздушный фильтр

- Очистите блок верхнего фильтра



Метод очистки такой же, как и у нижнего фильтра.

- Установите блоки фильтра

Сначала установите верхний фильтрующий элемент, затем установите нижний фильтрующий элемент. После этого закрепите их с помощью резиновых прокладок, плоских шайб и барашковых гаек.



-
- Добавьте в масляный поддон масло объемом 4 л или глубиной масляного слоя 30 мм (погружение рулетки для измерения масляного слоя происходит следующим образом).



- Установите нижний корпус
Надежно закрепите промасленный нижний корпус с помощью стяжных крючков.



Электрическая система

Электрическая система

Из соображений безопасности перед ремонтом электрической системы необходимо отключить аккумулятор или главный переключатель аккумуляторной батареи.



Предупреждение!

В закрытом аккумуляторном ящике может образоваться смесь водорода с кислородом. Когда клемма аккумулятора отсоединена, работающее электрическое оборудование или контрольное устройство будет генерировать искры, тем самым воспламеняя газ. Поэтому перед отсоединением клемм аккумулятора используйте сжатый воздух для сушки или очистки аккумуляторного ящика.

- Не запускайте двигатель, если соединения аккумулятора не затянуты.
- Не отсоединяйте аккумулятор при работающем двигателе.
- Только когда аккумулятор подключен и хотя бы частично заряжен, можно начинать буксировку, см. «Буксировка и запуск двигателя буксировкой».
- Не используйте зарядное устройство для запуска автомобиля от внешнего источника.
- Перед зарядкой отсоедините положительные и отрицательные полюса.

Последовательность отключения: сначала минус, а потом плюс.

Последовательность подключения: сначала плюс, а потом минус.

- Если автомобиль не используется в течение длительного времени, заряжайте его каждые четыре недели.

- Убедитесь, что для измерения напряжения используется только правильное измерительное оборудование.
- Избегайте коротких замыканий, входное сопротивление измерительного оборудования должно быть не менее 10 МОм.
- Перед отсоединением и подключением вилки электронного блока управления выключите зажигание.
- Если вилка или розетка имеют видимую коррозию или трещины, их следует заменить.
- Во время мойки автомобиля:
- Берегите розетку, стартер и генератор от попадания влаги (брызг воды). Розетки тягачей и прицепов следует очищать сжатым воздухом с давлением 6-8 бар, нельзя использовать воду или механические предметы.

Во время очистки следует выключить переключатель с ключом и цепь освещения.

- Если автомобиль оборудован генератором переменного тока и трехфазной розеткой переменного тока 400 В (например, рефрижератор), после выключения двигателя и внешнего источника питания для очистки можно использовать сжатый воздух.

Электрическая система

- При выполнении электросварочных работ необходимо соблюдать следующие правила:

-
- Отключите аккумулятор и подключите отключенные кабели с положительным и отрицательным полюсом.
 - Не используйте другие источники питания, за исключением источника постоянного тока. Проверьте правильность полярности электродов.
 - Включите главный механический переключатель аккумуляторной батареи.
 - Разъем электромагнитного переключателя нельзя подключать к аккумулятору. Отсоедините или удалите эти кабели и соедините их вместе.
 - Держите заземляющий провод сварочного оборудования как можно ближе к месту сварки и заземляйте его в месте с хорошей проводимостью.
 - Не прокладывайте кабель сварочного оборудования параллельно кабелю автомобиля.
 - Свариваемые детали должны находиться в хорошем контакте для обеспечения хорошей проводимости, например, следует прижать свариваемые детали вместе с отрицательным зажимом сварочного оборудования.
 - Аккумуляторный отсек грузовиков, самосвалов и бетономешалок зарезервирован для силового разъема верхнего габаритного фонаря, односторонняя мощность не должна превышать 100 Вт.

Предупреждение !

Пользователь не имеет права самостоятельно схему, в противном случае электрическая система последствиям!

добавлять электрооборудование автомобиля или менять электрическую автомобиля может выйти из строя, что может привести к серьезным



Освещение

Освещение

Замена лампочки

Перед заменой лампочки выключите соответствующее электрооборудование.

Не касайтесь стекла лампочки голыми пальцами.

При установке новой лампы убедитесь, что новая деталь соответствует маркировке в нижней части старой лампы.



Передние фары

После замены ламп дальнего и ближнего света необходимо проверить настройки передних фар.



Предупреждение!

Не касайтесь стекла лампочки голыми пальцами!



Освещение

Причины запотевания фар



Когда передняя фара горит, она выделяет много тепла, которое необходимо отводить через вентиляционное отверстие. В то же время влажный воздух снаружи может попасть внутрь лампы через вентиляционное отверстие. Этот процесс обмена горячего и холодного воздуха приводит к образованию влажного налета. Это явление обычно происходит зимой, в сезон дождей или в климатических районах с высокой влажностью.

В таких случаях, если запотевание исчезает автоматически в течение 45 минут после включения фары, это следует рассматривать как нормальное явление.

Мойка и техническое обслуживание автомобиля

Регулярное профессиональное техническое обслуживание играет важную роль в поддержании ценности вашего автомобиля.

Мойка автомобиля



Предупреждение!

Если автомобиль оборудован высоковольтной электросистемой (рабочее напряжение превышает 24 В), перед мойкой автомобиля следует выключить двигатель.

- Мойте автомобиль только в хорошо оборудованном месте для мойки и примите меры, чтобы избежать загрязнения окружающей среды.
- В первые несколько недель новые и недавно окрашенные автомобили можно мыть только чистой водой, пароочистители нельзя использовать в течение первых шести недель.
- Губку, используемую для мытья автомобиля, следует часто мыть.
- При мойке автомобиля не подвергайте его воздействию солнечных лучей.
- Очистите колеса и колпаки колес с помощью щетки и воды.
- При мойке легкосплавных дисков можно использовать чистящий растворитель или специальное моющее средство в зависимости от степени загрязнения.
- Не распыляйте воду на оборудование с рабочей температурой.
- Не допускайте намокания генератора и стартера.

- Если вы используете пароочиститель, следует строго соблюдать эксплуатационные требования производителя и держать форсунку и окрашенную поверхность на расстоянии не менее 30 см.

Предупреждение!

При использовании пароочистителя не распыляйте воду прямо на горячий кулак.



- Зимой автомобили следует мыть чаще.
- Не распыляйте краску или масло на тормозную трубку и не обрабатывайте ее бензином, бензолом, минеральным маслом и т. д. Следует тщательно избегать контакта тормозного шланга со спреем и смазочным материалом.

Уход за окрашенной поверхностью

- Небольшие повреждения краски следует немедленно устранить.
- Своевременно защищайте окрашенную поверхность от коррозии.

Зеркало заднего вида

- Используйте средство для чистки стекол, чтобы очистить грязную поверхность зеркала.

Чистка внутри кабины

- Используйте теплую воду и раствор моющего средства для очистки рулевого колеса, рычага переключения передач, грязного салона и ковриков. Не используйте очищающее средство.
- Для удаления масляных пятен можно использовать спирт (но не бензин).
- При температуре ниже 30 °С стирать шторы следует мягким чистящим средством.
- Для чистки ремня безопасности используйте теплую воду и мыло. Не используйте химические моющие средства.

В морозную погоду обработайте проемы дверей и окон тальком, чтобы предотвратить примерзание окон и дверей и уплотнительной ленты.

Чистка и уход за сиденьями и полками

- Используйте влажную ткань для очистки пластиковых деталей (таких, как ремни, опорные рамы, рычаги). Если они сильно загрязнены, используйте чистящие растворители (например, очищающее средство).
- Используйте влажную ткань для очистки обивки и подушек, также можно использовать сухую пену и мягкую щетку.

Мойка и техническое обслуживание автомобиля

Таблица загрязнения

Вещества, перечисленные в следующей таблице, можно приобрести в магазинах химтоваров или специализированных магазинах. Не выливайте эти вещества на поверхность материалов. Используйте приведенные ниже методы обработки, основанные на опытных испытаниях. Вы можете сначала протестировать каждое вещество в более укромном месте, но мы не несем ответственности за какой-либо ущерб.

Водорастворимые загрязнения

Тип загрязнения	Чистящее средство	Метод обработки
Пятна крови, куриные яйца, экскременты, пятна мочи	Холодная вода, шампунь, пенный растворитель для ковров	Нанесите реагент на мягкую хлопковую ткань, подождите, пока грязь не начнет растворяться. Не трите сильно, иначе можно повредить поверхность. При необходимости протрите снаружи к центру, а затем смойте чистой водой.
Вещества, содержащие жир, рвота, кофе со сливками, горячий шоколад, помада, майонез, молоко, мороженое	Теплая вода, шампунь, жидкая пена для ковров, бензол, пятновыводитель.	как указано выше
Обычный алкоголь, пиво, пенные напитки, фруктовые соки, лимонад, фрукты, белое вино, сахарный раствор.	Теплая вода, шампунь, растворители, такие как бензол, метилированные растворители и пятновыводители, можно использовать только после высыхания грязи.	как указано выше

Мойка и техническое обслуживание автомобиля

Нерастворимая грязь

Тип загрязнения	Чистящее средство	Метод обработки
Сливочное масло, полировальный воск, пигментная (яркая) смазка, лак, смола, уголь, лак для ногтей, масло, краска, сажа, деготь	Чистящее средство, пятновыводитель, шампунь	А) Нанесите реагент на мягкую хлопковую ткань. Подождите, пока грязь не начнет растворяться. Не трите сильно, иначе можно повредить поверхность. При необходимости протрите снаружи к центру, а затем смойте чистой водой.
Парафин, стеариновая свеча	Бензол, соскребите как можно больше	как указано выше
Жевательная резинка	Замораживающий спрей	Распылите спрей, ударьте твердым предметом (молотком), чтобы разбить на части
Ржавчина	Растворите 15% фтористый натрий в воде, используйте одну ложку на 100 мл воды.	Следуйте инструкции А)

Глава 5 Техническое обслуживание автомобиля

Двигатель

Техническое обслуживание дизельных двигателей MC11/MC13

Уход за системой смазки

Специальное послепродажное моторное масло для двигателей серии MC Гост-5:
Специальное масло сверхдлительного действия 10W-40 для двигателей Sinotruk
MC.

Специальное масло сверхдлительного действия 5W-30 для двигателей Sinotruk



При первом гарантийном обслуживании всего автомобиля замена масла не требуется.

Внимание!

Правила GB 17691 четко устанавливают, что в течение гарантийного периода пользователь должен сохранять сертификат использования масла и реагентов, которые соответствуют требованиям национального стандарта (такие, как документы о регулярной заправке в течение одного года и сертификаты на реагенты из официального розничного магазина). Чтобы обеспечить свои законные права, обязательно соблюдайте эти правила и сохраняйте соответствующие

сертификаты.

Спецификация масла и период замены

Агрегат		Название масла	Класс качества и класс вязкости	Количество масла ¹⁾	Пробег или время для первой замены	Пробег или временной интервал для замены	Замечания
Двигатель	MC13	ГОСТ-5	<p>Обычное масло: MC- I 10W-40 Q/ZZ 21037 (Специальное масло сверхдлительного действия 10W-40 для двигателей Sinotruk MC)</p> <p>Масло для зимнего периода и холодных регионов: MC-I 5W-30 Q/ZZ21037 (Специальное масло сверхдлительного действия 5W-30 для двигателей Sinotruk MC)</p>	<p>1.Масляный щуп с зеленой ручкой 42 л (первая заправка) 40 л (заправочный объем без замены фильтрующего элемента)</p> <p>2.Масляный щуп с красной ручкой 36 л (первая заправка) 34 л (заправочный объем без замены фильтрующего элемента)</p>	<p>Транспортное средство дальнего следования²⁾: 100000 км или 12 месяцев в условиях легкой нагрузки; 80000 км или 12 месяцев в условиях средней нагрузки; 40000 км или 12 месяцев в условиях большой нагрузки; в зависимости от того, что наступит раньше</p>	<p>Транспортное средство дальнего следования²⁾: 100000 км или 12 месяцев в условиях легкой нагрузки; 80000 км или 12 месяцев в условиях средней нагрузки; 40000 км или 12 месяцев в условиях большой нагрузки; в зависимости от того, что наступит раньше</p>	<p>1. Любое другое моторное масло (в том числе WD615, D12) нельзя использовать для двигателя MC, иначе это приведет к серьезным повреждениям двигателя в короткие сроки. После этого Sinotruk сможет предоставлять только платное обслуживание.</p> <p>2. Если повреждение двигателя вызвано использованием нестандартного топлива, кроме стандартного коммерческого топлива, продаваемого PetroChina и Sinopec, то Sinotruk сможет предоставлять только платное обслуживание.</p> <p>3. При замене масла необходимо заменить фильтрующий элемент масляного фильтра.</p>
					<p>Коммунальная техника, городская строительная техника, самосвалы: 40000 км (30000 км при плохих условиях³⁾) или 12 месяцев, в зависимости от того, что наступит раньше</p>	<p>Коммунальная техника, городская строительная техника, самосвалы: 40000 км (30000 км при плохих условиях³⁾) или 12 месяцев, в зависимости от того, что наступит раньше</p>	
					<p>Бетономешалки, карьерные самосвалы: 1000 ч (рабочее время) или 12 месяцев, в зависимости от того, что наступит раньше</p>	<p>Бетономешалки, карьерные самосвалы: 1000 ч (рабочее время) или 12 месяцев, в зависимости от того, что наступит раньше</p>	

Примечание: 1) Количество масла в таблице является справочным, фактическое количество должно исходить из реальной потребности; Для транспортных средств дальнего следования, если средний расход топлива составляет меньше 32 л/100 км, цикл замены масла выполняется в соответствии с условиями легкой нагрузки; если средний расход топлива составляет 32-50 л/100 км, цикл замены масла выполняется в соответствии с условиями средней нагрузки; если средний расход топлива превышает 50 л/100 км, цикл замены масла должен выполняться в соответствии с условиями большой нагрузки. 3) Под плохими условиями работы подразумеваются сильные перегрузки, плохие дорожные условия и сильная запыленность во время эксплуатации автомобиля.

Двигатель

Узел		Название масла	Класс качества и класс вязкости	Количество масла ¹⁾	Пробег или время для первой замены	Пробег или временной интервал для замены	Замечания
Двигатель	MC11	ГОСТ-5	<p>Обычное масло: MC-110W-40 Q/ZZ 21037 (Специальное масло сверхдлительного действия 10W-40 для двигателей Sinotruk MC)</p> <p>Масло для зимнего периода и холодных регионов: MC-115W-30 Q/ZZ21037 (Специальное масло сверхдлительного действия 5W-30 для двигателей Sinotruk MC)</p>	<p>1.Масляный шуп с зеленой ручкой 42 л (первая заправка) 40 л (заправочный объем без замены фильтрующего элемента)</p> <p>2.Масляный шуп с красной ручкой 36 л (первая заправка) 34 л (заправочный объем без замены фильтрующего элемента)</p>	<p>Транспортное средство дальнего следования²⁾: 100000 км или 12 месяцев в условиях легкой нагрузки; 80000 км или 12 месяцев в условиях средней нагрузки; 40000 км или 12 месяцев в условиях большой нагрузки; в зависимости от того, что наступит раньше</p>	<p>Транспортное средство дальнего следования²⁾: 100000 км или 12 месяцев в условиях легкой нагрузки; 80000 км или 12 месяцев в условиях средней нагрузки; 40000 км или 12 месяцев в условиях большой нагрузки; в зависимости от того, что наступит раньше</p>	<p>1. Любое другое моторное масло (в том числе WD615, D12) нельзя использовать для двигателя MC, иначе это приведет к серьезным повреждениям двигателя в короткие сроки. После этого Sinotruk сможет предоставлять только платное обслуживание.</p> <p>2. Если повреждение двигателя вызвано использованием нестандартного топлива, кроме стандартного коммерческого топлива, продаваемого PetroChina и Sinoprec, то Sinotruk сможет предоставлять только платное обслуживание.</p> <p>3. При замене масла необходимо заменить фильтрующий элемент масляного фильтра.</p>
					<p>Коммунальная техника, городская строительная техника, самосвалы: 40000 км (30000 км при плохих условиях³⁾) или 12 месяцев, в зависимости от того, что наступит раньше</p>	<p>Коммунальная техника, городская строительная техника, самосвалы: 40000 км (30000 км при плохих условиях³⁾) или 12 месяцев, в зависимости от того, что наступит раньше</p>	
					<p>Бетономешалки, двигатели, используемые для подъема, карьерные самосвалы: 1000 ч (рабочее время) или 12 месяцев, в зависимости от того, что наступит раньше</p>	<p>Бетономешалки, двигатели, используемые для подъема, карьерные самосвалы: 1000 ч (рабочее время) или 12 месяцев, в зависимости от того, что наступит раньше</p>	

Примечание: 1) Количество масла в таблице является справочным, фактическое количество должно исходить из реальной потребности; Для транспортных средств дальнего следования, если средний расход топлива составляет меньше 32 л/100 км, цикл замены масла выполняется в соответствии с условиями легкой нагрузки; если средний расход топлива составляет 32-50 л/100 км, цикл замены масла выполняется в соответствии с условиями средней нагрузки; если средний расход топлива превышает 50 л/100 км, цикл замены масла должен выполняться в соответствии с условиями большой нагрузки.3) Под плохими условиями работы подразумеваются сильные перегрузки, плохие дорожные условия и сильная запыленность во время эксплуатации автомобиля.

Замена моторного масла

Дизельный двигатель находится в горизонтальном положении, замену моторного масла можно проводить только тогда, когда пройдет не менее 10 минут после выключения двигателя.

- Поместите подходящую емкость для масла под дизельный двигатель.
- Открутите и снимите сливную пробку ② на масляном поддоне ① и слейте отработанное масло.
- После установки нового композитного уплотнения ③ закрутите сливную пробку ② с моментом затяжки 80 Нм.

Установка нового элемента масляного фильтра

-
- Ослабьте крышку масляного фильтра ① и оставьте ее на две минуты.

-
- Вытяните крышку масляного фильтра ①, уплотнительное кольцо ② и элемент масляного фильтра ③ из корпуса масляного фильтра ④.
 - Снимите старое уплотнительное кольцо ②.
 - Нанесите немного масла на новое уплотнительное кольцо ② и разместите его в уплотнительную канавку крышки масляного фильтра ①.
 - Предварительно установите новый фильтрующий элемент ③  крышку масляного фильтра ①.
 - Вставьте в корпус масляного фильтра ④ и затяните крышку масляного фильтра с моментом затяжки 40+10 Нм (если крутящий момент будет слишком большим, крышка фильтра может сломаться).

Примечание: Фильтрующий элемент масляного фильтра следует заменять каждый раз при замене масла.

Двигатель



Предупреждение!

Следует использовать специальное моторное масло и фильтрующие элементы масляных фильтров для двигателей МС, иначе это может привести к преждевременному износу двигателя. После этого Sinotruk сможет предоставлять только платное обслуживание!

Заправка моторного масла

См. «Осмотр и техническое обслуживание перед запуском двигателя».

Проверка уровня масла

См. «Осмотр и техническое обслуживание перед запуском двигателя».

Внимание!

- Не допускается смешивание масел разных сортов.
- Масла одного сорта разных производителей совместимы друг с другом, что позволяет использовать их в смешанном виде.



Спецификация дизельного топлива

Дизельное топливо должно соответствовать требованиям GB 19147. Дизельное топливо разделяется по таким сортам: +5, 0, -10, -20, -35 и -50. Соответствующий сорт дизельного топлива следует выбирать в соответствии с температурой рабочей среды (как правило, выбранный сорт дизельного топлива должен быть ниже рабочей температуры на 5-10 градусов °C).

Замена элемента топливного фильтра

- Отвинтите крышку топливного фильтра ①, дайте ей постоять две минуты, открутите сливной клапан ⑤ и опорожните топливный фильтр.
- Снова затяните сливной клапан ⑤ до 3 Нм.
- Снимите крышку фильтра ① и элемент топливного фильтра ③.
- Достаньте элемент топливного фильтра ③ из крышки топливного фильтра ①.
- Снимите уплотнительное кольцо ②.
- Смажьте новое уплотнительное кольцо ② небольшим количеством дизельного масла и установите его на крышку топливного фильтра ①, затем вставьте новый фильтрующий элемент ③ в верхнюю крышку ① в качестве предварительной сборки и, в самом конце, вкрутите его в корпус фильтра с моментом затяжки 25+5 Нм.

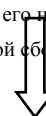
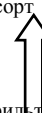

Техническое обслуживание системы охлаждения

Спецификация охлаждающей жидкости и интервал замены

Охлаждающая жидкость для дизельных двигателей серии MC11/MC13: Sinotruk MC -35 °C (рабочая жидкость BASF G48-24 -35 °C).

При первом гарантийном обслуживании всего автомобиля замена охлаждающей жидкости не требуется. Рекомендуемый интервал замены приведен в следующей таблице:

Агрегат	Название	Класс охлаждающей жидкости	Количество охлаждающей жидкости ¹⁾	Пробег или временной интервал для замены	Замечания
MC11/MC 13	Охлаждающая жидкость	Рабочая жидкость -35 °C - тип I Q/ZZ21007 (Специальная охлаждающая жидкость для двигателей Sinotruk MC/MT -35 °C)	42-48 л	Пробег всего автомобиля 200000 км или 4 года, в зависимости от того, что наступит раньше.	Любая другая охлаждающая жидкость двигателя (включая WD615, D12, T10, T12) не может использоваться в системе охлаждения двигателей MC/MT, иначе она вызовет коррозию и повреждение системы охлаждения двигателя в короткие сроки. После этого Sinotruk сможет предоставлять только платное обслуживание.

жидкости должно исходить из реальной потребности.

Если охлаждающая жидкость станет мутной или коричневой, ее следует немедленно заменить.

Удаление охлаждающей жидкости.

- Поместите подходящую сборную емкость под масляный блок ①.
- Открутите сливную пробку ② и композитное уплотнительное кольцо ③ и слейте охлаждающую жидкость.
- Установите композитное уплотнительное кольцо ③ и затяните сливную пробку ② с моментом затяжки 80+10 Нм.
- Правильно утилизируйте слитую охлаждающую жидкость.

Двигатель



Предупреждение !

- Следует использовать специальную охлаждающую жидкость для двигателей Sinotruk MC, иначе это приведет к повреждению двигателя. После этого Sinotruk сможет предоставлять только платное обслуживание!

- Запрещается использовать воду вместо охлаждающей жидкости.

-Необходимо устранять газы в охлаждающей жидкости, иначе это может повредить насос.

Проверка и замена поликлинового ремня (применимого для других моделей)

Проверка состояния поликлинового ремня и автоматического натяжного колеса

Проверьте выравнивание всей системы зубчатых колес: если есть отклонения, проведите своевременную регулировку и найдите причину проблемы.

Проверьте поликлиновый ремень на наличие трещин, масляных пятен, спекания, перегрева, износа, аномального шума и т. д.; если поликлиновой ремень поврежден или изношен, своевременно замените его.

Проверьте производительность натяжного колеса.

Проверьте маневренность вращения коромысла натяжного колеса, и его способность автоматически восстанавливаться.

Проверьте маневренность вращения подшипника ременного шкива натяжного колеса.

Проверьте состояние других конструктивных частей натяжного колеса.

Если есть какие-либо отклонения от нормы, необходимо заменить натяжное колесо.

Проверка натяжения ремня

Натяжное колесо поликлинового ремня находится под действием натяжения пружины и не требует обслуживания. Если ремень не может быть натянут, дополнительно проверьте, не связано ли это с неисправностью натяжного колеса или чрезмерным растяжением ремня, и вовремя замените его.

Двигатель

Замена поликлинового ремня (применимый для других моделей).

С помощью гаечного ключа поверните болт натяжного колеса ② против часовой стрелки до упора и зафиксируйте его.

Снимите старый ремень, замените его новым ① и проверьте положение установки ремня.

Автоматическое натяжное колесо ② медленно вернется, пока не коснется нового ремня.

Еще раз проверьте контактную поверхность ремня.

Интервал замены поликлинового ремня и натяжного колеса

Поликлиновой ремень: пробег всего автомобиля 2 года или 200000 км, в зависимости от того, что наступит раньше;

Поликлиновой ремень (компрессор кондиционера): 1 год или 80000 км, в зависимости от того, что наступит раньше.

Система очистки отработанных газов (SCR) с пневмоприводом национального стандарта выбросов V (применима для других моделей)

Система очистки отработанных газов SCR с пневмоприводом Sinotruk представляет собой набор систем очистки отработанных газов, полностью независимо разработанных компанией Sinotruk. В системе очистки отработанных газов используется устройство селективного каталитического восстановления (SCR). Система имеет хорошую надежность, соответствует национальным стандартам выбросов V/Евро-5 и имеет функцию диагностики OBD2.

Система SCR состоит из агрегата звукопоглотителя SCR, блока дозированного впрыска, форсунки мочевины, блока управления отработанными газами (DCU) и соответствующих трубопроводов, и кабелей.

Регулярно проверяйте и пополняйте водный раствор мочевины

Водный раствор мочевины (в соответствии с GB 29518 для дизельных двигателей, восстанавливающий агент оксида азота, водный раствор мочевины AUS32) следует приобретать у авторизованных розничных продавцов или у профессиональных производителей. При наполнении рекомендуется использовать профессиональное оборудование для наполнения водного раствора мочевины, чтобы предотвратить его разбрызгивание.

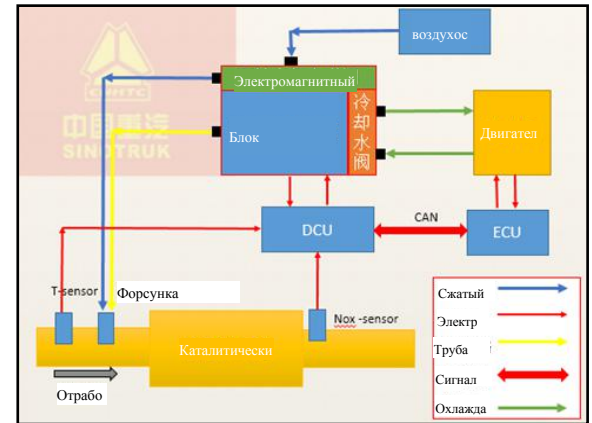



Предупреждение!

Водный раствор мочевины разъедает кожу. Если во время наполнения раствор случайно попал на кожу или в глаза, как можно скорее промойте их водой; если боль не исчезнет, обратитесь за медицинской помощью. При случайном проглатывании немедленно обратитесь к врачу.



Предупреждение!

Запрещается использовать индивидуально сконфигурированные или не соответствующие стандартам растворы мочевины и другие альтернативные жидкости, в противном случае это может повлиять на нормальную работу системы и сократить срок ее службы. После этого Sinotruk сможет предоставлять только платное обслуживание!



Техническое обслуживание системы

Фильтрующий элемент мочевины необходимо заменять каждые 2 года или 60000 километров (в зависимости от того, что наступит раньше) на специализированной станции обслуживания. При плохих условиях окружающей среды, когда водный раствор мочевины загрязнен очень сильно, интервал замены следует сократить в соответствии с реальной ситуацией.

Измерение уровня мочевины

Бак для мочевины — это устройство для хранения мочевины. В верхней части имеется выпускной клапан для балансировки давления газа внутри и снаружи бака. На дне бака имеется резьбовое отверстие для слива остаточной жидкости, а внутри установлены датчик уровня мочевины и датчик температуры. Внешний вид бака показан на рисунке. Общий объем бака для мочевины составляет 45 л, а эффективный объем - 40 л. Допускается заливка только мочевины. Запрещено добавлять дизельное топливо и воду. Когда уровень мочевины составляет меньше 10%, загорится индикатор на панели приборов, предлагая пользователю вовремя добавить раствор мочевины.

Следует проверить и очистить вентиляционную трубу бака мочевины во время первого гарантийного обслуживания, а затем очищать вентиляционную трубу бака мочевины каждые 5000 км.

Бак для мочевины необходимо регулярно проверять и добавлять водный раствор мочевины. Водный раствор мочевины в баке для мочевины должен быть чистым, чтобы песок, пыль, грязь и другие примеси в него не попадали. В противном случае это приведет к повреждению насоса мочевины, что не подпадает под действие гарантии качества.

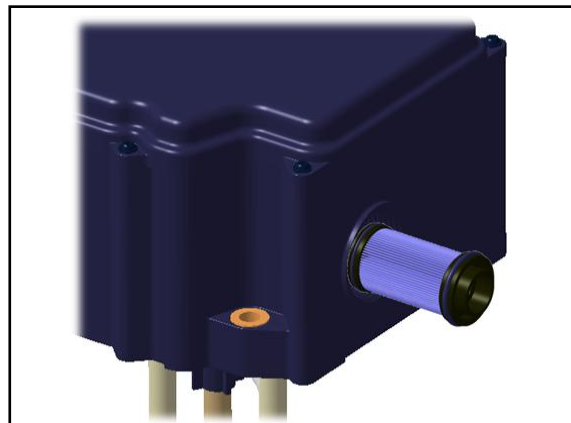
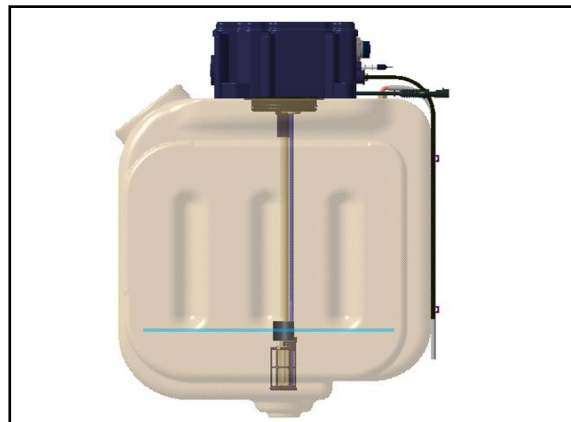

Двигатель

При обслуживании автомобиля обращайтесь внимание на следующие моменты:

- Чистота поверхности системы, особенно водонепроницаемость и пыленепроницаемость разъемов жгута. Если внешняя поверхность или защитная крышка покрыты шламом, таким как гравий, грязь и т. д., его следует вовремя удалить;
- Целостность и фиксация трубопровода и жгутов, не должно ли быть люфта или перегибов;
- Необходимость замены фильтрующего элемента блока насоса мочевины;
- Наличие кристаллов на форсунке мочевины и выхлопной трубе (разберите форсунку или используйте бороскоп на СТО).



Предупреждение !

- Водный раствор мочевины разъедает кожу. Если во время наполнения раствор случайно попал на кожу или в глаза, как можно скорее промойте их водой; если боль не исчезнет, обратитесь за медицинской помощью. При случайном проглатывании немедленно обратитесь к врачу.
- Когда заканчивается водный раствор мочевины, а двигатель продолжает работу, это приводит к превышению нормы выбросов, и загорается индикатор неисправности (MIL). Выходной крутящий момент будет ограничен при повторном запуске двигателя.
- Категорически запрещается самостоятельно разбирать и ремонтировать систему, а техническое обслуживание следует проводить на СТО Sinotruk!

Повседневный уход (применимо для других моделей)

- Следите за уровнем охлаждающей жидкости в расширительном бачке и доливайте при необходимости.
- Проверьте уровень масла и при необходимости добавляйте.
- Проверяйте уровень топлива и вовремя заправляйтесь.
- Проверьте уровень раствора мочевины, уровень мочевины должен быть в пределах от 30% до 80% от общего объема бака для мочевины.

Обслуживание двигателя

- Первый осмотр

При первом осмотре, проводимом при пробеге от 2000 до 5000 км, замена масла не требуется.

- Регулярное обслуживание

Выполняйте ежегодное (через 12 месяцев) техническое обслуживание, регулярное техническое обслуживание выполняется независимо от замены масла в дизельном двигателе.

- Обслуживание в зимний период

Для поддержания работы дизельного двигателя и безопасного вождения необходимо своевременно проводить обслуживание в зимний период, когда температура начинает опускаться.

- Своевременно заменяйте маловязкое масло;
- Выбирайте подходящую марку топлива в зависимости от температуры окружающей среды;
- Слейте воду из топливного модуля;
- Проверяйте и доливайте охлаждающую жидкость в систему охлаждения;
- Проверьте электроприборы;
- Слейте дизельное топливо низкого класса из модуля HSI.

Двигатель

Перечень работ по техническому обслуживанию

Работы	Интервал	Замечания
Система охлаждения		
Проверка уровня жидкости	Ежедневный осмотр	
Проверка производительности и герметичности	Первый осмотр, регулярное обслуживание	
Перетяжка шлангового хомута системы охлаждения и наддува.	Первый осмотр	
Проверка ребер интеркулера и радиатора на предмет	Регулярное обслуживание	
Замена охлаждающей жидкости, проверка предохранительного	200000 км или 4 года	
Проверка марки охлаждающей жидкости	Обслуживание в зимний период, регулярное обслуживание	
Состояние ремня и автоматического натяжителя	Ежедневный осмотр, регулярное обслуживание	
Проверка водной и пневматической линии системы EGR	Регулярное обслуживание	
Топливная система		
Проверка уровня топлива	Ежедневный осмотр	
Проверка состояния и герметичности топливной системы.	Первый осмотр, регулярное обслуживание	
Топливный модуль; замена элемента фильтра тонкой очистки топлива	МС11/МС13: в соответствии с напоминанием датчика давления топлива, совместно с заменой моторного масла,	
Замена элемента топливного фильтра грубой очистки	Синхронная замена с фильтрующим элементом тонкой очистки	
Система впуска и выпуска		
Проверка элемента воздушного фильтра на предмет загрязнения	При замене масла	
Замена фильтрующего элемента	См. «Воздушный фильтр».	Рекомендуется своевременно
Проверка состояния, работы и герметичности выхлопной системы.	Первый осмотр, при замене масла в дизельном двигателе	

Работы	Интервал	Замечания
Крышка цилиндра		
Проверка клапанного зазора и регулировка при необходимости	МС11/МС13:12000км МС05/МС07:6000км	Чтобы сократить количество посещений СТО, проверка зазора клапанов может выполняться одновременно с заменой масла/регулярным обслуживанием.
Система смазки		
Проверка уровня масла	Ежедневный осмотр	
Замена моторного масла и фильтрующего элемента	Подробную информацию см. в Требованиях к замене	
Электрическая система		
Проверка состояния стартера и генератора	Первый осмотр, регулярное обслуживание	

Двигатель

Обслуживание системы смазки

Спецификация масла MC07 и интервал замены (при первом гарантийном обслуживании замена не требуется)

Агрегат			Название масла	Класс качества и класс	Количество масла ¹⁾	Пробег или время для первой замены	Пробег или временной интервал для замены	Замечания
Двигатель	MC07 ²⁾	Назначение: Дизельное масло сверхдлительного действия 10W-40 для двигателей (Sinotruk MC)	Обычное масло: MC- I 10W-40 Q/ZZ 21037 (Специальное масло сверхдлительного действия 10W-40 для двигателей Sinotruk MC) Масло для зимнего периода и	27, 5 л (первая заправка) 26 л (заправочный объем без замены фильтрующего элемента)	Тягачи, грузовые транспортные средства, коммунальная техника, городская строительная техника, самосвалы: 30000 км или 12 месяцев, в зависимости от того, что наступит раньше.	Тягачи, грузовые транспортные средства, коммунальная техника, городская строительная техника, самосвалы: 30000 км или 12 месяцев, в зависимости от того, что наступит раньше.	1. Любое другое моторное масло (в том числе WD615, D12) нельзя использовать для двигателя MC, иначе это приведет к серьезным повреждениям двигателя в короткие сроки. После этого Sinotruk сможет предоставлять только платное обслуживание. 2. Если повреждение двигателя вызвано использованием нестандартного топлива, кроме стандартного коммерческого топлива,	
					Автобусы дальнего следования: 35000 км или 12 месяцев, в зависимости от того, что наступит раньше;	Автобусы дальнего следования: 35000 километров или 12 месяцев, в зависимости от того, что наступит раньше;		
					Автобусы: 25000 км или 12 месяцев, в зависимости от того, что наступит раньше;	Автобусы: 25000 км или 12 месяцев, в зависимости от того, что наступит раньше;		

					Бетономешалки, экскаваторы, двигатели, используемые для подъема, карьерные самосвалы: 800 часов (рабочее время) или 12 месяцев, в зависимости от того, что наступит раньше	Бетономешалки, экскаваторы, двигатели, используемые для подъема, карьерные самосвалы: 800 часов (рабочее время) или 12 месяцев, в зависимости от того, что наступит раньше	
--	--	--	--	--	--	--	--

Примечание: 1) Количество масла в таблице является справочным, фактическое количество должно исходить из реальной потребности;
2) В двигателе используется зеленый указатель уровня масла.

Двигатель

Спецификация масла MC05 и интервал замены (при первом гарантийном обслуживании замена не требуется)

Агрегат	Название масла	Класс качества и класс вязкости	Количество масла ¹⁾	Пробег или время для первой замены	Пробег или временной интервал для замены	Замечания
MC05	Дизельное масло Моторное масло	MC- I 10W-40 Q/ZZ21037 (Масло для дизельных двигателей Mobil Delvac XHP Super 10W-40/масло для дизельных двигателей Hercules Castrol Enduron	16,5 л (первая заправка)	Грузовые транспортные средства (кроме тягачей) 30000 км или 9 месяцев, в зависимости от того, что наступит раньше	Грузовые транспортные средства (кроме тягачей) 30000 км или 9 месяцев, в зависимости от того, что наступит раньше	1. Любое другое моторное масло (в том числе WD615, D12) нельзя использовать для двигателя MC05, иначе это приведет к серьезным повреждениям двигателя в короткие сроки. После этого Sinotruk может предоставлять только платное обслуживание. 2. Если обычное коммерческое топливо PetroChina и Sinoprec не соответствует стандарту, пробег для замены топлива должен быть соответственно сокращен
			15 л (заправочный объем без замены фильтрующего элемента)	Коммунальная техника, городская строительная техника, транспортные самосвалы, смесительные машины: 20000 километров или 9 месяцев, в зависимости от того, что наступит раньше.	Коммунальная техника, городская строительная техника, транспортные самосвалы, смесительные машины: 20000 километров или 9 месяцев, в зависимости от того, что наступит раньше.	

		10W-40)				
--	--	---------	--	--	--	--

Двигатель

Техническое обслуживание системы охлаждения

Спецификация охлаждающей жидкости и интервал замены

Охлаждающая жидкость для дизельных двигателей серии MC07/MC05: Sinotruk MC -35 ° C (рабочая жидкость BASF G48-24 -35 °C).

При первом гарантийном обслуживании всего автомобиля замена охлаждающей жидкости не требуется. Рекомендуемый интервал замены приведен в следующей таблице:

Агрегат	Название	Класс охлаждающей жидкости	Количество охлаждающей жидкости ¹⁾	Пробег или временной интервал для замены	Замечания

<p>MC07/MC 05</p>	<p>Охлаждающая жидкость</p>	<p>Рабочая жидкость -35°C - тип I Q/ZZ21007 (Специальная охлаждающая жидкость для двигателей Sinotruk MC/MT -35°C)</p>	<p>25-30 л</p>	<p>Пробег всего автомобиля 200000 км или 4 года, в зависимости от того, что наступит раньше.</p>	<p>Любая другая охлаждающая жидкость двигателя (включая WD615, D12, T10, T12) не может использоваться в системе охлаждения двигателей MC/MT, иначе она вызовет коррозию и повреждение системы охлаждения двигателя в короткие сроки. После этого Sinotruk сможет предоставлять только платное обслуживание.</p>
-----------------------	-----------------------------	--	----------------	--	---

Двигатель

Дизельный двигатель находится в горизонтальном положении, замену моторного масла можно проводить только тогда, когда пройдет не менее 10 минут после выключения двигателя.

- Поместите подходящую емкость для масла под дизельный двигатель.
- Открутите и снимите сливную пробку ② на масляном поддоне ① и слейте отработанное масло.
- После установки нового композитного уплотнения ③ закрутите сливную пробку ② с моментом затяжки 75 Нм.

Замена элемента масляного фильтра

МС07 исп

-
- Снимите крышку масляного фильтра ⑤ с помощью торцевого ключа ④.
 - Вытащите фильтрующий элемент⑥ из корпуса масляного фильтра ⑦.
 - Вставьте новый фильтрующий элемент ③ в корпус фильтра ⑦.
 - Вкрутите крышку масляного фильтра ⑤ с помощью торцевого ключа ④ с моментом затяжки 25 Нм.

Каждый раз при замене масла в дизельном двигателе следует устанавливать новый фильтрующий элемент масляного фильтра.

Двигатель

При замене фильтрующего элемента масляного фильтра необходимо заменить уплотнительное кольцо

Масляный модуль Hengst

Снимите O-образное уплотнительное кольцо ④ с крышки масляного фильтра ③, вставьте новое O-образное уплотнительное кольцо ④ в крышку масляного фильтра ③ и нанесите на него немного чистого моторного масла при установке.

Предупреждение !

-Следует использовать специальное моторное масло и это может привести к преждевременному износу двигателя

-Не допускается смешивание масел разных сортов.

Заправка моторного масла

См. «Осмотр и техническое обслуживание перед запуском

Проверка уровня масла

См. «Осмотр и техническое обслуживание перед запуском



фильтрующие элементы масляных фильтров для двигателей МС, иначе
После этого Sinotruk сможет предоставлять только платное обслуживание!

двигателя».

двигателя».

Обслуживание топливной системы

Спецификация топлива

Топливо должно соответствовать требованиям GB 19147. Соответствующую марку топлива следует выбирать в соответствии с температурой окружающей среды.

Замена элемента топливного фильтра

- Отвинтите крышку топливного фильтра ①, дайте ей постоять две минуты, открутите сливной клапан ⑤ и опорожните топливный фильтр.
- Снова затяните сливной клапан ⑤ до 3 Нм.
- Снимите крышку фильтра ① и элемент топливного фильтра ③.
- Достаньте элемент топливного фильтра ③ из крышки топливного фильтра ①.
- Снимите уплотнительное кольцо ②.
- Смажьте новое уплотнительное кольцо ② небольшим количеством дизельного масла и установите его на крышку топливного фильтра ①, затем вставьте новый фильтрующий элемент ③ в верхнюю крышку ① в качестве предварительной сборки и, в самом конце, вкрутите его в корпус фильтра с моментом затяжки 25⁺⁵Нм.

Обслуживание двигателей Вэйчай WP7

Моторное топливо

Используемое топливо должно соответствовать стандарту GB 19147 и выбираться согласно требованиям этого стандарта в соответствии с местной температурой рабочей среды, а именно:

- Дизельное топливо для автомобилей № 5: используется в зонах, где самая низкая температура выше 8 °С с уровнем риска 10%;
- Дизельное топливо для автомобилей № 0: используется в зонах, где самая низкая температура выше 4 °С с уровнем риска 10%;
- Дизельное топливо для автомобилей № -10: используется в зонах, где самая низкая температура выше -5 °С с уровнем риска 10%;
- Дизельное топливо для автомобилей № -20: используется в зонах, где самая низкая температура выше -14 °С с уровнем риска 10%;
- Дизельное топливо для автомобилей № -35: используется в зонах, где самая низкая температура выше -29 °С с уровнем риска 10%;
- Дизельное топливо для автомобилей № -50: используется в зонах, где самая низкая температура выше -44 °С с уровнем риска 10%.

Моторное смазочное масло

Модель двигателя	Категория продукта	Стандарт упаковки	Объем пополнения масла
WP7	CI-4	4 л, 18 л, 170 кг	20-24 л

Справочная таблица температуры и вязкости моторного смазочного масла

Класс	Диапазон рабочих температур, °C	使用Класс вязкости	Диапазон рабочих температур, °C	使用温度范围, °C
	0W	-35~-15	10W-50	-25~50
	0W-20	-35~-20	15W-30	-20~30
	0W-30	-35~-30	15W-40	-20~40
	0W-40	-35~-40	15W-50	-20~50
	5W	-30~-10	20W-30	-15~30
	5W-20	-30~-20	20W-40	-15~40
	5W-30	-30~-30	20W-50	-15~50
	5W-40	-30~-40	20	-10~20
	5W-50	-30~-50	30	-5~30
	10W-30	-25~-30	40	5~40
	10W-40	-25~-40	50	15~50

Примечание: Для класса вязкости масла в таблице, чем меньше число перед W, тем лучше низкотемпературные характеристики масла, чем больше число после W, тем выше вязкость масла, подробную информацию о требованиях к вязкостно-температурным характеристикам моторных смазок см. в GB11122.

的数字越大, 表明油品



Внимание!

- Перед запуском двигателя проверьте уровень масла в масляном поддоне.
- Не проверяйте уровень масла при работающем двигателе.
- Запрещается одновременно использование специального моторного масла Weichai Power с моторным маслом других производителей.

Охлаждающая жидкость двигателя

Температура замерзания специальной охлаждающей жидкости Weichai Power имеет такие стандарты, как -25 °С, -35 °С, -40 °С и т. д. Выбирайте специальную охлаждающую жидкость Weichai с разными точками замерзания в зависимости от местной температуры окружающей среды. Принцип выбора заключается в том, что точка замерзания должна быть примерно на 10 °С ниже местной температуры.

**Внимание!**

- Регулярно проверяйте охлаждающую жидкость и своевременно заменяйте ее в зависимости от ситуации, чтобы предотвратить коррозию.
- Запрещается использовать некачественную охлаждающую жидкость и воду в качестве охлаждающей жидкости двигателя.

Раствор мочевины

Качество и рабочие характеристики раствора мочевины должны соответствовать требованиям, указанным в стандарте ISO 22241. Не отвечающий требованиям раствор мочевины может заблокировать насос и форсунку мочевины, а металлические примеси в нем могут легко вызвать необратимое отравление катализатора SCR и вызвать снижение эффективности каталитического нейтрализатора SCR; аналогично раствор мочевины следует добавлять через стандартные каналы или в указанные блоки. При обычном использовании категорически запрещено использовать какую-либо жидкость вместо раствора мочевины.



зины.

Внимание!

- Раствор мочевины следует хранить в закрытой таре, в прохладном, сухом месте, вдали от сильных окислителей. При заправке рекомендуется использовать специальное оборудование.**
- Раствор мочевины разъедает кожу. Если во время наполнения раствор случайно попал на кожу или в глаза, как можно скорее промойте их водой; если боль не исчезнет, обратитесь за медицинской помощью. При случайном проглатывании немедленно обратитесь к врачу.**

Ежедневный осмотр

- Проверьте уровень охлаждающей жидкости, уровень моторного масла, уровень топлива и достаточно ли смазки в том месте, куда ее нужно заливать.
- Проверьте, нет ли утечки масла, воды и газа.
- Проверьте правильность подключения и крепления внешних деталей и аксессуаров.
- Проверьте, хорошо ли затянуты вентилятор и ремень.
- Проверьте, в норме ли температура выхлопных газов, цвет, звук и вибрации двигателя и стабильна ли скорость вращения.
- Проверьте, не засорены ли впускной и возвратный маслопроводы турбонагнетателя и нет ли утечки неорганического масла.
- Проверьте выхлопную трубу, чтобы убедиться, что нет утечки, и впускную трубу, чтобы убедиться, что в ней нет пробок.

Регулярные интервалы технического обслуживания двигателя и стандарты технического обслуживания

Применение	Высокоскоростная стандартная автотехника (буксирная, грузовая)		Строительные машины (обычный самосвал)		Смесительные машины	
	Первое	Регулярное	Первое	Регулярное	Первое	Регулярное
Интервал обслуживания	5000 км или 1	60000 км или 6	5000 км или 1	10000 км или 2	5000 км или 1	30000 км или 6
Замена моторного масла	•	•	•	•	•	•
Замена масляного фильтра или фильтрующего элемента	•	•	•	•	•	•
Проверка и регулировка клапанного зазора	•	•	•	•	•	•
Проверка водяного насоса		•		•		•
Замена элемента топливного фильтра	•	•		•		•
Замена фильтрующего элемента	•	•		•		•
Проверка объема и добавление охлаждающей жидкости	•	•	•	•	•	•
Закрепление хомута охлаждающей трубы.	•		•		•	
Закрепление впускного трубопровода, шлангов и фланцевых соединений.	•	•	•	•	•	•
Проверка индикатора или указателя необходимости обслуживания воздушного фильтра.		•		•		•
Очистка пылесборника воздушного		•		•		•
Очистка основного элемента	Когда горит индикатор		Когда горит индикатор		Когда горит индикатор	

Замена основного элемента воздушного фильтра.	<input type="checkbox"/>	Обратитесь к соответствующим правилам в руководстве.	Обратитесь к соответствующим правилам в руководстве.	Обратитесь к соответствующим правилам в руководстве.
Замена предохранительного элемента воздушного фильтра.		После очистки основного фильтрующего элемента 5 раз	После очистки основного фильтрующего элемента 5 раз	После очистки основного фильтрующего элемента 5 раз

Двигатель

Применение	Высокоскоростная стандартная автотехника (буксирная, грузовая)		Строительные машины (обычный самосвал)		Смесительные машины	
	Первое обслуживание	Регулярное обслуживание	Первое обслуживание	Регулярное обслуживание	Первое обслуживание	Регулярное обслуживание
Интервал обслуживания	5000 км или 1	60000 км или 6	5000 км или 1	10000 км или 2	5000 км или 1	30000 км или 6
Проверка и затяжка клинового ремня	•	•	•	•	•	•
Проверка зазора подшипника нагнетателя	Каждые 240000 км		Каждые 80000 км		Каждые 150000 км	
Проверка и регулировка хода сцепления	•	•	•	•	•	•
Фильтрующий элемент насоса мочевины		•		•		•
Прокладка форсунки мочевины	Каждый раз, когда снимается		Каждый раз, когда снимается		Каждый раз, когда снимается	
Очистка бака для мочевины и		•		•		•

Очистка фильтра датчика бака для мочевины		•		•		•
Очистка фильтра впускного трубопровода насоса мочевины		•		•		•

Примечание 1: • Требуется отметка о техническом обслуживании.

Примечание 2: Дизельные двигатели, находящиеся на стоянке более полугода, должны пройти соответствующее техническое обслуживание, например, повторное масляное уплотнение.

Примечание 3: Вэйчай предоставляет рекомендации по обслуживанию на основе запросов пользователей.

Примечание 4: необходимо доливать масло до верхней отметки каждые 15000 километров.

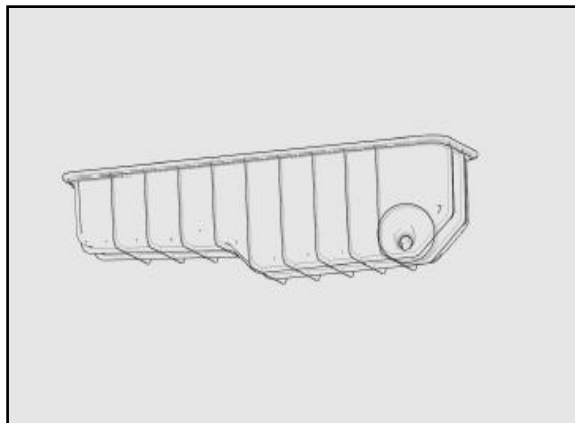

Замена моторного масла

Отвинтите пробку слива масла в нижней части масляного поддона, слейте масло и закрутите пробку слива масла.

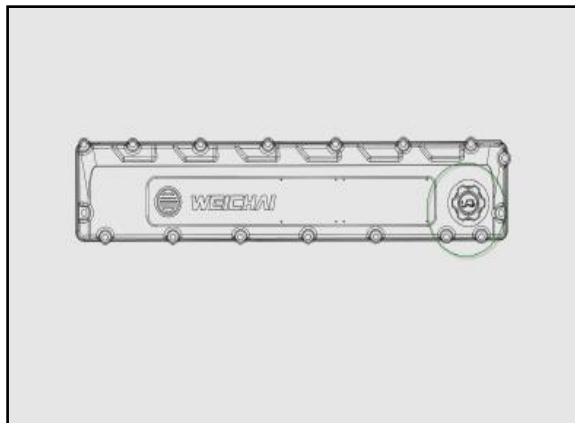

Откройте маслозаливную крышку, долейте масло через маслозаливное отверстие и наблюдайте за шкалой масляного щупа, пока она не достигнет требуемого значения, затем наденьте маслозаливную крышку.

Замените масляный фильтр или фильтрующий элемент.

Снимите старый масляный фильтр.

Заполните новый фильтр чистым моторным маслом.

Перед установкой нового масляного фильтра нанесите моторное масло на резиновую прокладку.

После того как резиновая прокладка коснется основания, затяните на $3/4$ - 1 оборота, чтобы плотно ее закрыть.

Запустите дизельный двигатель и проверьте, нет ли утечки масла.

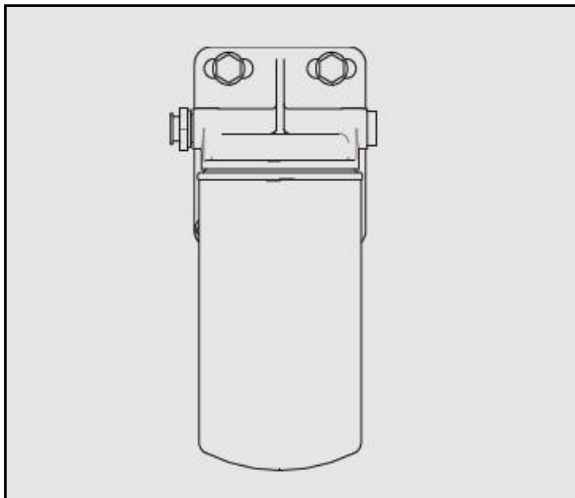

Замена топливного фильтра и фильтрующего элемента

Снимите старый топливный фильтр.

Заполните новый фильтр чистым топливом.

Нанесите топливо на резиновую прокладку перед установкой нового топливного фильтра.

После того как резиновая прокладка коснется основания, затяните на 3/4 - 1 оборота, чтобы плотно ее закрыть.

Запустите дизельный двигатель и проверьте, нет ли утечки масла.

Проверка воздушного уплотнения

Проверьте, не изношен ли воздухозаборный шланг и нет ли на нем трещин, а также не ослаблен ли зажим. При необходимости подтяните или замените детали, чтобы обеспечить герметичность системы впуска.

Проверка элемента воздушного фильтра

Максимально допустимое сопротивление на впуске двигателя составляет 6 кПа.

Максимальное сопротивление на впуске двигателя должно быть проверено при номинальной скорости и работе с полной нагрузкой. Когда сопротивление на впуске достигает максимально допустимого предела, фильтрующий элемент следует очистить или заменить в соответствии с инструкциями производителя.



Внимание!

Никогда не используйте двигатель без воздушного фильтра, иначе пыль и загрязнения, попадающие в двигатель, вызовут его преждевременный износ!

Обслуживание деталей постобработки

Проверка фильтрующего элемента насоса мочевины

При каждом техническом обслуживании фильтрующий элемент насоса мочевины необходимо снимать и промывать чистой водой перед установкой. Избегайте сильных ударов по фильтрующему элементу.



Внимание!

Каждый раз, когда вы заменяете или разбираете форсунку для мочевины, вам необходимо проверять состояние ее форсунки. Если она повреждена или деформирована, вам необходимо ее заменить!

Очистка бака для мочевины и фильтрующего элемента бака для мочевины.

При проведении технического обслуживания проверяйте чистоту бака для мочевины и фильтрующего элемента и при необходимости проводите их очистку.

Сцепление

Рабочие параметры

Рабочая среда: сжатый воздух, тормозная жидкость dot3;

Максимальное рабочее давление: 4 МПа для тормозной жидкости и 0,85 МПа для воздуха;

Рабочая температура: - 40 °С – + 80 °С;

Ход педали: максимальный общий ход 130 мм;

Усилие на педали: не более 190н при усилении.

Замена тормозной жидкости сцепления

Периодичность замены (при первом обслуживании замена не требуется)

Блок	Название масла	Уровень качества	Количество масла	Расстояние пробега или время замены	Примечание
Сцепление	Тормозная жидкость	DOT3	0,5 л	Каждые 160 000 км или два года, что наступит раньше.	Для послепродажного обслуживания необходимо использовать специальную гидравлическую жидкость, указанную Sinotruk. В противном случае будет повреждены сцепление и система контроля сцепления. Sinotruk предоставляет только платное обслуживание.

Внимание!

- Перед добавлением или заменой тормозной жидкости убедитесь, что резервуар для масла и близлежащая окружающая среда чистые, после добавления тормозной жидкости закрутите крышку резервуара для масла.
- При замене тормозной жидкости необходимо полностью удалить остаточную жидкость в гидравлической системе, а затем заменить тормозную жидкость указанной марки и той же серии.
- Тормозная жидкость вызывает коррозию. Старайтесь избегать попадания тормозной жидкости на людей и окрашенные поверхности транспортных средств.



Предупреждение!

Не допускайте попадания масла и смазки в контур гидравлической системы, иначе главный насос сцепления и цилиндр усилителя будут повреждены.

Дегазация контура гидравлической системы

Если в контуре гидравлической системы сцепления есть воздух, эффективный ход толкателя цилиндра усилителя будет уменьшен, что приведет к неполному разъединению сцепления и затруднениям при переключении передач. Выпуск должен производиться после замены или пополнения тормозной жидкости или разборки контура (для выполнения работ по дегазации контура требуется совместная работа двух человек).

Снимите пылезащитный колпачок^② со стравливающего винта^①. Протрите начисто стравливающий винт^①. Подсоедините один конец винилового шланга к стравливающему винту^①, другой конец опустите в прозрачный контейнер. Сохраняйте достаточное количество жидкости в резервуаре для масла во время процесса дегазации. Завинтите стравливающий винт^①, несколько раз нажмите педаль сцепления и удерживайте педаль в нижнем положении, ослабьте стравливающий винт^①, слейте тормозную жидкость с пузырьками в контейнер, после чего сразу же завинтите стравливающий винт^①. Повторите вышеуказанную операцию несколько раз пока в тормозной жидкости, выходящей из стравливающего винта^①, не будет пузырьков. Установите пылезащитный колпачок^② на стравливающий винт^①.

Внимание!

- В процессе дегазации системы, пожалуйста, обратите внимание на ослабление педали после затяжки стравливающего винта, во избежание засасывания воздуха.
- При поднятии педали, ее следует поднять на максимальную высоту, чтобы тормозная жидкость из резервуара для масла могла быть добавлена в главный насос.

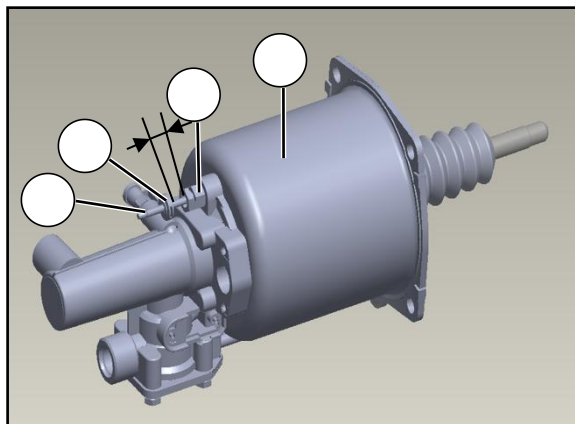

Сцепление

Применение индикатора износа сцепления

- Индикатор износа сцепления (состоит из деталей ①, ② и ③) расположен над клапанным блоком цилиндра усилителя④ сцепления, Наблюдая за положением пластины индикатора②, можно узнать, изношен ли ведомый диск сцепления до предела. Индикатор износа сцепления используется в моделях с тяговыми сцеплениями.
- По мере износа ведомого диска сцепления зазор L между индикаторной пластиной ② и гнездом измерительного стержня③ будет постепенно увеличиваться. В коробках передач HW12706T и HW12710C, когда $L = 20$ мм, ведомый диск необходимо заменить; для других коробок передач, ведомый диск необходимо заменить, когда $L = 23$ мм.

-
- После первой установки цилиндра усилителя сцепления^④ состояние индикаторной пластины^② и измерительного стержня^① такое же, как на рисунке, и зазор $L > 0$. В это время необходимо протолкнуть индикаторную пластину^② вдоль измерительного стержня^①, чтобы он коснулся гнезда измерительного стержня для инициализации. Не перемещайте индикаторную пластину^② во время нормальной эксплуатации автомобиля.
 - После замены ведомого диска сцепления сначала протолкните измерительный стержень^① в направлении гнезда измерительного стержня^③ до упора (усилие составляет около 50 Н, индикаторная пластина^② соприкасается с гнездом измерительного стержня^③, усилие составляет около 80 Н). Если $L > 0$, нужно протолкнуть индикаторную пластину^② вдоль измерительного стержня^① до контакта с гнездом измерительного стержня^③, то есть провести инициализацию.

В соответствии с периодичностью замены моторного масла откройте смотровое отверстие под коробкой передач, чтобы очистить скопившуюся под сцеплением пыль с фрикционного диска.

Способ очистки

- Заглушите автомобиль и откройте смотровой люк под коробкой передач①.
- Очистите пыль, скопившуюся под сцеплением.

Распространенные неисправности и методы устранения неполадок

Признак неполадки	Вероятная причина	Способ устранения
Буксование сцепления	Фрикционная пластина залита маслом	Очистите масло на нажимном диске, ведомом диске и маховике сцепления.
	Фрикционный диск ведомого диска изношен до крайнего положения.	Замените ведомый диск
	Поврежден блок нажимного диска сцепления	Замените блок нажимного диска сцепления
Неполное выключение сцепления	В гидравлической системе сцепления есть воздух, и эффективный ход разделения становится меньше.	Сброс воздуха из гидравлической системы.
Когда машина трогается с места сцепление начинает трястись	Выжимной подшипник и выжимное тяговое кольцо не полностью собраны на месте	Соберите повторно выжимной подшипник.
Сцепление не выключается	Выжимной подшипник не полностью собран на месте или выжимное кольцо повреждено, в результате чего выжимной подшипник выпадает	Соберите выжимной подшипник или замените блок выжимного тягового кольца.
Педали сцепления прогибаются и плохо возвращаются	Расширение уплотнительного кольца главного насоса сцепления	Замените главный насос сцепления и замените тормозную жидкость.

Коробку передач следует регулярно обслуживать, что очень важно для безопасного вождения автомобиля и продления срока службы коробки передач.

Марка смазочного материала и периодичность замены масла

Марки трансмиссионного масла и периодичность замены масла см. в Приложениях 1 и 2.

Способ замены масла

Отвинтите маслосливную пробку^③ при замене масла, слейте смазочное масло из коробки передач (со слитым смазочным маслом следует обращаться правильно), очистите блок сетчатого фильтра, затем затяните пробку маслосливного отверстия и долейте масло пока масло не начнет вытекать из смотрового окна^②.

В нормальных условиях масло следует сливать после того, как автомобиль проработал какое-то время. В это время температура трансмиссионного масла высокая, а вязкость низкая.

Коробка передач

Проверка уровня масла

- Автомобиль следует припарковать на ровной поверхности дороги.
- Когда уровень масла стабилизируется, а температура масла близка к нормальной, открутите резьбовую пробку на смотровом отверстии уровня масла②.
- Если уровень масла ниже, чем положение смотрового окна, долейте трансмиссионное масло GL-5 85W-90 для тяжелых транспортных средств.
- Выкрутите резьбовую пробку① на отверстии для заливки масла, доливайте трансмиссионное масло до тех пор, пока масло не начнет вытекать из смотрового окна②.
- Затяните резьбовую пробку①, ②.

Момент затяжки отверстия для заливки масла, смотрового окна и маслосливной пробки составляет (40–50) Нм.

Каждый раз, когда вы проверяете уровень масла, вы также должны проверять, нет ли утечки в коробке передач.

Предупреждение!



-Для послепродажного обслуживания коробки передач необходимо использовать специальное трансмиссионное масло, указанное Sinotruk. В противном случае будет повреждена коробка передач. Sinotruk предоставляет только платное обслуживание.

- Слишком малое количество масла в коробке передач приведет к ее повреждению!

Марки трансмиссионного масла и периодичность замены

Блок	Объем заменяемого масла ¹⁾	Название масла	Класс качества и класс вязкости	Пробег и время первой замены	Расстояние пробега или время замены	Пояснение	
Коробка передач HW	С фильтрующей сеткой HW15710L/HW15710C /HW19710L/HW19710C	трансмиссионное масло	Обычное масло: GL-5 85W-90 Q / ZZ 21045 Масло для холодных регионов зимой: GL-5 75W-90 Q / ZZ 21045	2000–5000 километров	①Транспортное средство транспортировки на дальнее расстояние ³⁾ : 100 000 километров или 12 месяцев в условиях высокой скорости; 60 000 километров или 6 месяцев в нормальных условиях; 40 000 километров или 6 месяцев в тяжелых условиях; в зависимости от того, что наступит раньше. ② Городские транспортные средства, городская строительная техника, транспортные самосвалы, автобетономесители: 40 000 км (плохие условия ⁴⁾ 20 000 км) или 6 месяцев, в зависимости от того, что наступит раньше. ③Строительные машины и машины для работы на рудниках: 10 000 километров, 2 месяца или 500 часов работы главного двигателя, в зависимости от того, что наступит раньше.	1. Для послепродажного обслуживания необходимо использовать специальное трансмиссионное масло, указанное Sinotruk. В противном случае будет повреждена коробка передач. Sinotruk предоставляет только платное обслуживание. 2. Не допускается смешивание специальных трансмиссионных масел разных классов вязкости.	
	С фильтрующей сеткой HW19712L/						12 л
	С фильтрующей сеткой HW19712L/						13 л
	HW25712XS ²⁾						15 л
	С фильтрующей сеткой HW13709XST						9,5 л
С фильтрующей сеткой HW25712XSL / HW25716XSTL / HW25712XSTL	12,5 л						

Примечание: 1) Количество масла, представленное в таблице — это количество масла для базовой модели. Заправляемое количество накапливается после установки механизма отбора мощности и тормоза-замедлителя:

- a. Установка правого заднего механизма отбора мощности: коробка передач HW13709XST увеличивает объем масла на 0,1 л, а коробки других типов увеличивают на 0,5 л;
- b. Установка бокового механизма отбора мощности: увеличивает объем трансмиссионного масла на 0,5 л;
- c. Установка тормоза-замедлителя: увеличивает объем трансмиссионного масла на 1,5 л;

Коробка передач

- d. Установка механизма отбора мощности: см. Статью 5 об увеличении количества трансмиссионного масла.

Например, объем масла коробки передач HW19712 с тормозом-замедлителем и правым задним механизмом отбора мощности составляет: 13 л + 1,5 л + 0,5 л = 15 л.

2) Коробку передач с фильтрующей сеткой фильтра следует очищать при замене трансмиссионного масла.

3) Для транспортных средств транспортировки на дальнее расстояние, когда средний расход топлива составляет менее 35 л/100 км или загрузка транспортного средства стандартная и ниже, периодичность смены масла должна осуществляться в соответствии с условиями эксплуатации на высокой скорости. Если средний расход топлива составляет 35–40 л/100 км или автомобиль перегружен на 10% или менее, интервал замены масла должен выполняться в соответствии с общими условиями работы. Если средний расход топлива превышает 40 л/100 км или транспортное средство перегружено более чем на 10%, периодичность замены масла должна выполняться в соответствии с условиями большой нагрузки. Если выполняется какое-либо условие расхода топлива или нагрузки в каждом рабочем состоянии, замена масла выполняется в соответствии с периодичностью замены масла в условиях самых тяжелых рабочих условий эксплуатации.

4) Под тяжелыми условиями работы понимаются сильные перегрузки, плохие дорожные условия и сильная запыленность во время эксплуатации автомобиля.

5) При добавлении механизма отбора мощности необходимо отдельно доливать трансмиссионное масло того же типа, что и в трансмиссии:

№	Модель механизма отбора мощности	Количество заливаемого масла	Используемая коробка передач
1	HW80Q/HW100Q	8 л	HW15710/ HW19710/HW19712/
2	HW80QZ/HW100QZ	11,3 л	HW15710/HW19710/ HW19712
3		9,7 л	HW25712X
4		10 л	HW13709XST
5	HW160QZ	12 л (с маслоохладителем)	Серия HW25

Коробка передач

Приложение 2

Марки трансмиссионного масла и периодичность замены

Блок		Объем заменяемого масла ¹⁾	Название масла	Класс качества и класс вязкости	Пробег и время первой замены	Расстояние пробега или время замены	Пояснение
Коробка передач	Коробка передач Fastgear	8JS85E-C	трансмиссионное масло	Обычное масло: GL-5 85W-90 Q / ZZ 21045 Масло для холодных регионов зимой: GL-5 75W-90 Q / ZZ 21045	①Состояние автомагистралей (например, для транспортных средств транспортировок на дальние расстояния): 30–50 миллионов километров или 200 часов, в зависимости от того, что наступит раньше; ② Комплексные условия работы (например, грузовики, междугородние автобусы): 3000–5000 километров или 200 часов, в зависимости от того, что наступит раньше; ③ Внедорожные условия ²⁾ (например, автобетоносмесители, тракторы): 2000–3000 километров или 200 часов, в зависимости от того, что наступит раньше;	①Состояние дорог (например, для транспортных средств транспортировок на дальние расстояния): 60 000 километров или 12 месяцев, в зависимости от того, что наступит раньше; ②Комплексные условия труда (например, грузовики, междугородные автобусы): 60 000 километров или 12 месяцев, в зависимости от того, что наступит раньше; ③ Внедорожные условия ²⁾ (например, автобетоносмесители, тракторы): 10 000 километров, 500 часов или 12 месяцев, в зависимости от того, что наступит раньше;	1. Для послепродажного обслуживания необходимо использовать специальное трансмиссионное масло, указанное Sinotruk. В противном случае будет повреждена коробка передач. Sinotruk предоставляет только платное обслуживание. 2. Не допускается смешивание специальных трансмиссионных масел разных классов вязкости.
		8JS95E-C					

Примечание:

- 1) Количество масла в таблице только для справки, фактическое количество имеет преимущественную силу.
- 2) Внедорожные условия относятся к средам с одним или несколькими из следующих условий: гористые районы, грунтовые дороги, перегрузка (автомобили с общим весом более 50 тонн), низкая скорость (средняя скорость менее 50 км/час) или чрезвычайно низкая средняя скорость ниже 20 км/час), частая парковка (расстояние между парковками менее 50 км), долгосрочные парковочные работы (время каждой парковки более 2 часов, транспортировка на короткие расстояния (расстояние транспортировки менее 100 км) и т. д. Например, буксировка специальной техники, такой как грузовики, автобетоносмесители и спецтехника в провинциях Юньнань, Гуйчжоу, Сычуань и других местах.

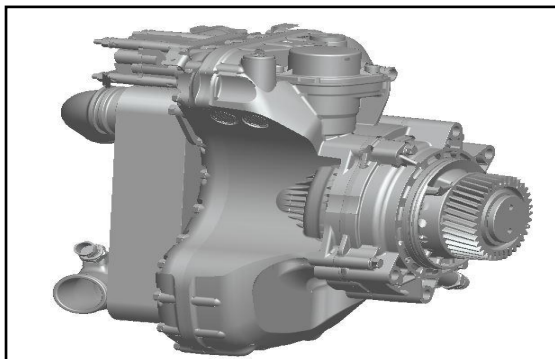

Тормоз-замедлитель

Тормоз-замедлитель Voith

Масло для тормоза-замедлителя

- Первая заправка — VR Fluid S 10W-40, специальное масло для тормоза-замедлителя Voith, объем заправки составляет 6,8 л.
- Специальным маслом для послепродажного обслуживания является масло для бензиновых двигателей Jinjixing SL 5W-40, объем послепродажной заливки составляет 6,4 л.

Периодичность замены масла

- Рекомендуемая периодичность замены масла для первоначальной установки и послепродажного специального масла для тормозов-замедлителей Voith одинаковы.
- Рекомендуемая периодичность замены масла для тягачей и грузовиков составляет 65 000 километров или 24 месяца, в зависимости от того, что наступит раньше.
- Рекомендуемая периодичность замены масла для самосвалов — 30 000 км или 12 месяцев, в зависимости от того, что наступит раньше;
- Рекомендуемая периодичность замены масла для карьерных самосвалов составляет 500 часов (рассчитывается исходя из времени работы автомобиля).

Работы по техническому обслуживанию при каждой замене масла

- Визуально проверьте тормоз-замедлитель на утечку масла до и после замены масла.
- Затяните резьбовую пробку и теплообменник базовой части тормоза-замедлителя с указанным крутящим моментом.

Слив масла

- Поставьте подходящую емкость под тормоз-замедлитель.

**Внимание!**

- При замене масла автомобиль следует установить в горизонтальном положении и включить стояночный тормоз.
- Температура масла достигает рабочей температуры (более 60 °С).
- Выключите тормоз-замедлитель.
- Выключите переключатель с ключом.

**Предупреждение!**

Масло и резьбовые пробки горячие! Это может вызвать ожоги.
Пожалуйста, работайте осторожно и при необходимости надевайте защитное снаряжение, например, перчатки.

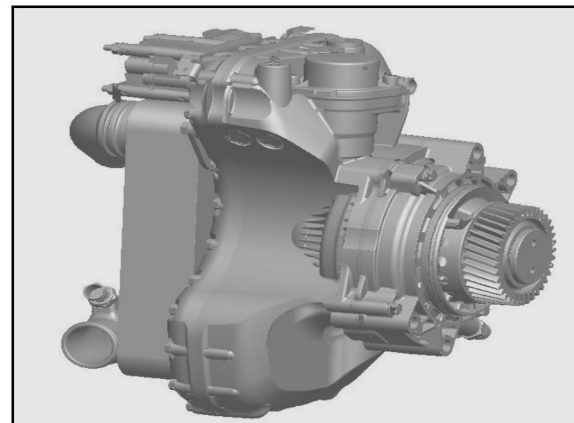

-
- Отвинтите резьбовую пробку ③, уплотнительную шайбу ④ и уплотнительное кольцо ⑤.
 - Слейте масло в емкость и проведите его анализ.

Если в масле содержится вода, проверьте теплообменник. Если в масле есть частицы (мусор), обратитесь в компанию Voith.

Тормоз-замедлитель

- Нанесите неагрессивную консистентную смазку без силикона на новое уплотнительное кольцо ⑤, а затем установите его на резьбовую пробку ③.
- Нанесите неагрессивную консистентную смазку без силикона на новую уплотнительную прокладку ④.
- Закрутите пробку масляного отверстия ③ и уплотнительную прокладку ④ (момент затяжки 30 Нм).

Заправка маслом

- Медленно (>2 минут) залейте 4 л масла через отверстие для резьбовой пробки ①, чтобы тормоз-замедлитель мог выкачивать воздух через отверстие для заливки масла.
- Подождите примерно 2 минуты.
- Медленно залейте 2,4 л масла через отверстие для резьбовой пробки (2 минуты), чтобы гарантировать, что тормоз-замедлитель может выкачивать воздух через отверстие для заливки масла.
- Нанесите не силиконовую и не вызывающую коррозии смазку на новое уплотнение ②.
- Вверните резьбовую пробку ① маслосливного отверстия и уплотнительную шайбу ② (момент затяжки 130 Нм).

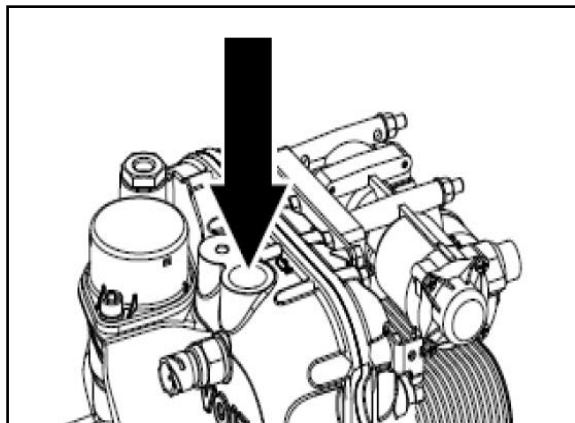

Стрелка на рисунке указывает на отверстие для заливки масла



Предупреждение!

- Используйте только масло, смазочные материалы и детали, одобренные Sinotruk для обеспечения безопасности автомобиля и функции тормоза-замедлителя.
- При ремонте повреждений, вызванных заменой тормоза-замедлителя или его масла и смазки, использования деталей, принадлежностей, дополнительных устройств и специального оборудования, не одобренных Sinotruk, Sinotruk предоставляет только платное обслуживание.

Система рулевого управления

Жидкость для системы рулевого управления: ATF III жидкость для автоматического рулевого управления производства PetroChina, не требующая замены при первом гарантийном осмотре. Рекомендуемый цикл замены масла при различных условиях работы показан в следующей таблице:

Блок		Название масла	Класс качества и класс вязкости	Объем замены масла	Пробег и время первой замены	Расстояние пробега или время замены	Пояснение
Поворотный механизм	Модель с одним управляемым мостом	Жидкость для ГУР	ATF III жидкость для автоматического рулевого управления	5 л	①Транспортное средство транспортировки на дальнее расстояние: 100 000 километров или 10 месяцев, в зависимости от того, что наступит раньше. ②Городские транспортные средства, городская строительная техника, транспортные самосвалы, автобетоносмесители: 80 000 километров или 10 месяцев, в зависимости от того, что наступит раньше. ③Строительные машины и машины для работы на рудниках: 20 000 километров или 4 месяца, в зависимости от того, что наступит раньше.	①Транспортное средство транспортировки на дальнее расстояние: 100 000 километров или 10 месяцев, в зависимости от того, что наступит раньше. ②Городские транспортные средства, городская строительная техника, транспортные самосвалы, автобетоносмесители: 80 000 километров или 10 месяцев, в зависимости от того, что наступит раньше. ③Строительные машины и машины для работы на рудниках: 20 000 километров или 4 месяца, в зависимости от того, что наступит раньше.	Для послепродажного обслуживания необходимо использовать специальную жидкость для ГУР, указанную Sinotruk. В противном случае будет поврежден поворотный механизм. Sinotruk предоставляет только платное обслуживание.
	Модель с двумя управляемыми мостами			6,5 л			
	Модель с задним подъемным мостом			7 л			

Уровень гидравлического масла следует проверять раз в месяц и при необходимости доливать. Количество масла в таблице является справочным, и фактическое количество масла имеет преимущественную силу.

Способ замены масла:

- Поднимите переднюю ось
- Откройте крышку масляного бака и открутите возвратный маслопровод на рулевом механизме (будьте осторожны, чтобы грязь и посторонние предметы не попали в маслосистему).
- Запустите двигатель, дайте ему поработать около 10 секунд на холостом ходу и несколько раз поверните рулевое колесо влево и вправо, чтобы слить все масло из масляного бака, гидроусилителя и рулевого механизма (правильно соберите и обработайте слитое масло).
- Подтяните возвратный маслопровод, очистите масляный бак, запорочный фильтр и фильтрующий элемент. Фильтрующий элемент рекомендуется заменять каждый раз при замене масла.
- После заполнения масляного бака гидравлическим маслом запустите двигатель на холостом ходу, несколько раз поверните рулевое колесо влево и вправо и продолжайте доливать гидравлическое масло до тех пор, пока уровень масла в масляном баке не перестанет падать и не будут образовываться пузырьки. Уровень масла должен находиться между отметками MIN и MAX.

Внимание!

- **Во время первого осмотра и гарантийного ремонта необходимо проверять зазор между вращающимися частями, такими как шаровые опоры горизонтальная и прямая рулевые тяги. Если зазор слишком велик, измените его.**
- **Смазку следует добавлять в каждое место каждый раз при проведении гарантийного ремонта.**



Ведомый мост**Обзор конструкции**

- Барабанные передние оси H653, VGD70, VGD75 и VGD95 представляют собой кованные двутавровые балки, монолитные поворотные кулаки рулевого управления, барабанные тормоза, сигнализаторы предельного износа фрикционных дисков и антиблокировочное тормозное устройство (ABS).
 - Барабанная передняя ось H653K сочетается с подшипниками ступицы колеса с масляной смазкой на основе вышеуказанной конфигурации.
 - Барабанные передние оси VGD70S, VGD75S сочетаются с узлами подшипников ступицы колеса на основе вышеуказанной конфигурации.
-
- Дисковые передние оси VPD75D, VPD95D, VPD95E представляют собой кованую двутавровую балку, монолитный поворотный кулак, дисковый тормоз, сигнализатор предельного износа тормозных колодок и антиблокировочное тормозное устройство (ABS).
 - VPD75ES сочетается с узлом подшипника ступицы колеса на основе вышеуказанной конфигурации.

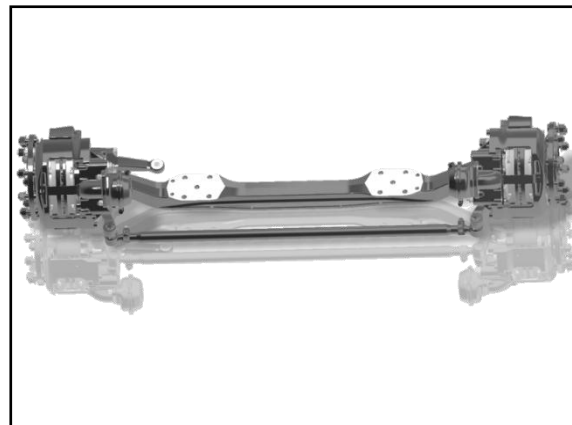
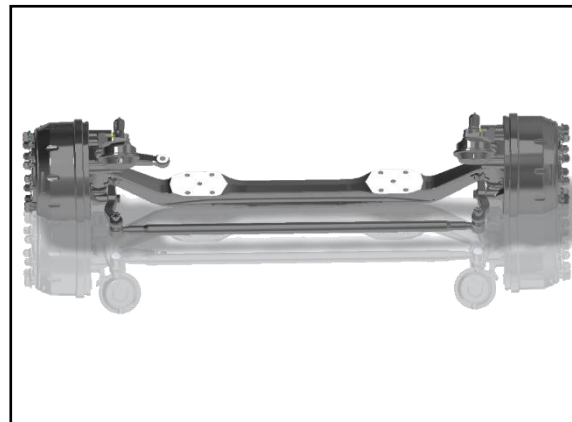

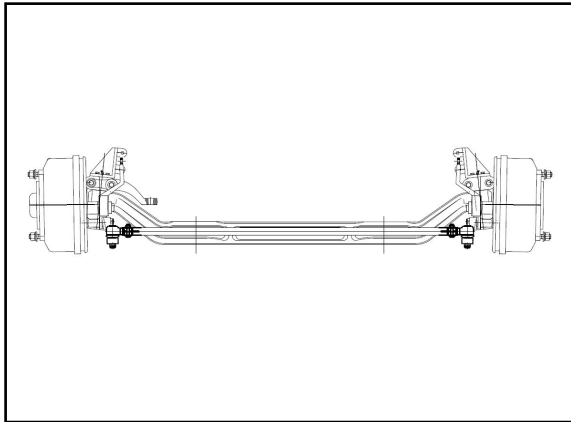

Узел переднего моста 1094 включает кованую двухавровую балку, встроенный кованый поворотный кулак, соответствующий барабанный тормоз $\varnothing 400 \times 130$, сигнализацию предельного износа фрикционных дисков, рычаг автоматической регулировки тормозного зазора и антиблокировочное тормозное устройство (ABS).

Инструкция по использованию и обслуживанию

Ведомый мост с барабанным тормозом

- Перед запуском нового автомобиля добавьте достаточное количество литиевой смазки №2 в каждую точку смазки.

- В новом автомобиле стоя на месте надавите на тормоз 30–50 раз, чтобы отрегулировать тормозной зазор до нормального рабочего зазора. Прежде чем проехать 50 километров, старайтесь избегать резкого торможения.

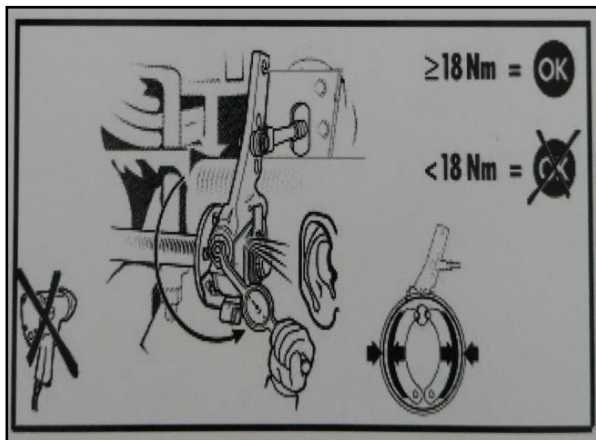

- После обкатки нового автомобиля на протяжении 1500 км необходимо проверить тормозной зазор, соответствует ли он требованиям, после этого можно на различных частях провести затяжку креплений и начать использование автомобиля.
- Заполняйте каждую точку смазки (кроме автоматического регулировочного рычага) литевой смазкой № 2 каждые 5000 километров.
- Шоссейные транспортные средства, следует заливать литевой смазкой № 2 каждые 30 000 километров или 6 месяцев (в зависимости от того, что наступит раньше). Для внедорожных транспортных средств автоматический регулировочный рычаг следует заполнять литевой смазкой № 2 каждые 15 000 километров или 6 месяцев (в зависимости от того, что наступит раньше).
- Диапазон регулировки зазора тормоза с автоматическим регулировочным рычагом: 0,6–0,9 мм (зазоры у автоматических регулировочных рычагов разных производителей немного отличается),

а зазор между левой и правой сторонами всего моста не должен быть больше 0,3 мм.

- Каждый раз перед тем, как отправиться в рейс, проверяйте затяжку колесных гаек и зажимных гаек наконечников рулевой тяги.
- Для блока переднего моста с электронным устройством сигнализации износа если во время движения автомобиля в кабине горит световой индикатор электронного устройства сигнализации износа, проверьте и замените фрикционные накладки и электронное устройство сигнализации износа.

Ведомый мост

- Каждые 8000–10 000 километров пробега необходимо:
 - Для блока переднего моста без электронного устройства сигнализации износа проверять износ фрикционных дисков тормоза. Если износ превышает предельное углубление, фрикционные диски следует немедленно заменить;
 - Проверять затяжку нижней пластины тормоза;

-
- Проверять надежность крепления ступичного подшипника;
 - Проверять, соответствует ли тормозной зазор требованиям;
 - Проверять посадку соединительной муфты и фиксирующего штифта на автоматическом регулировочном рычаге, если они ослаблены, заменить соединительную втулку;
 - Проверять посадку между соединительным кольцом на автоматическом регулировочном рычаге и рычагом управления. Если между ними есть относительное вращение, заменить автоматический регулировочный рычаг.
 - Если вы чувствуете снижение торможения, рекомендуется после устранения других причин против часовой стрелки проверить крутящий момент на шестигранной головке червячного винта автоматического регулировочного рычага. Поворот на один оборот, если измеренный минимальный крутящий момент меньше 18 Нм, это указывает на то, что автоматический регулировочный рычаг поврежден, и блок автоматического регулировочного рычага необходимо вовремя заменить.
 - При ремонте и замене автоматического регулировочного рычага с левой и правой стороны каждой оси должны быть установлены автоматические регулировочные рычаги одного производителя. При выходе из строя автоматического регулировочного рычага только с одной стороны в случае отсутствия замены продукции такого производителя, левый и правый автоматический регулировочные рычаги моста следует заменить одновременно.

Ведомый мост с дисковым тормозом

- Перед запуском нового автомобиля добавьте достаточное количество литиевой смазки №2 в каждую точку смазки.
- В новом автомобиле стоя на месте надавите на тормоз 30–50 раз, чтобы отрегулировать тормозной зазор до нормального рабочего зазора. Прежде чем проехать 50 километров, старайтесь избегать резкого торможения.
- После обкатки нового автомобиля на протяжении 1500 км необходимо проверить тормозной зазор, соответствует ли он требованиям, после этого можно на различных частях провести затяжку креплений и начать использование автомобиля.
- Заполняйте каждую точку смазки литиевой смазкой № 2 каждые 5000 километров.
- Каждый раз перед тем, как отправиться в рейс, проверяйте затяжку колесных гаек и зажимных гаек наконечников рулевой тяги.
- Для блока переднего моста с электронным устройством сигнализации износа если во время движения автомобиля в кабине горит световой индикатор электронного устройства сигнализации износа, проверьте и замените фрикционные накладки и электронное устройство сигнализации износа.
- Для блока переднего моста без электронного устройства сигнализации износа каждые 5000 километров не снимая покрышек, можно визуально осмотреть износ тормозных колодок и тормозных дисков. В случае обнаружения большого износа необходимо снять шины, чтобы измерить толщину тормозных колодок и тормозных дисков. Когда толщина тормозного диска достигает 37 мм, тормозной диск следует немедленно заменить. Максимальный износ с каждой стороны тормозного диска составляет 4 мм. При замене тормозных колодок следует заменять левую и правую тормозные колодки всего моста одновременно.
- Каждые 6 месяцев снимайте шины, проверяйте крышку скользящей шпонки, защитный кожух скользящей шпонки, защитный кожух поршня и другие резиновые детали на предмет аномалий; может ли корпус суппорта нормально скользить по скользящему штифту (сопротивление скольжению не превышает 100 Н); проверьте на отсутствие аномалий тормозной зазор.
- Каждые 8000–10 000 километров пробега необходимо:
 - Проверять надежность крепления подшипника ступицы колеса;
 - Проверять, соответствует ли тормозной зазор требованиям.

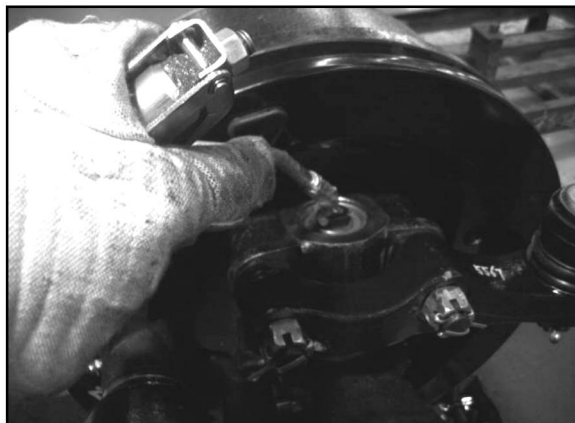

Расход консистентной смазки и период смазывания

Вертикальная шпонка

- Каждые 5000 километров вводите смазку на литиевой основе № 2 из блоков точек смазки на верхнем и нижнем концах вертикальной шпонки, пока она не будет заполнена (верхний конец заполняется смазкой, нанесенной на регулировочную прокладку, а в нижний конец смазка впрыскивается до тех пор, пока не станет вытекать на упорный подшипник).



Вертикальная шпонка с двух концов наполнена смазкой

Подшипник ступицы колеса

Таблица рекомендуемой периодичности смазки и замены консистентной смазки для ведомого моста

Блок		Объем консистентной смазки/смазочного масла ¹⁾	Название масла	Класс качества и класс вязкости	Пробег и время первой замены	Расстояние пробега или время замены	Пояснение
Подшипник ступицы колеса ведомого моста	1094 H653 VGD70 VGD75 VPD75D VPD95D VPD95E VGD95 Опорная ось 6,5 т Задняя опорная ось 10 т	Минимальный объем заполнения на одну сторону 620 г	Автомобильная смазка	Консистентная смазка Q/ZZ 21038 на основе композитного лития сверхвысокого давления HP-R	① Транспортное средство транспортировки на дальнее расстояние ²⁾ : 100 000 километров или 12 месяцев при небольшой нагрузке; 80 000 км или 12 месяцев в условиях средней нагрузки; 40 000 километров или 6 месяцев в условиях большой нагрузки; в зависимости от того, что наступит раньше. ② Городские транспортные средства, городская строительная техника, транспортные самосвалы, автобетоносмесители: 40000 км (плохие условия ³⁾ 20000 км) или 6 месяцев, в зависимости от того, что наступит раньше. ③ Строительные машины и машины для работы на рудниках: 10000 км пробега или 2 месяца или 500 часов работы главного двигателя, в зависимости от того, что наступит раньше.	① Транспортное средство транспортировки на дальнее расстояние ²⁾ : 100 000 километров или 12 месяцев при небольшой нагрузке; 80 000 км или 12 месяцев в условиях средней нагрузки; 40 000 километров или 6 месяцев в условиях большой нагрузки; в зависимости от того, что наступит раньше. ② Городские транспортные средства, городская строительная техника, транспортные самосвалы, автобетоносмесители: 40000 км (плохие условия ³⁾ 20000 км) или 6 месяцев, в зависимости от того, что наступит раньше. ③ Строительные машины и машины для работы на рудниках: 10000 км пробега или 2 месяца или 500 часов работы главного двигателя, в зависимости от того, что наступит раньше.	1. Для послепродажного обслуживания необходимо использовать специальное трансмиссионное масло, указанное Sinotruk. В противном случае будет поврежден подшипник ступицы колеса. Sinotruk предоставляет только платное обслуживание. 2. Эту специальную смазку нельзя смешивать с другими смазками.
	H653K ⁴⁾	Объем смазки, с одной стороны, 500 мл	Трансмиссионное масло	Обычное масло: GL-S 85W-90 Q/ZZ 21040 Масло для холодных регионов зимой: GL-S 75W-90 Q/ZZ 21040		1. Для послепродажного обслуживания необходимо использовать специальное трансмиссионное масло, указанное Sinotruk. В противном случае будет поврежден подшипник ступицы колеса. Sinotruk предоставляет только платное обслуживание. 2. Не допускается смешивание специальных трансмиссионных масел разных классов вязкости.	

Примечание:

- 1) Дозировка консистентной смазки/смазочного масла в таблице предназначена только для справки, а фактическая дозировка зависит от реальных условий.
- 2) Для транспортных средств транспортировки на дальнее расстояние, когда средний расход топлива менее 32 л/100 км, периодичность замены масла должна выполняться в соответствии с условиями небольшой нагрузки; Когда средний расход топлива составляет 32-50 л/100 км, периодичность замены масла должна выполняться в соответствии с условиями средней нагрузки; Когда средний расход топлива превышает 50 л/100 км, периодичность замены масла выполняется в соответствии с условиями большой нагрузки.
- 3) Под тяжелыми условиями работы понимаются сильные перегрузки, плохие дорожные условия и сильная запыленность во время эксплуатации автомобиля.
- 4) Блок переднего моста H653K представляет собой смазываемый маслом подшипник ступицы колеса. Каждый раз перед отправкой в рейс проверяйте состояние смазочного масла через смотровое отверстие на торцевой крышке ступицы колеса. Если цвет смазочного масла белый или черный, это означает, что оно испортилось, необходимо заменить смазочное масло и проверить структуру уплотнения на подшипнике ступицы. Проверьте уровень смазочного масла по шкале в смотровом отверстии. Если смазочного масла слишком мало, можно долить смазочное масло в ступицу колеса и проверить, нет ли утечки масла.

Ведущий мост**Ведущий мост серии МСУ11/МСЈ11/МСУ12/МСЈ12/МСУ13****Обзор конструкции**

Тип конструкции ведущего моста серии МСУ/МСЈ представляет собой центральный одноступенчатый главный редуктор, штампованный картер моста, прецизионная кованая передача дифференциала, установлен масляный фильтр. Мост МСУ11/МСУ12/МСУ13 совмещен с блоком нерегулируемого подшипника ступицы колеса, боковая поверхность колеса моста МСЈ совмещена с двухрядным коническим роликоподшипником, мост серии МСУ может быть оснащен барабанным или дисковым тормозом, мост серии МСЈ оснащен только барабанным тормозом и тормозной камерой с двойной диафрагмой.

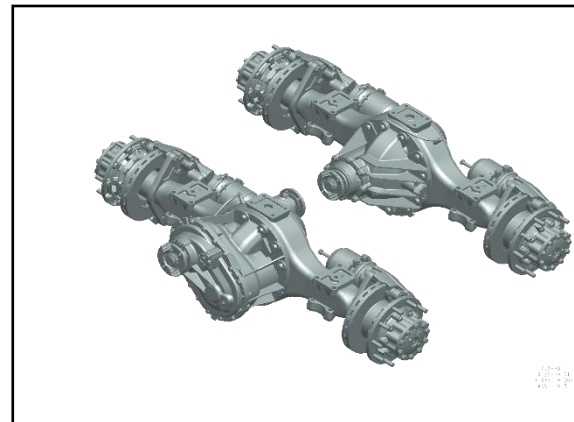

Техническое обслуживание мостов автомобиля

- Рекомендуемый цикл замены трансмиссионного масла при различных условиях работы показан в следующей таблице:

Блок		Объем масла ¹⁾		Название масла	Класс качества и класс вязкости	Пробег и время первой замены	Расстояние пробега или время замены	Пояснение	
Ведущий мост	MCY11BGS MCY11BES MCJ11	Средний мост	17,5 л	Трансмиссионное масло	Обычное масло: GL-5 85W-90 Q/ZZ 21040 Масло для холодных регионов зимой: GL-5 75W-90 Q/ZZ 21040	①Транспортное средство транспортировки на дальнее расстояние ²⁾ : 100000 километров или 12 месяцев при небольшой нагрузке; 80 000 км или 12 месяцев в условиях средней нагрузки; 40 000 километров или 12 месяцев в условиях большой нагрузки; в зависимости от того, что наступит раньше. ②Городские транспортные средства, городская строительная техника, транспортные самосвалы, автобетономесители: 40000 км (плохие условия ³⁾ 20000 км) или 6 месяцев, в зависимости от того, что наступит раньше. ③Строительные машины и машины для работы на рудниках: 10000 км пробега или 2 месяца или 500 часов работы главного двигателя, в зависимости от того, что наступит раньше.	①Транспортное средство транспортировки на дальнее расстояние ²⁾ : 100 000 километров при небольшой нагрузке или каждые 12 месяцев; 80 000 км или 12 месяцев в условиях средней нагрузки; 40 000 километров или 6 месяцев в условиях большой нагрузки; в зависимости от того, что наступит раньше. ②Городские транспортные средства, городская строительная техника, транспортные самосвалы, автобетономесители: 40000 км (плохие условия ³⁾ 20000 км) или 6 месяцев, в зависимости от того, что наступит раньше. ③ Строительные машины и машины для работы на рудниках: 10000 км пробега или 2 месяца или 500 часов работы главного двигателя, в зависимости от того, что наступит раньше.	1. Для послепродажного обслуживания необходимо использовать специальное трансмиссионное масло, указанное Sinotruk. В противном случае будет повреждена ведущая ось. Sinotruk предоставляет только платное обслуживание. 2. Не допускается смешивание специальных трансмиссионных масел разных классов вязкости.	
		Задний мост	12 л						
	MCY12BGK MCY12JGK MCY12BEK MCJ12JG	Средний мост	18L+2*1 л (боковая поверхность колеса)						13L+2*1 л (боковая поверхность колеса)
		Задний мост	13L+2*1 л (боковая поверхность колеса)						
	MCY12BGS MCY12BES MCJ12BG	Средний мост	18 л						13 л
		Задний мост	13 л						
	MCY13BGS MCY13JGS MCY13BES MCY13JES	Средний мост	18 л						14,5 л
		Задний мост	14,5 л						

Примечание:

-
- 1) Количество масла в таблице дано только для справки, фактическое количество имеет преимущественную силу;
 - 2) Для транспортных средств транспортировки на дальнее расстояние, когда средний расход топлива менее 32 л/100 км, периодичность замены масла должна выполняться в соответствии с условиями небольшой нагрузки; Когда средний расход топлива составляет 32-50 л/100 км, периодичность замены масла должна выполняться в соответствии с условиями средней нагрузки; Когда средний расход топлива превышает 50 л/100 км, периодичность замены масла выполняется в соответствии с условиями большой нагрузки.
 - 3) Под тяжелыми условиями работы понимаются сильные перегрузки, плохие дорожные условия и сильная запыленность во время эксплуатации автомобиля.

- После использования новой оси крепежные детали (за исключением гуммированных болтов) должны быть повторно проверены после обкатки всего автомобиля, прежде чем его можно будет официально ввести в эксплуатацию.
- Проверяйте уровень масла каждые 5000 километров или ежемесячно.
 - Заменяйте смазку на втулке кулачкового вала каждые 80 000 километров или ежегодно.
 - Грязь и пыль на вентиляционной пробке картера заднего моста следует проверять и часто удалять, а также проверять резьбовую пробку отверстия для заливки масла и резьбовую пробку маслосливного отверстия. В случае просачивания или утечки масла резьбовую пробку следует вовремя затянуть или заменить.
 - Поскольку крутящий момент, передаваемый фланцем полуоси, очень велик и оказывает влияние на ударную нагрузку, следует часто проверять крепление болтов полуоси, чтобы предотвратить поломку болтов полуоси из-за ослабленных болтов.

Техническое обслуживание подшипника ступицы колеса ведущего моста МСJ11 Снимите колесо и блок ступичного тормозного барабана, очистите подшипник ступицы, затем очистите грязную и испорченную смазку во внутренней полости ступицы и заполните зазор между внутренним кольцом подшипника и роликом в обойме новой смазкой. Нанесите более тонкий слой на внутреннюю и внешнюю поверхности блока подшипника.

Таблица рекомендаций по смазке и периодам замены подшипников ступицы колеса ведущего моста

Блок		Количество масла ¹⁾	Название масла	Класс качества и класс вязкости	Пробег и время первой замены	Расстояние пробега или время замены	Пояснение
Подшипник ступицы колеса ведущего моста	MCJ11BG MCJ12BG	Минимальный объем заполнения на одну сторону 1500 г	Автомобильная смазка	Консистентная смазка Q/ZZ 21038 на основе композитного лития сверхвысокого давления HP-R	<p>① Транспортное средство транспортировки на дальнее расстояние²⁾: 100000 километров или 12 месяцев при небольшой нагрузке; 80 000 км или 12 месяцев в условиях средней нагрузки; 40000 километров или 6 месяцев в условиях большой нагрузки; в зависимости от того, что наступит раньше.</p> <p>②Городские транспортные средства, городская строительная техника, транспортные самосвалы, автобетоносмесители: 40000 км (плохие условия ³⁾ 20000 км) или 6 месяцев, в зависимости от того, что наступит раньше.</p> <p>③Строительные машины и машины для работы на рудниках: 10000 км пробега или 2 месяца или 500 часов работы главного двигателя, в зависимости от того, что наступит раньше.</p>	<p>①Транспортное средство транспортировки на дальнее расстояние²⁾: 100000 километров или 12 месяцев при небольшой нагрузке; 80 000 км или 12 месяцев в условиях средней нагрузки; 40000 километров или 6 месяцев в условиях большой нагрузки; в зависимости от того, что наступит раньше.</p> <p>②Городские транспортные средства, городская строительная техника, транспортные самосвалы, автобетоносмесители: 40000 км (плохие условия ³⁾ 20000 км) или 6 месяцев, в зависимости от того, что наступит раньше.</p> <p>③Строительные машины и машины для работы на рудниках: 10000 км пробега или 2 месяца или 500 часов работы главного двигателя, в зависимости от того, что наступит раньше.</p>	<p>1. Для послепродажного обслуживания необходимо использовать специальное трансмиссионное масло, указанное Sinotruk. В противном случае будет поврежден подшипник ступицы колеса. Sinotruk предоставляет только платное обслуживание.</p> <p>2.Эту специальную смазку нельзя смешивать с другими смазками.</p>

Примечание: 1) Количество смазки в таблице указано только для справки, фактическое количество имеет преимущественную силу.

- 2) Для транспортных средств транспортировки на дальнее расстояние, когда средний расход топлива менее 32 л/100 км, периодичность замены масла должна выполняться в соответствии с условиями небольшой нагрузки; Когда средний расход топлива составляет 32-50 л/100 км, периодичность замены масла должна выполняться в соответствии с условиями средней нагрузки; Когда средний расход топлива превышает 50 л/100 км, периодичность замены масла выполняется в соответствии с условиями большой нагрузки.
- 3) Под тяжелыми условиями работы понимаются сильные перегрузки, плохие дорожные условия и сильная запыленность во время эксплуатации автомобиля.

Барабанный тормоз

- В новом автомобиле стоя на месте надавите на тормоз 30–50 раз, чтобы отрегулировать тормозной зазор до нормального рабочего зазора.
 - Прежде чем проехать 50 километров, старайтесь избегать резкого торможения.
 - После обкатки нового автомобиля на протяжении 1500 км необходимо проверить тормозной зазор, соответствует ли он требованиям, после этого можно на различных частях провести затяжку креплений и начать использование автомобиля.
 - Шоссейные транспортные средства, следует заливать литиевой смазкой № 2 каждые 30 000 километров или 6 месяцев (в зависимости от того, что наступит раньше). Для внедорожных транспортных средств автоматический регулировочный рычаг следует заполнять литиевой смазкой № 2 каждые 15 000 километров или 6 месяцев (в зависимости от того, что наступит раньше).
 - Диапазон регулировки зазора тормоза с автоматическим регулировочным рычагом: 0,6–0,9 мм (зазоры у автоматических регулировочных рычагов разных производителей немного отличается), а зазор между левой и правой сторонами всего моста не должен быть больше 0,3.
 - Для блока переднего моста с электронным устройством сигнализации износа если во время движения автомобиля в кабине горит световой индикатор электронного устройства сигнализации износа, проверьте и замените фрикционные накладки и электронное устройство износа.
 - Каждые 8000–10 000 километров пробега необходимо:
 - Для блока переднего моста без электронного устройства сигнализации износа проверять износ фрикционных дисков тормоза. Если износ превышает предельное углубление, фрикционные диски следует немедленно заменить;
 - Проверять затяжку нижней пластины тормоза;
 - Проверять, соответствует ли тормозной зазор требованиям;

-Проверять посадку соединительной муфты и фиксирующего штифта на автоматическом регулировочном рычаге, если они ослаблены, заменить соединительную втулку;

-Проверять посадку между соединительным кольцом на автоматическом регулировочном рычаге и рычагом управления. Если между ними есть относительное вращение, заменить автоматический регулировочный рычаг.

- Если вы чувствуете снижение торможения, рекомендуется после устранения других причин против часовой стрелки проверить крутящий момент на шестигранной головке червячного винта автоматического регулировочного рычага. Поворот на один оборот, если измеренный минимальный крутящий момент меньше 18 Нм, это указывает на то, что автоматический регулировочный рычаг поврежден, и блок автоматического регулировочного рычага необходимо вовремя заменить.
- При ремонте и замене автоматического регулировочного рычага с левой и правой стороны каждой оси должны быть установлены автоматические регулировочные рычаги одного производителя. При выходе из строя автоматического регулировочного рычага только с одной стороны в случае отсутствия замены продукции такого производителя, левый и правый автоматический регулировочные рычаги моста следует заменить одновременно.

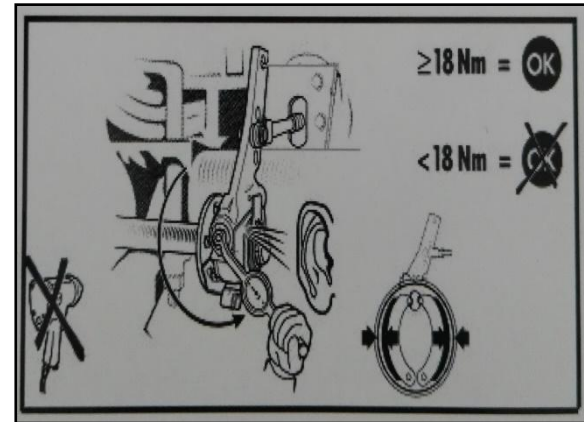

Дисковый тормоз

- После обкатки нового автомобиля на протяжении 1500 км необходимо проверить тормозной зазор, соответствует ли он требованиям, после этого можно на различных частях провести затяжку креплений и начать использование автомобиля.
- В новом автомобиле стоя на месте надавите на тормоз 30–50 раз, чтобы отрегулировать тормозной зазор до нормального рабочего зазора. Прежде чем проехать 50 километров, старайтесь избегать резкого торможения.
- Для блока переднего моста с электронным устройством сигнализации износа если во время движения автомобиля в кабине горит световой индикатор электронного устройства сигнализации износа, проверьте и замените фрикционные накладки и электронное устройство сигнализации износа.
- Для блока переднего моста без электронного устройства сигнализации износа каждые 5000 километров не снимая покрышек, можно визуально осмотреть износ тормозных колодок и тормозных дисков. В случае обнаружения большого износа необходимо снять шины, чтобы измерить толщину тормозных колодок и тормозных дисков. Когда толщина тормозного диска достигает 37 мм, тормозной диск следует немедленно заменить. Максимальный износ с каждой стороны тормозного диска составляет 4 мм. При замене тормозных колодок следует заменять левую и правую тормозные колодки всего моста одновременно.
- Каждые 6 месяцев снимайте шины, проверяйте крышку скользящей шпонки, защитный кожух скользящей шпонки, защитный кожух поршня и другие резиновые детали на предмет аномалий; может ли корпус суппорта нормально скользить по скользящему штифту (сопротивление скольжению не превышает 100 Н); проверьте на отсутствие аномалий тормозной зазор.



Предупреждение!

Для послепродажного обслуживания ведущей оси необходимо использовать специальное трансмиссионное масло, указанное Sinotruk. В противном случае будет повреждена ведущая ось. Sinotruk предоставляет только платное обслуживание.

Профилактический осмотр и техническое обслуживание

Точки профилактического осмотра и технического обслуживания	Периодичность профилактического осмотра и технического обслуживания (Пробег и время в зависимости от того, что наступит раньше)			
	Первый осмотр		Периодический профилактический осмотр и техническое обслуживание	
Пункты регулярного осмотра	Через 1500 км	Каждые 15 000 км	Каждые 60 000 км	Каждые 120 000 км
	Через один месяц	Каждые три	Каждые	Каждый год
Проверка на износ, герметичность и повреждение движущихся частей, проверка износа фрикционных дисков тормоза, проверка близкого состояния и внешнего вида, проверка работы	○	○	○	○
Проверка безопасности (проводится ежедневно)				
Проверка правильности регулировки тормоза	○	○	○	○
Проверка торможения тормоза	○	○	○	○
Повторная затяжка болтов с указанным моментом затяжки	○			○
Очистка тормоза				○
Нанесение противозадирного состава на палец прицепного				○
Проверка вращения подшипника ступицы, при необходимости	○			○



Внимание!

Когда автомобиль эксплуатируется в тяжелых рабочих условиях, период обслуживания необходимо соответственно сократить.



Ведущий мост серии MCP

Обзор конструкции

MCP16ZG представляет собой двухступенчатый ведущий мост с центральным одноступенчатым редуктором и планетарным редуктором на боковой поверхности колеса. Литой картер моста, с дифференциалом между осями и колесами и блокировкой дифференциала, барабанным тормозом, двойной мембранной тормозной камерой, автоматическим регулировочным рычагом, с ABS.

Техническое обслуживание мостов автомобиля

- Рекомендуемый период замены трансмиссионного масла при различных условиях работы показан в следующей таблице:

Блок		Количество масла ¹⁾		Название масла	Класс качества и класс вязкости	Пробег и время первой замены	Расстояние пробега или время замены	Пояснение
Ведущий мост	MCP16ZG	Средний мост	17,4 л +2*2,8 л (боковая поверхность колеса)	Трансмиссионное масло	Обычное масло: GL-5 85W-90 Q/ZZ 21040 Масло для холодных регионов зимой: GL-5 75W-90 Q/ZZ 21040	2000–5000 км	①Транспортное средство транспортировки на дальнее расстояние ²⁾ : 100000 километров или 12 месяцев при небольшой нагрузке; 80 000 км или 12 месяцев в условиях средней нагрузки; 40000 километров или 6 месяцев в условиях большой нагрузки; в зависимости от того, что наступит раньше. ②Городские транспортные средства, городская строительная техника, транспортные самосвалы, автобетономесители: 40000 км (плохие условия ³⁾ 20000 км) или 6 месяцев, в зависимости от того, что наступит раньше. ③Строительные машины и машины для работы на рудниках: 10000 км пробега или 2 месяца или 500 часов работы главного двигателя, в зависимости от того, что наступит раньше.	1. Для послепродажного обслуживания необходимо использовать специальное трансмиссионное масло, указанное Sinotruk. В противном случае будет повреждена ведущая ось. Sinotruk предоставляет только платное обслуживание. 2. Не допускается смешивание специальных трансмиссионных масел разных классов вязкости.
		Задний мост	15,4 л + 2*2,8 л (боковая поверхность колеса)					

Примечание: 1) Количество масла в таблице представлено только для справки, фактическое количество имеет преимущественную силу.

2) Для транспортных средств транспортировки на дальнее расстояние, когда средний расход топлива менее 32 л/100 км, периодичность замены масла должна выполняться в соответствии с условиями небольшой нагрузки; Когда средний расход топлива составляет 32-50 л/100 км, периодичность замены масла должна выполняться в соответствии с условиями средней нагрузки; Когда средний расход топлива превышает 50 л/100 км, периодичность замены масла выполняется в соответствии с условиями большой нагрузки.

3) Под тяжелыми условиями работы понимаются сильные перегрузки, плохие дорожные условия и сильная запыленность во время эксплуатации автомобиля.

Ведущий мост

В новом автомобиле стоя на месте надавите на тормоз 30–50 раз, чтобы отрегулировать тормозной зазор до нормального рабочего зазора. Прежде чем проехать 50 километров, старайтесь избегать резкого торможения.

- После обкатки нового автомобиля на протяжении 1500 км необходимо проверить тормозной зазор, соответствует ли он требованиям, после этого можно на различных частях провести затяжку креплений и начать использование автомобиля.
- После использования новой оси весь автомобиль должен пройти обкатку на протяжении 1500 километров, и крепежные детали (включая, помимо прочего, соединительные болты приводного вала и фланца, колесные болты, болты соединительной поверхности главного редуктора и картера моста, ходовые болты и т. д., за исключением гуммированных болтов) должны быть снова проверены, прежде чем автомобиль можно будет официально ввести в эксплуатацию.
- Во время движения необходимо регулярно проверять температуру ведущей оси, редуктора со стороны колеса (не выше температуры окружающей среды 70 °С) и компонентов (соединительные болты приводного вала и фланца, колесные болты, главный редуктор и болты шарнирной поверхности картера моста). Соединения проверяются каждые 2000 км и при необходимости подтягиваются.
- Проверяйте уровень масла каждые 5000 километров или ежемесячно. При замене масла сначала слейте исходное трансмиссионное масло со среднего и заднего моста, а затем замените новое трансмиссионное масло. При заливке необходимо долить достаточное количество масла. Сначала добавьте 2,8 л трансмиссионного масла со стороны каждого колеса, а затем залейте трансмиссионное масло в среднюю часть картера моста. После заливки масла необходимо проехать 5 км, после чего остановится и снова проверить уровень масла. Масло может капать из отверстия для ограничения уровня масла на картере моста (см. Рисунок). Если уровень масла низкий, долейте его снова.

- После замены масла или проверки уровня масла при закручивании пробки отверстия для заливки и масляного отверстия резьба должна быть предварительно покрыта съемным крепежным клеем, например «Loctite 200» или «Wanda 200».

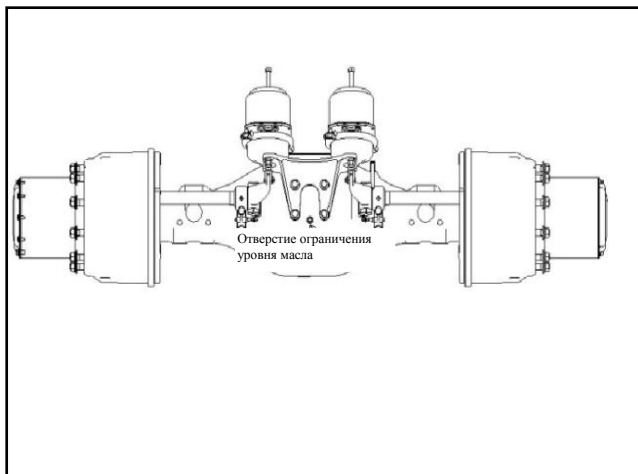

- Регулярно проверяйте пробки отверстия для заливки и масляного отверстия со стороны колеса, главного редуктора и картера моста и при необходимости подтягивайте. Момент затяжки конических пробок отверстия для заливки и масляного отверстия главного редуктора и картера моста составляет 70 ± 10 Нм, а смазка/слив со стороны колеса Момент затяжки резьбовой пробки составляет 95 Нм. Не разбирайте и не собирайте повторно, чтобы не повредить резьбу резьбовой пробки.

Вовремя заменяйте резьбовые пробки.

- Нанесите литиевую смазку № 2 каждые 80 000 километров или каждый год эксплуатации (20 000 километров или 4 месяца эксплуатации в тяжелых условиях) в регулировочный рычаг, кронштейн распределительного вала и форсунку базового масла тормоза.

Автоматический регулировочный рычаг следует заполнять литиевой

смазкой № 2 каждые 20 000 километров.

- Регулярно проверяйте и очищайте вентиляционную пробку, чтобы обеспечить хорошую вентиляцию.
- Регулярно проверяйте рабочее состояние устройства блокировки дифференциала, если оно не работает, выясните причину и вовремя ее устраните.
- Диапазон регулировки тормозного зазора для автоматического регулировочного рычага: 0,6–0,9 мм (зазоры, устанавливаемые автоматическими регулировочными рычагами разных производителей, немного отличаются), а зазор между левой и правой сторонами всего моста не должен превышать 0,3 мм.
- Для блока переднего моста с электронным устройством сигнализации износа если во время движения автомобиля в кабине горит световой индикатор электронного устройства сигнализации износа, проверьте и замените фрикционные накладки и электронное устройство сигнализации износа.
- Каждые 8000–10 000 километров пробега необходимо:

-
- Для блока переднего моста без электронного устройства сигнализации износа проверять износ фрикционных дисков тормоза. Если износ превышает предельное углубление, фрикционные диски следует немедленно заменить;
 - Проверять затяжку нижней пластины тормоза;
 - Проверять, соответствует ли тормозной зазор требованиям;
 - Проверять посадку соединительной муфты и фиксирующего штифта на автоматическом регулировочном рычаге, если они ослаблены, заменить соединительную втулку;
 - Проверять посадку между соединительным кольцом на автоматическом регулировочном рычаге и рычагом управления. Если между ними есть относительное вращение, заменить автоматический регулировочный рычаг.

Ведущий мост

- Если вы чувствуете снижение торможения, рекомендуется после устранения других причин против часовой стрелки проверить крутящий момент на шестигранной головке червячного винта автоматического регулировочного рычага. Поворот на один оборот, если измеренный

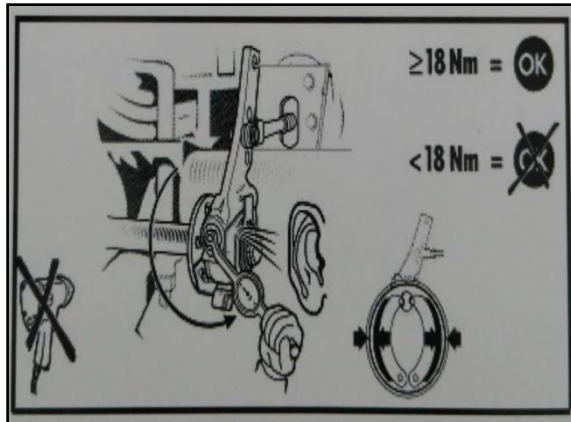

минимальный крутящий момент меньше 18 Нм, это указывает на то, что автоматический регулировочный рычаг поврежден, и блок автоматического регулировочного рычага необходимо вовремя заменить.

- При ремонте и замене автоматического регулировочного рычага с левой и правой стороны каждой оси должны быть установлены автоматические регулировочные рычаги одного производителя. При выходе из строя автоматического регулировочного рычага только с одной стороны в случае отсутствия замены продукции такого производителя, левый и правый автоматический регулировочные рычаги моста следует заменить одновременно.

Предупреждение!

Для послепродажного обслуживания ведущей оси необходимо использовать специальное трансмиссионное масло, указанное Sinotruk. В противном случае будет повреждена ведущая ось. Sinotruk предоставляет только платное обслуживание.



Профилактический осмотр и техническое обслуживание

Точки профилактического осмотра и технического обслуживания	Периодичность профилактического осмотра и технического обслуживания (Пробег и время в зависимости от того, что наступит раньше)			
	Первый осмотр		Периодический профилактический осмотр и техническое обслуживание	
Точки периодического профилактического осмотра	Через 1500 километров После первого месяца	Каждые 15 000 километров Каждые три месяца	Каждые 60 000 километров Каждые шесть месяцев	Каждые 120 000 километров Каждый год
Проверка износа, уплотнения и повреждений движущихся частей, проверка износа фрикционных дисков тормоза, проверка состояния возврата распределительного вала, проверка работы регулировочного рычага, проверка работы воздушной камеры тормоза и проверка герметичности	○	○	○	○
Проверка безопасности (проводится ежедневно)				
Проверка правильности регулировки тормоза	○	○	○	○
Проверка торможения тормоза	○	○	○	○
Повторная затяжка болтов с указанным моментом затяжки.	○			○
Очистка тормозного барабана				○
Нанесение противозадирного состава на палец прицепного шатуна и ролик тормозной колодки.				○
Проверка вращения подшипника ступицы, при необходимости регулировка или замена подшипник ступицы	○			○

- Когда автомобиль эксплуатируется в тяжелых рабочих условиях, период технического обслуживания необходимо соответственно сократить.
- После установки новых или замены колес затяните гайки крепления колес с указанным крутящим моментом, проехав 50 километров; Через 150 километров снова затяните колесные гайки с указанным моментом, пока гайки не будут полностью затянуты.
- При установке или замене колес обращайтесь внимание на тормозной барабан, предотвращая его падение.

Ведущий мост

Ведущий мост MAT16

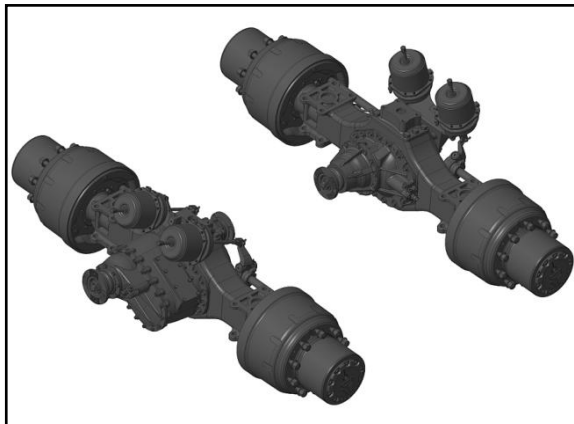

Обзор конструкции

Ведущий мост MAT16ZG представляет собой двухступенчатый ведущий мост с центральным одноступенчатым редуктором и планетарным редуктором на боковой поверхности колеса. Он подразделяется на два типа: двойной ведущий мост и одинарный задний ведущий мост. Литой картер моста, с дифференциалом между осями и колесами и блокировкой дифференциала, барабанным тормозом, двойной мембранной тормозной камерой, автоматическим регулировочным рычагом, с ABS.

Техническое обслуживание мостов автомобиля

• Рекомендуемый период замены трансмиссионного масла при различных условиях работы показан в следующей таблице:

Блок	Количество масла ¹⁾		Название масла	Класс качества и класс вязкости	Пробег и время первой замены	Расстояние пробега или время замены	Пояснение
MAT16ZG	Средний мост	20,3 л+2*2 л (боковая поверхность колеса)	трансмиссионное масло	Обычное масло: GL-5 85W-90 Q/ZZ 21040 Масло для холодных регионов зимой: GL-5 75W-90 Q/ZZ 21040	2000–5000 км	①Транспортное средство транспортировки на дальнее расстояние ²⁾ : 100000 километров или 12 месяцев при небольшой нагрузке; 80 000 км или 12 месяцев в условиях средней нагрузки; 40000 километров или 6 месяцев в условиях большой нагрузки; в зависимости от того, что наступит раньше. ②Городские транспортные средства, городская строительная техника, транспортные самосвалы, автобетоносмесители: 40000 км (плохие условия ³⁾ 20000 км) или 6 месяцев, в зависимости от того, что наступит раньше. ③Строительные машины и машины для работы на рудниках: 10000 км пробега или 2 месяца или 500 часов работы главного двигателя, в зависимости от того, что наступит раньше.	1. Для послепродажного обслуживания необходимо использовать специальное трансмиссионное масло, указанное Sinotruk. В противном случае будет повреждена ведущая ось. Sinotruk предоставляет только платное обслуживание. 2. Не допускается смешивание специальных трансмиссионных масел разных классов вязкости.
	Задний мост	16,5 л + 2*2 л (боковая поверхность колеса)					

Примечание:

- 1) Количество масла в таблице представлено только для справки, фактическое количество имеет преимущественную силу.
- 2) Для транспортных средств транспортировки на дальнее расстояние, когда средний расход топлива менее 32 л/100 км, периодичность замены масла должна выполняться в соответствии с условиями небольшой нагрузки; Когда средний расход топлива составляет 32-50 л/100 км, периодичность замены масла должна выполняться в соответствии с условиями средней нагрузки; Когда средний расход топлива превышает 50 л/100 км, периодичность замены масла выполняется в соответствии с условиями большой нагрузки.
- 3) Под тяжелыми условиями работы понимаются сильные перегрузки, плохие дорожные условия и сильная запыленность во время эксплуатации автомобиля.

Ведущий мост

-
- В новом автомобиле стоя на месте надавите на тормоз 30–50 раз, чтобы отрегулировать тормозной зазор до нормального рабочего зазора. Прежде чем проехать 50 километров, старайтесь избегать резкого торможения.
 - После обкатки нового автомобиля на протяжении 1500 км необходимо проверить тормозной зазор, соответствует ли он требованиям, после этого можно на различных частях провести затяжку креплений и начать использование автомобиля.
 - При замене смазочного масла колесного редуктора во время первоначального обслуживания нового автомобиля поверните колеса до нижней части маслосливной пробки, а когда маслосливная пробка окажется наверху другой половины, открутите маслосливную пробку и слейте старое масло (слитое смазочное масло должно быть правильно утилизировано), затем затяните маслосливную пробку с крутящим моментом 70 ± 10 Нм, откройте пробку отверстия для заливки масла, залейте смазочное масло до максимального высокого уровня и, наконец, закрутите маслосливную пробку. Несколько раз поверните колеса, а затем поворачивайте колеса до тех пор, пока линия индикатора уровня масла на пробке отверстия для заливки масла не окажется в горизонтальном положении, открутите пробку отверстия для заливки масла, дайте излишнему смазочному маслу вытечь, пока уровень жидкости не останется на уровне пробки маслосливной горловины, затяните пробку отверстия для заливки масла, момент затяжки составляет 70 ± 10 Нм.
 - Во время использования всегда проверяйте объем масла в колесном редукторе и главном редукторе.
 - Недостаток масла в ведущем мосту приведет к преждевременному износу движущихся частей и серьезной абляции. Слишком много смазочного масла может вызвать высокую температуру масла и даже утечку масла.
 - На картере заднего моста есть две резьбовые пробки: маслосливная пробка в нижней части картера моста и заправочная пробка примерно в середине картера моста. Нормальный уровень жидкости всегда должен поддерживаться на высоте резьбовой пробки отверстия для заливки масла.
 - После замены масла или проверки уровня масла при закручивании пробки отверстия для заливки масла/сливного отверстия резьбу необходимо предварительно покрыть съемным крепежным клеем, например «Loctite 200» или «Wanda 200».
 - Шоссейные транспортные средства, следует заливать литевой смазкой № 2 каждые 30 000 километров или 6 месяцев (в зависимости от того, что наступит раньше). Для внедорожных транспортных средств автоматический регулировочный рычаг следует заполнять литевой смазкой № 2 каждые 15 000 километров или 6 месяцев (в зависимости от того, что наступит раньше).
 - Диапазон регулировки зазора тормоза с автоматическим регулировочным рычагом: 0,6–0,9 мм (зазоры у автоматических регулировочных рычагов разных производителей немного отличается), а зазор между левой и правой сторонами всего моста не должен быть больше 0,3
 - Для блока переднего моста с электронным устройством сигнализации износа если во время движения автомобиля в кабине горит световой индикатор электронного устройства сигнализации износа, проверьте и замените фрикционные накладки и электронное устройство сигнализации износа.

- Каждые 8000–10 000 километров пробега необходимо:
 - Для блока переднего моста без электронного устройства сигнализации износа проверять износ фрикционных дисков тормоза. Если износ превышает предельное углубление, фрикционные диски следует немедленно заменить;
 - Проверять затяжку нижней пластины тормоза;
 - Проверять, соответствует ли тормозной зазор требованиям;
 - Проверять посадку соединительной муфты и фиксирующего штифта на автоматическом регулировочном рычаге, если они ослаблены, заменить соединительную втулку;
 - Проверять посадку между соединительным кольцом на автоматическом регулировочном рычаге и рычагом управления. Если между ними есть относительное вращение, заменить автоматический регулировочный рычаг.

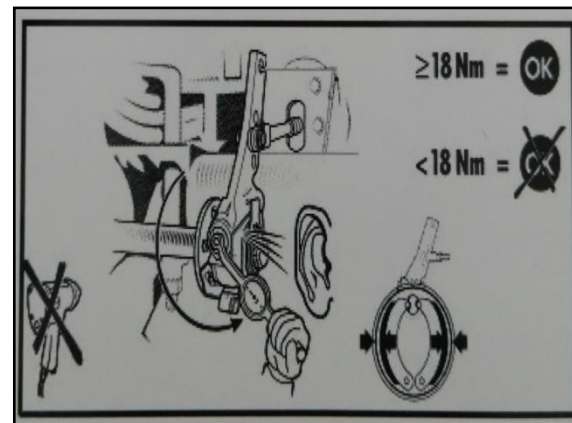

- Если вы чувствуете снижение торможения, рекомендуется после устранения других причин против часовой стрелки проверить крутящий момент на шестигранной головке червячного винта автоматического регулировочного рычага. Поворот на один оборот, если измеренный

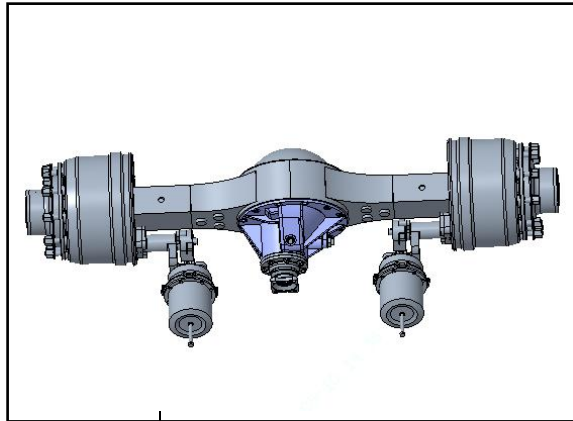

минимальный крутящий момент меньше 18 Нм, это указывает на то, что автоматический регулировочный рычаг поврежден, и блок автоматического регулировочного рычага необходимо вовремя заменить.

- При ремонте и

замене автоматического регулировочного рычага с левой и правой стороны каждой оси должны быть установлены автоматические регулировочные рычаги одного производителя. При выходе из строя автоматического регулировочного рычага только с одной стороны в случае отсутствия замены продукции такого производителя, левый и правый автоматический регулировочные рычаги моста следует заменить одновременно.

Предупреждение!

Для послепродажного обслуживания ведущей оси необходимо использовать специальное трансмиссионное масло, указанное Sinotruk. В противном случае будет повреждена ведущая ось. Sinotruk предоставляет только платное обслуживание.

Ведущий мост

Вед  мост серии 1119

Тип конструкции заднего моста серии 1119 представляет собой центральный одноступенчатый главный редуктор, блок картера моста представляет собой литой картер моста интубационного трубчатого типа. Применяется пневматический тормоз с литой нижней пластиной, размер тормозного механизма $\varnothing 400 \times 180$, с ABS, автоматическим регулировочным рычагом и датчиком износа.

Техническое обслуживание мостов автомобиля

• Рекомендуемый период замены трансмиссионного масла при различных условиях работы показан в следующей таблице:

Блок		Количество масла ¹⁾		Название масла	Класс качества и класс вязкости	Пробег и время первой замены	Расстояние пробега или время замены	Пояснение
Ведущий мост	1119 ⁴⁾	Одинарный задний мост	5,7 л	Трансмиссионное масло	Обычное масло: GL-5 85W-90 Q/ZZ 21040 Масло для холодных регионов зимой: GL-5 75W-90 Q/ZZ 21040	2000–5000 км	<p>① Транспортное средство транспортировки на дальнее расстояние²⁾: 100000 километров или 12 месяцев при небольшой нагрузке; 80 000 км или 12 месяцев в условиях средней нагрузки; 40000 километров или 6 месяцев в условиях большой нагрузки; в зависимости от того, что наступит раньше.</p> <p>② Городские транспортные средства, городская строительная техника, транспортные самосвалы, автобетоносмесители: 40000 км (плохие условия ³⁾ 20000 км) или 6 месяцев, в зависимости от того, что наступит раньше.</p> <p>③ Строительные машины и машины для работы на рудниках: 10000 км пробега или 2 месяца или 500 часов работы главного двигателя, в зависимости от того, что наступит раньше.</p>	<p>1. Для послепродажного обслуживания необходимо использовать специальное трансмиссионное масло, указанное Sinotruk. В противном случае будет повреждена ведущая ось. Sinotruk предоставляет только платное обслуживание.</p> <p>2. Не допускается смешивание специальных трансмиссионных масел разных классов вязкости.</p>

Примечание: 1) Количество масла в таблице представлено только для справки, фактическое количество имеет преимущественную силу.

2) Для транспортных средств транспортировки на дальнее расстояние, когда средний расход топлива менее 32 л/100 км, периодичность замены масла должна выполняться в соответствии с условиями небольшой нагрузки; Когда средний расход топлива составляет 32-50 л/100 км, периодичность замены масла должна выполняться в соответствии с условиями средней нагрузки; Когда средний расход топлива превышает 50 л/100 км, периодичность замены масла выполняется в соответствии с условиями большой нагрузки.

3) Под тяжелыми условиями работы понимаются сильные перегрузки, плохие дорожные условия и сильная запыленность во время эксплуатации автомобиля.

4) Для моста стороннего производителя конкретный период замены должен быть скорректирован в соответствии с инструкциями производителя.

Использование и техническое обслуживание

Использование моста нового автомобиля

Перед использованием залейте трансмиссионное масло в главный редуктор через отверстие для заливки масла, пока нижний край маслосливного отверстия не станет вровень с поверхностью.

Добавьте достаточное количество литиевой смазки № 2 в каждую точку смазки.

После начала использования автомобиль должен проехать 1500 км, после чего необходимо отрегулировать тормозной зазор и перепроверить крепеж (за исключением приклеенных болтов), прежде чем автомобиль можно будет официально ввести в эксплуатацию.

Техническое обслуживание моста автомобиля

Часто удаляйте грязь и пыль с паровой пробки картера моста.

Часто проверяйте резьбовую пробку отверстия для заливки масла и сливную пробку. При обнаружении утечки масла вовремя затягивайте или заменяйте уплотнительную прокладку.

Каждые 2000 км добавляйте достаточное количество литиевой смазки № 2 в точку смазки, очищайте паровую пробку и проверяйте уровень трансмиссионного масла в картере моста.

Каждые 5000 км проверяйте тормозной зазор.

Каждые 8000–10 000 км проверяйте натяжку нижней пластины тормоза. Проверяйте износ тормозных колодок. Если износ тормозных колодок превышает предельное углубление или расстояние между фрикционной поверхностью и головкой заклепки меньше 0,5 мм, тормозные колодки необходимо заменить. Проверьте качество трансмиссионного масла в картере моста. Если есть признаки износа или разжижения, своевременно замените масло на новое.

Приводной вал

Узел приводного вала включает подшипники карданного шарнира, промежуточные фиксирующие подшипники и телескопические шлицы. Для обеспечения нормальной работы узла приводного вала необходимо проводить регулярное техническое обслуживание.



Внимание!

Для приводных валов, используемых в суровых условиях, таких как грязь, пыль, озон, высокие и низкие температуры, периодичность технического обслуживания следует сократить.

Подшипники карданного шарнира (обслуживаемый тип)

- **Регулярно проводите смазывание.** Шоссейные автомобили рекомендуется

смазывать каждые 30 000 километров, а внедорожники и бетономешалки — каждые 5000 километров.

- Марка смазки: специальная смазка Derunbao WGC-2 для универсальных шарниров, также можно использовать смазку на литиевой основе № 2 и многофункциональную композиционную смазку на основе лития. Смазка должна иметь стойкость к высоким и низким температурам от -30 °C до 120 °C.
- Способ заполнения смазкой: заполняйте смазочный ниппель карданного шарнира ① смазкой до тех пор, пока свежая смазка не потечет из устья одного из карданных валов. Для карьерных и строительных автомобилей с эксплуатацией в плохих дорожных условиях время или пробег для смазки необходимо сократить.

Промежуточные фиксирующие подшипники

- Фланец с нормальным сечением зубьев соединен с приводным валом, и промежуточные фиксирующие подшипники представляют собой необслуживаемые подшипники, которые не требуют регулярной смазки.
- Плоский фланец соединен с приводным валом, промежуточные фиксирующие подшипники необходимо регулярно смазывать. Шоссейные автомобили рекомендуется смазывать каждые 30 000 километров, а внедорожники и бетономешалки — каждые 5000 километров. Марка смазки: смазка на литиевой основе № 2. Способ заполнения смазкой: заполняйте смазочный ниппель шлицевого фланца ① смазкой до тех пор, пока свежая смазка не потечет из устья одного из промежуточных фиксирующих подшипников.

Телескопические шлицы

внедорожники и бетономешалки — каждые 5000 километров. Марка смазки: смазка на литиевой основе № 2. Способ заполнения смазкой: заполняйте смазочный ниппель муфты защитного кожуха шлицевого вала ② пока свежая смазка не потечет из устья одной из муфты.

- Для карьерных и строительных автомобилей с эксплуатацией в плохих дорожных условиях время или пробег для смазки необходимо сократить.

Приводной вал

Узел приводного вала должен быть собран в соответствии со следующими этапами во время разборки, технического осмотра и обслуживания.

- При повторной сборке промежуточного приводного вала после разборки и осмотра для фланцевого соединения с нормальным сечением зубьев приводного вала убедитесь, что четыре отверстия шлицевой соединительной пластины собраны в соответствии с четырьмя отверстиями шлицевой соединительной пластины (фаза такая же). Приводной вал, соединенный с помощью плоского фланца, должен обеспечивать, чтобы масляный ниппель на шлицевой соединительной пластине и масляная канавка на шлицевом соединении были установлены соответственно, а резиновый порошок и масло на резьбовой поверхности соединительного болта, гайки и промежуточного шлицевого соединения должны быть очищены. Нанесите клей, предотвращающий ослабление резьбы LT271, на резьбовую часть ①, затем поверните и зафиксируйте. Момент затяжки составляет 650 Нм. Машину можно использовать после наложения через 24 часа.
- При установке промежуточного приводного вала сначала установите подвеску на лонжерон, а затем просто закрепите промежуточный ведущий вал на коробке передач и подвеске (не затягивайте). При затягивании конца коробки передач отрегулируйте положение длинного отверстия промежуточной опоры, чтобы гарантировать, что узел промежуточной опоры установлен точно в переднем и заднем, левом и правом направлениях, чтобы убедиться, что буферный диск промежуточной опоры не подвергается воздействию осевого усилия, и чтобы убедиться, что промежуточная опора ② и ось приводного вала ③ расположены вертикально. При необходимости отрегулируйте угол наклона подвесной пластины.
- При сборке приводного вала с телескопическими шлицами после разборки и сборки убедитесь, что маркированная стрелка ⑤ (или стальная стрелка) на шлицевом шарнире приводного вала соответствует маркированной стрелке ⑤ (или стальной стрелке) на шлицевой ступице. Установите и убедитесь, что оси карданного вала ④ соединительной пластины на обоих концах копланарны.

- При установке узла приводного вала на транспортном средстве необходимо убедиться, что ось поперечного вала универсального шарнира соединительной пластины промежуточного приводного вала и ось поперечного вала универсального шарнира соединительной пластины

телескопического приводного вала находятся в одной плоскости.

- При разборке промежуточной опоры убедитесь, что резиновый буферный диск расположен в центре U-образной подвески, и убедитесь, что резиновый буферный диск перпендикулярен оси узла промежуточного приводного вала, а затем заблокирован.
- При разборке карданного подшипника, убедитесь, что универсальный шарнир подшипник вытягивается вручную, без заедания и есть очевидный осевой зазор. Для приводных валов со стопорными кольцами подшипников при установке убедитесь, что стопорное кольцо попадает в стопорные канавки.
- Когда узел приводного вала установлен на транспортном средстве, все стопорные болты и гайки должны быть новыми; используйте динамометрический ключ для калибровки момента затяжки при затяжке.

Контрольное значение крутящего момента выглядит следующим образом:

Момент затяжки M12 × 1,25 составляет 120 Нм;

Момент затяжки M14 × 1,5 составляет 185 Нм;

Момент затяжки M16 × 1,5 составляет 280 Нм.

Подвеска

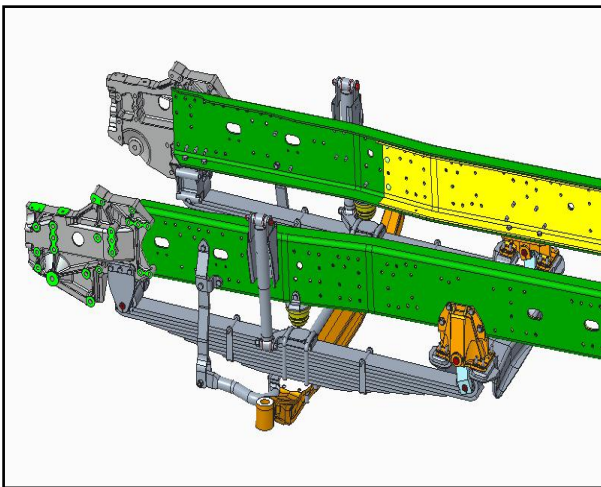
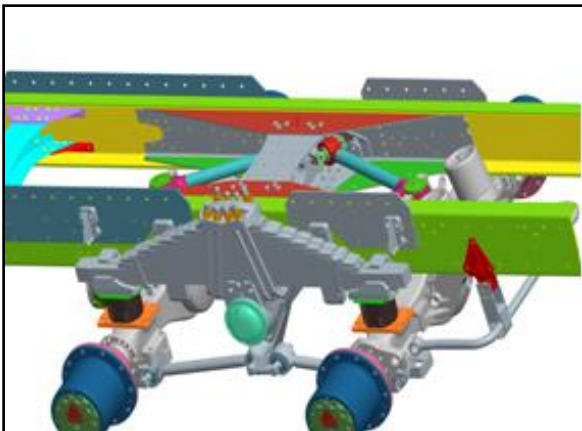

Подвеска с листовыми рессорами

- Перегрузка и плохие дорожные условия могут легко повредить листовые рессоры и хомуты, их нужно вовремя заменять, иначе поломка ускорится.
- Соединительные штифты листовой рессоры следует регулярно проверять и смазывать, чтобы обеспечить нормальную работу системы подвески.
- Ходовые болты следует регулярно затягивать с указанным крутящим моментом.
- При обнаружении утечки масла в амортизаторе, повреждении резиновой втулки, растрескивания сварного шва подвесной петли, следует своевременно провести замену, иначе это приведет к ускоренному повреждению сопряженных деталей.
- Если на корпусе торсионного вала металлического подшипника есть утечка масла или нагар, необходимо своевременно провести проверку или замену.
- От стабилизирующего стержня зависит положение автомобиля при вождении. При его повреждении он может легко вызвать крен или даже опрокидывание. Необходимо всегда проверять, ослаблены ли или изношены соединительные детали, а также не погнуты или сломаны сами стержни.
- Если блок ограничения положения поврежден или утерян, его необходимо вовремя заменить, иначе движение в плохих дорожных условиях приведет к слишком сильному подпрыгиванию моста, что приведет к ускоренному разрушению листовой рессоры.



Предупреждение!

- Без одобрения запрещается изменять количество листовых рессор, заменять листовые рессоры на рессоры другой толщины и модифицировать конструкцию подвески.
- Запрещается использовать детали, модификации или запасные части сторонних производителей, в противном случае это может привести к повреждению деталей и потере контроля над транспортным средством, что может привести к травмам или повреждению имущества!

- Перегрузка и плохие дорожные условия легко могут повредить листовые рессоры, которые в этом случае следует вовремя заменять, иначе повреждение ускорится.
- Соединительный штифт листовой рессоры следует регулярно проверять и смазывать, чтобы обеспечить нормальную работу системы подвески.
- Ходовой болт и центральный болт листовой рессоры необходимо регулярно затягивать с указанным крутящим моментом.
- При обнаружении утечки масла в амортизаторе, повреждении резиновой втулки, а растрескивания сварного шва подвесной петли, следует своевременно провести замену, иначе это приведет к ускоренному повреждению сопряженных деталей.
- От стабилизирующего стержня зависит положение автомобиля при вождении. При его повреждении он может легко вызвать крен или даже опрокидывание. Необходимо всегда проверять, ослаблены ли или изношены соединительные детали, а также не погнуты или сломаны сами стержни.
- Если блок ограничения положения поврежден или утерян, его необходимо вовремя заменить, иначе движение в плохих дорожных условиях приведет к слишком сильному подпрыгиванию моста, что приведет к ускоренному разрушению листовой рессоры.
- Направляющие полозья — легко изнашиваемая деталь, их проверяют каждые 30 000 километров и заменяют после износа более 6 мм.
- Моменты затяжки при ремонте и замене см. на схеме

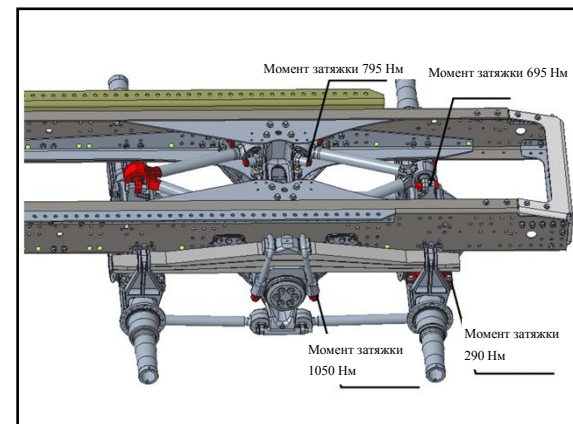
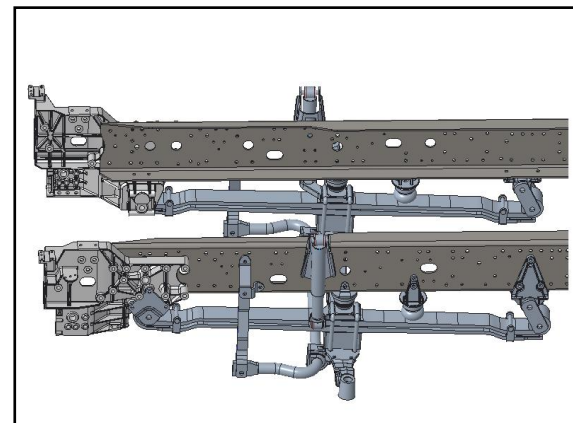

Подвеска

Пневматическая подвеска

Требования к использованию

Не допускается перегрузка транспортного средства.

Запрещается использовать смазочное масло и консистентную смазку в каких-либо частях системы пневматической подвески, особенно в резиновых деталях. Техническое обслуживание следует проводить по мере необходимости.

Текущий осмотр и техническое обслуживание

- Текущие проверки следует проводить каждый день или перед каждым выездом.
- Содержание планового осмотра:
 - Визуальная проверка в достаточном объеме и сбалансировано ли проходит наполнение оболочки газом.
 - Нормальна ли высота подвески и нет ли утечки в системе.
- Простой способ проверки: При получении нового автомобиля припаркуйте его на ровной поверхности, измерьте расстояние от центра колеса до легко определяемой фиксированной точки на кузове автомобиля над ним и запишите данные. Для каждой последующей проверки вам нужно только припарковать автомобиль на ровной поверхности и проверить то же самое расстояние. Если значение существенно не меняется, это означает, что высота подвески нормальная и в системе нет утечки воздуха. В противном случае вам необходимо найти причину и устранить неполадки.

Регулярная проверка безопасности

- Проверку безопасности следует проводить регулярно.
- Во время осмотра автомобиль следует поставить на чистую ровную площадку, предпочтительно на смотровую яму, включить стояночный тормоз и зафиксировать автомобиль (это также следует соблюдать во время осмотра и технического обслуживания, описанных ниже).
- Пункты проверки безопасности:
 - Проверка затяжки креплений, момент затяжки соответствует указанным требованиям, отсутствуют загрязнения, ржавчина или износ металла, вызванные ослаблением головки болта и гайки.
 - Под давлением питания более 6 бар нормально осуществляется наполнение оболочки газом, и пневматические подушки с обеих сторон одного моста имеют одинаковую прочность. Убедитесь, что пневматическая подушка не изношена, не повреждена и не имеет чрезмерных выпуклостей, а вокруг нее имеется зазор более 25 мм.
 - Нет ли утечки или повреждения амортизаторов, и правильно ли они работают (нагрев амортизатора после движения указывает на его исправную работу. Обратите внимание, что амортизатор может быть горячим!)
 - Все детали (части) и сварные швы не имеют трещин.

Каучуковая подвеска



Предупреждение!

Не эксплуатируйте автомобиль, если подъемные проушины рамы треснуты, сломаны или сильно корродированы, иначе может произойти разделение компонентов, что приведет к потере управления автомобилем и травмам или повреждению имущества!

- Проверяйте край резиновой пружины на наличие трещин или следов отрывов (не реже одного раза в год).
- Каждые 2000 километров пробега проверяйте затяжку всех креплений.
- Не снимайте прикрепленные крепежные устройства и резиновые детали.
- Запрещается использовать смазочное масло или консистентную смазку для любых частей каучуковой подвески, особенно масло и консистентную смазку для резиновых деталей.



Предупреждение!

- Недостаточный момент затяжки может вызвать преждевременный износ и повреждение кронштейнов оси, отверстий и/или соединительных деталей на конце балансира.
- Не завинчивайте гайку для установки разводного шплинта, иначе момент затяжки будет ниже указанного значения.

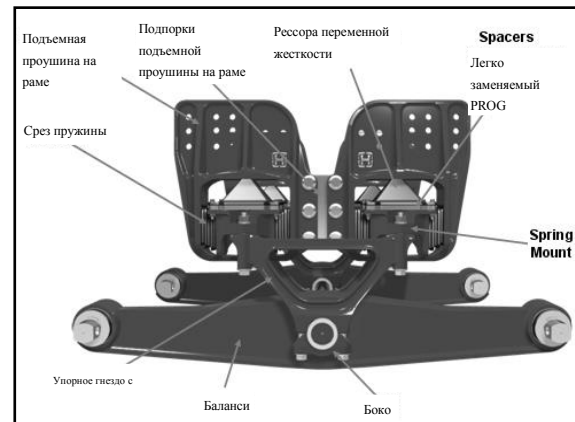

Опорный башмак

Ремонт и обслуживание опорных башмаков

- Перед присоединением тягача к полуприцепу обязательно очистите верхнюю поверхность седельно-сцепного устройства и смазочную канавку①, а также убедитесь, что смазочная канавка① заполнена высокопрочной смазкой (например, смазкой на литиевой основе № 2) и равномерно нанесите покрытие на верхнюю поверхность седельно-сцепного устройства.

- Каждые 5000 километров удаляйте смазку с верхней поверхности седельно-сцепного устройства, запорного крюка③ и подковообразной горловины②.

После тщательной очистки повторно нанесите новую смазку для тяжелых условий эксплуатации, чтобы равномерно покрыть верхнюю поверхность седельно-сцепного устройства, запорного крюка③, подковообразной горловины② и контактную поверхность буксировочного пальца.

- Каждые 5000 километров проводите следующие регулировки и проверки.

Для того, чтобы компенсировать износ буксировочного пальца и запорного крюка③ и предотвратить замочный сухарь④ от слишком плотного соединения, что приведет к невозможности вытягивания рукоятки. Когда тягач соединен с полуприцепом, вы можете открутить регулировочный болт⑤, а затем вернуть его до тех пор, пока он выдерживает усилие, а затем продолжить ввинчивать его на один оборот. После завершения регулировки затяните гайку⑥.

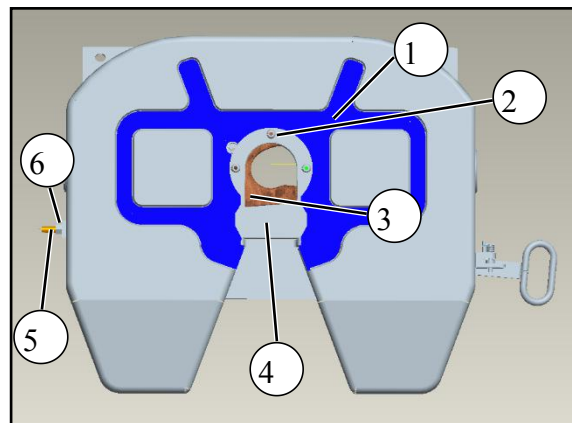

Техническое обслуживание автомобиля

Первое техническое обслуживание, выполняемое пользователем на сервисной станции, указанной в гарантийном руководстве, в соответствии с правилами технического обслуживания Sinotruk, является первым техническим обслуживанием, далее именуемым «первое обслуживание».

Регулярное техническое обслуживание, выполняемое пользователем на сервисной станции, указанной в гарантийном руководстве, в соответствии с правилами технического обслуживания Sinotruk, является регулярным обслуживанием, далее именуемым «регулярное обслуживание».

Под шоссейными транспортными средствами понимаются тягачи, платформы, грузовики-бункеры, автоцистерны и другие транспортные средства, которые часто используются на дорогах общего пользования. Внедорожные транспортные средства относятся к транспортным средствам, используемым на строительных площадках, карьерным машинам, самосвалам, машинам с боковым опрокидыванием и т. д., которые часто используются на дорогах за пределами.

Пункты технического обслуживания двигателя

Тип	Пункты технического обслуживания	Первое обслуживание	Регулярное обслуживание	
		Пробег первого обслуживания (км)	Пробег регулярного обслуживания	
			Шоссейные автомобили	Внедорожные автомобили, бетономешалки
Двигатель MC05/MC07	1. Проверка ослабленности жгута проводов двигателя ослаблен, отсутствия повреждений и истирания.	2000–5000	Каждые 15 000	Каждые 5000
	2. Проверка ослабленности трубопровода, отсутствия повреждений и истирания	2000–5000	Каждые 15 000	Каждые 5000
	3. Проверьте нет ли утечки масла	2000–5000	Каждые 15 000	Каждые 5000
	4. Проверка шкалы, где находится уровень масла в топливном фильтре первичной очистки (если эта функция доступна)	2000–5000	Каждые 15 000	Каждые 5000

	5. Проверка и очистка масляного поплавкового фильтра в топливном баке.	2000–5000	Каждые 15 000	Каждые 5000
	6. Проверка нахождения уровня масла и охлаждающей	2000–5000	Каждые 15	Каждые 5000
	7. Замена моторного масла	См. «Техническое обслуживание двигателя»		
	8. Замена фильтрующего элемента топливного фильтра	Одновременно заменяется с моторным маслом.		
	9. Проверка и очистка фильтрующего элемента воздушного фильтра, проверка, работает ли датчик тревоги воздушного фильтра.	2000–5000	Каждые 15 000	Каждые 5000
	10. Замена охлаждающей жидкости	См. «Техническое обслуживание двигателя»		

Техническое обслуживание автомобиля

Тип	Пункты технического обслуживания	Первое обслуживание	Регулярное обслуживание	
			Пробег первого обслуживания (км)	Пробег регулярного обслуживания
		Шосейные автомобили		Внедорожные автомобили, бетономешалки
Двигатель MC05/MC07	11. Проверка соединительных болтов вентилятора. Есть ли помехи между вентилятором и ветровым щитком и возможность помех	2000–5000	Каждые 15 000	Каждые 5000
	12. Проверка натяжителя, чтобы убедиться в натяжении ремня.	2000–5000	Каждые 15 000	Каждые 5000
	13. Проверка ослабленности соединительных болтов каждого соединения подвески двигателя.	2000–5000	Каждые 15 000	Каждые 5000

	14. Проверка на повреждения резиновой прокладки опоры двигателя.	2000–5000	Каждые 15 000	Каждые 5000
	15. Проверка нормы давления моторного масла и температуры воды.	2000–5000	Каждые 15 000	Каждые 5000
	16. Замена фильтрующего элемента тонкой очистки горючего	Замена топливного фильтра при замене моторного масла.		
	17. Проверка и при необходимости регулировка клапанных зазоров	Максимальный интервал пробега не превышает 60 000 километров проверка может проводиться одновременно при замене масла или регулярном обслуживании.		
Проверка инструмента EOL	18. Считывание кодов неисправности двигателя и проверка на наличие неисправностей	2000–5000	Каждые 15 000	Каждые 5000

Техническое обслуживание автомобиля

Тип	Пункты первого технического обслуживания	Первое обслуживание	Регулярное обслуживание	
		Пробег первого обслуживания (км)	Пробег регулярного обслуживания	
			Шосейные автомобили	Внедорожные автомобили, бетономешалки

Двигатель МС11/МС13	19. Проверка ослабленности жгута проводов двигателя ослаблен, отсутствия повреждений и истирания.	2000–5000	Каждые 30 000	Каждые 5000
	20. Проверка ослабленности трубопровода, отсутствия повреждений и истирания	2000–5000	Каждые 30 000	Каждые 5000
	21. Проверка утечки масла	2000–5000	Каждые 30 000	Каждые 5000
	22. Проверка шкалы, где находится уровень масла в топливном фильтре первичной очистки (если эта функция доступна)	2000–5000	Каждые 30 000	Каждые 5000
	23. Проверка и очистка масляного поплавкового фильтра в топливном баке.	2000–5000	Каждые 30 000	Каждые 5000
	24. Проверка нахождения уровней масла и охлаждающей жидкости в пределах нормального диапазона шкалы.	2000–5000	Каждые 30 000	Каждые 5000
	25. Замена моторного масла	См. «Техническое обслуживание двигателя»		
	26. Замена фильтрующего элемента топливного фильтра	Одновременно заменяется с моторным маслом.		
	27. Замена фильтрующего элемента тонкой очистки горючего	Замена производится одновременно с заменой моторного масла		
	28. Проверка и очистка фильтрующего элемента воздушного фильтра, проверка, работает ли датчик тревоги воздушного фильтра.	2000–5000	Каждые 30 000	Каждые 5000
	29. Замена охлаждающей жидкости	См. «Техническое обслуживание двигателя»		
	30. Проверка соединительных болтов вентилятора. Есть ли помехи между вентилятором и ветровым щитком и	2000–5000	Каждые 30 000	Каждые 5000
31. Проверка натяжителя, чтобы убедиться в натяжении ремня.	2000–5000	Каждые 30 000	Каждые 5000	

	32. Проверка ослабленности соединительных болтов каждого соединения подвески двигателя.	2000–5000	Каждые 30 000	Каждые 5000
	33. Проверка на повреждения резиновой прокладки опоры	2000–5000	Каждые 30	Каждые 5000
	34. Проверка нормы давления моторного масла и температуры воды.	2000–5000	Каждые 30 000	Каждые 5000
	35. Проверка и при необходимости регулировка клапанных зазоров	Не более 120000 км, это можно проверить одновременно при замене масла или регулярном обслуживании.		
Проверка инструмента EOL	36. Считывание кодов неисправности двигателя и проверка на наличие неисправностей	2000–5000	Каждые 30 000	Каждые 5000

Техническое обслуживание автомобиля

7 платформ пунктов технического обслуживания шасси

Тип (7 платформ)	Пункты технического обслуживания	Первое обслуживание	Регулярное обслуживание	
		Пробег первого обслуживания (км)	Пробег регулярного обслуживания	
			Шосейные автомобили	Внедорожные автомобили, бетономешалки
Сцепление	1. Проверка полного разъединения сцепления, равномерности и отсутствие проскальзывания	2000–5000	Каждые 30 000	Каждые 5000
	2. Проверка уровня гидравлического масла сцепления (тормозной жидкости) и долив, если оно отсутствует.	2000–5000	Каждые 30 000	Каждые 5000

	3. Проверка блокировки выхлопного отверстия цилиндра усилителя сцепления и есть ли перебои	2000–5000	Каждые 30 000	Каждые 5000	
	4. Смазка вала педального привода сцепления	2000–5000	Каждые 30 000	Каждые 5000	
	5. Проверка свободного хода педали сцепления, чтобы убедиться в зазоре выжимного подшипника.	2000–5000	Каждые 30 000	Каждые 5000	
	6. Смазка скользящей втулки выжимного подшипника.	2000–5000	Каждые 30 000	Каждые 5000	
	7. Замена масла сцепления.	См. «Техническое обслуживание сцепления»			
	Коробка передач	8. Проверка поверхности смазочного масла коробки передач и при необходимости доливание. Очистка	2000–5000	Каждые 30 000	Каждые 5000
		9. Замена смазочного масла коробки передач	См. «Техническое обслуживание коробки передач»		
10. Смазка вильчатого вала переключения сцепления		2000–5000	Каждые 30 000	Каждые 5000	
11. Проверка и очистка редукционного клапана давления воздушного фильтра (HW13710), 5555 (HW13710).		2000–5000	Каждые 30 000	Каждые 5000	
12. Смазка механизма переключения передач коробки передач, проверка болтов крепления коробки передач.		2000–5000	Каждые 30 000	Каждые 5000	
13. Проверка и очистка воздушного отверстия коробки передач		2000–5000	Каждые 30 000	Каждые 5000	
14. Проверка правильности работы рабочего механизма трансмиссии.		2000–5000	Каждые 30 000	Каждые 5000	
15. Проверка правильности работы механизма отбора мощности.	2000–5000	Каждые 30 000	Каждые 5000		

	16. Проверка утечки масла и газа.	2000–5000	Каждые 30 000	Каждые 5000
--	-----------------------------------	-----------	------------------	-------------

Техническое обслуживание автомобиля

Тип (7 платформ)	Пункты технического обслуживания	Первое обслуживание	Регулярное обслуживание	
		Пробег первого обслуживания (км)	Пробег регулярного обслуживания	
			Шоссейные автомобили	Внедорожные автомобили, бетономешалки
Коробка передач	17. Проверка на наличие аномального шума.	2000–5000	Каждые 30 000	Каждые 5000
	18. Проверка затянутости болтов соединения с двигателем	2000–5000	Каждые 30 000	Каждые 5000
Тормоз-замедлитель	19. Проверка нормальной работы тормоза-замедлителя	2000–5000	Каждые 30 000	Каждые 5000
	20. Замена масла, фильтрующего элемента (если есть) тормоза-замедлителя	См. «Техническое обслуживание тормоза-замедлителя»		
Ведущий мост	21. Замена трансмиссионного масла главного редуктора ведущего моста и колесного	См. «Техническое обслуживание ведущего моста»		
	22. Проверка нормальности возврата тормоза.	2000–5000	Каждые 30 000	Каждые 5000
	23. Проверка нормальности работы устройства блокировки дифференциала.	2000–5000	Каждые 30 000	Каждые 5000
	24. Проверка воздушного отверстия.	2000–5000	Каждые 30 000	Каждые 5000

	25. Проверка зазора между тормозной колодкой и тормозным барабаном/дисковым	2000–5000	Каждые 30 000	Каждые 5000
	26. Проверка утечки масла подшипника ступицы колеса	2000–5000	Каждые 30 000	Каждые 5000
	27. Смазка рычага регулировки тормозного зазора и распределительного вала.	2000–5000	Каждые 30 000	Каждые 5000
Передний управляемый мост и рулевой механизм	28. Проверка и смазка ступицы переднего	См. «Техническое обслуживание ведущего моста»		
	29. Смазка переднего поворотного шкворня, рычага регулировки тормоза и	2000–5000	Каждые 30 000	Каждые 5000
	30. Проверка и регулировка схождения передних колес и степени натянутости колес.	2000–5000	Каждые 30 000	Каждые 5000
	31. Проверка ослабленности зажимов поперечной рулевой тяги, болтов и шаровых	2000–5000	Каждые 30 000	Каждые 5000
	32. Проверка ослабленности зажимов продольной рулевой тяги, болтов и шаровых	2000–5000	Каждые 30 000	Каждые 5000
	33. Проверка ослабленности поворотных механизмов регулирующего рычага.	2000–5000	Каждые 30 000	Каждые 5000

Техническое обслуживание автомобиля

Тип (7 платформ)	Пункты технического обслуживания	Первое обслуживание	Регулярное обслуживание
		Пробег первого	Пробег регулярного обслуживания (км)

			Шосейные автомобили	Внедорожные автомобили, бетономешалки
Передний управляемый мост и рулевой механизм	34. Проверка ослабленности промежуточного рычага двойного рулевого привода	2000–5000	Каждые 30 000	Каждые 5000
	35. Проверка наличия в системе рулевой тяги	2000–5000	Каждые 30	Каждые 5000
	36. Проверка и регулировка синхронизации двойного переднего моста.	2000–5000	Каждые 30 000	Каждые 5000
	37. Проверка уровня масла в рулевом механизме, при необходимости очистка фильтрующего элемента.	2000–5000	Каждые 30 000	Каждые 5000
	38. Проверка трубопровода гидроусилителя руля на старение и утечку.	2000–5000	Каждые 30 000	Каждые 5000
	39. Проверка на наличие помех или износа в маслопроводах и воздушных шлангах.	2000–5000	Каждые 30 000	Каждые 5000
	40. Проверка зазора между тормозной колодкой и тормозным барабаном/дисковым тормозом, износ тормозных колодок.	2000–5000	Каждые 30 000	Каждые 5000
	41. Проверка нормальности возврата тормоза.	2000–5000	Каждые 30 000	Каждые 5000
	42. Замена гидравлического масла в рулевом управлении.	См. «Техническое обслуживание системы рулевого управления».		
Приводной вал	43. Смазка крестовины трансмиссионного вала, телескопической втулки и промежуточного опорного подшипника трансмиссионного вала.	2000–5000	Каждые 30 000	Каждые 5000

	44. Затяжка крепежных болтов промежуточной опоры приводного вала.	2000–5000	Каждые 30 000	Каждые 5000
	45. Затяжка соединительных болтов приводного вала.	2000–5000	Каждые 30 000	Каждые 5000
Шасси	46. Смазка пальцев и втулок листовых рессор автомобиля.	2000–5000	Каждые 30 000	Каждые 5000
	47. Затяжка передних и задних болт-скоб.	2000–5000	Каждые 30 000	Каждые 5000
	48. Затяжка соединительных болтов проушин кронштейна листовых рессор.	2000–5000	Каждые 30 000	Каждые 5000
	49. Проверка эффективности работы пружинного стопора пластинчатой рессоры	2000–5000	Каждые 30 000	Каждые 5000

Техническое обслуживание автомобиля

Тип (7 платформ)	Пункты технического обслуживания	Первое обслуживание	Регулярное обслуживание	
		Пробег первого обслуживания (км)	Пробег регулярного обслуживания	
			Шоссеиные автомобили	Внедорожные автомобили, бетономешалки
Шасси	50. Проверка болтов крепления трубчатой балки рамы.	2000–5000	Каждые 30 000	Каждые 5000
	51. Затяжка V-образной штанги толкателя и болты нижней штанги толкателя.	2000–5000	Каждые 30 000	Каждые 5000
	52. Проверка зазора между балансирующей подвеской листовой рессоры подвески и салазками, смазка	2000–5000	Каждые 30 000	Каждые 5000

	53. Проверка трансмиссионного масла в торсионном вале	См. «Параметры подвески»		
	54. Затяжка болтов, соединяющих торсионный вал и раму.	2000–5000	Каждые 30 000	Каждые 5000
	55. Затяжка колесных гаек.	2000–5000	Каждые 30 000	Каждые 5000
	56. Проверка утечки масла, газа и жидкости в каждой детали.	2000–5000	Каждые 30 000	Каждые 5000
	57. Проверка проводки на износ и возможный износ	2000–5000	Каждые 30 000	Каждые 5000
	58. Проверка засоров в трубопроводе жидкостей и наличие возможных повреждений.	2000–5000	Каждые 30 000	Каждые 5000
Тормозная система	59. Проверка герметичности пневмосистемы ходового и стояночного тормозов.	2000–5000	Каждые 30 000	Каждые 5000
	60. Проверка достижения давления тормозного воздуха всего автомобиля заданного значения.	2000–5000	Каждые 30 000	Каждые 5000
	61. Спуск жидкости из газового цилиндра	2000–5000	Каждые 30 000	Каждые 5000
	62. Проверка исправности тормозов.	2000–5000	Каждые 30 000	Каждые 5000
	63. Проверка трубопровода тормозной системы на старение, износ и возможные повреждения.	2000–5000	Каждые 30 000	Каждые 5000
	64. Замена камеры воздушной сушки.	См. «Тормозная система».		

Тип (7 платформ)	Пункты технического обслуживания	Первое	Регулярное обслуживание	
		Пробег первого обслуживания (км)	Пробег регулярного обслуживания (км)	
			Шосейные автомобили	Внедорожные автомобили, бетономешалки
Электрическая и электронная система управления	65. Проверка нормальной работы каждой лампы.	2000–5000	Каждые 30 000	Каждые 5000
	66. Проверка правильной работы приборов.	2000–5000	Каждые 30 000	Каждые 5000
	67. Проверка зарядки генератора.	2000–5000	Каждые 30 000	Каждые 5000
	68. Проверка затяжки шнура питания аккумулятора и провода заземления.	2000–5000	Каждые 30 000	Каждые 5000
	69. Проверка отсутствия помех в жгуте проводов, подтверждение нахождения жгута проводов вдали от источников тепла и острых предметов.	2000–5000	Каждые 30 000	Каждые 5000
	70. Проверка подключения различных жгутов проводов и электрических разъемов.	2000–5000	Каждые 30 000	Каждые 5000
	71. Проверка правильной работы системы стеклоочистителя и необходимости добавления моющей жидкости.	2000–5000	Каждые 30 000	Каждые 5000
	72. Проверка предохранителей и их технических характеристик.	2000–5000	Каждые 30 000	Каждые 5000

	73. Проверка или замена фильтрующего элемента кондиционера и добавка хладагента, если он отсутствует.	2000–5000	Каждые 30 000	Каждые 5000
	74. Проверка работы обогревателя (включая автономный источник тепла) и кондиционера.	2000–5000	Каждые 30 000	Каждые 5000
	75. Проверка правильной работы MP5.	2000–5000	Каждые 30 000	Каждые 5000
Кабина водителя	76. Проверка и затяжка болтов опрокидывающего механизма.	2000–5000	Каждые 30 000	Каждые 5000
	77. Проверка правильной работы управляющего механизма двери.	2000–5000	Каждые 30 000	Каждые 5000
	78. Проверка и смазка запирающего механизма кабины водителя.	2000–5000	Каждые 30 000	Каждые 5000
	79. Проверка правильной работы регулировки сиденья и ремня безопасности, добавление смазки на литневой основе в желоб механизма регулировки сиденья.	2000–5000	Каждые 30 000	Каждые 5000

Техническое обслуживание автомобиля

Тип (7 платформ)	Пункты технического обслуживания	Первое	Регулярное обслуживание	
		Пробег первого обслуживания	Пробег регулярного обслуживания	
			Шоссейные	Внедорожные
Кабина водителя	80. Проверка правильной работы руля и механизма рулевой передачи.	2000–5000	Каждые 30 000	Каждые 5000

	81. Проверка правильной работы пневморессоры подвески кузова автомобиля, регулирования высоты и амортизатора.	2000–5000	Каждые 30 000	Каждые 5000
	82. Проверка объема гидравлического масла подъемного	2000–5000	Каждые 30	Каждые 5000
СИСТЕМ A SCR	83. Очистка вентиляционного клапана бака для мочевины.	См. «Техническое обслуживание двигателя»		
	84. Замена фильтрующего элемента насоса для мочевины	См. «Техническое обслуживание двигателя»		

Техническое обслуживание автомобиля

5 платформ пунктов технического обслуживания шасси

Тип (5 платформ)	Пункты технического обслуживания	Первое обслуживание	Регулярное обслуживание
		Пробег первого	Пробег регулярного обслуживания

			Шоссейные автомобили	Внедорожные автомобили, бетономешалки
Сцепление	1. Проверка полного разъединения сцепления, равномерности и отсутствие проскальзывания	2000–5000	Каждые 15 000	Каждые 5000
	2. Проверка уровня гидравлического масла сцепления (тормозной жидкости) и долив, если оно отсутствует.	2000–5000	Каждые 15 000	Каждые 5000
	3. Проверка блокировки выхлопного отверстия цилиндра усилителя сцепления и есть ли перебои	2000–5000	Каждые 15 000	Каждые 5000
	4. Смазка вала педального привода сцепления	2000–5000	Каждые 15 000	Каждые 5000
	5. Проверка свободного хода педали сцепления, чтобы убедиться в зазоре выжимного подшипника.	2000–5000	Каждые 15 000	Каждые 5000
	6. Смазка скользящей втулки выжимного подшипника.	2000–5000	Каждые 15 000	Каждые 5000
	7. Замена масла сцепления.	См. «Техническое обслуживание сцепления»		

Техническое обслуживание автомобиля

Тип (5 платформ)	Пункты технического обслуживания	Первое обслуживание	Регулярное обслуживание	
		Пробег первого обслуживания (км)	Пробег регулярного обслуживания	
			Шосейные автомобили	Внедорожные автомобили, бетономешалки
Коробка передач	8. Проверка поверхности смазочного масла коробки передач и при необходимости доливание. Очистка фильтра.	2000–5000	Каждые 15 000	Каждые 5000
	9. Замена смазочного масла коробки передач	См. «Техническое обслуживание коробки передач»		
	10. Смазка вилчатого вала переключения сцепления	2000–5000	Каждые 15 000	Каждые 5000
	11. Проверка и очистка редукционного клапана давления воздушного фильтра (HW13710).	2000–5000	Каждые 15 000	Каждые 5000
	12. Смазка механизма переключения передач коробки передач, проверка болтов крепления коробки передач.	2000–5000	Каждые 15 000	Каждые 5000
	13. Проверка и очистка воздушного отверстия коробки передач	2000–5000	Каждые 15 000	Каждые 5000
	14. Проверка правильности работы рабочего механизма трансмиссии.	2000–5000	Каждые 15 000	Каждые 5000

	15. Проверка правильности работы механизма отбора мощности.	2000–5000	Каждые 15 000	Каждые 5000
	16. Проверка утечки масла и газа.	2000–5000	Каждые 15 000	Каждые 5000
	17. Проверка на наличие аномального шума.	2000–5000	Каждые 15 000	Каждые 5000
	18. Проверка затянутости болтов соединения с двигателем	2000–5000	Каждые 15 000	Каждые 5000
Тормоз-замедлитель	19. Проверка нормальной работы тормоза-замедлителя	2000–5000	Каждые 15 000	Каждые 5000
	20. Замена масла, фильтрующего элемента	См. «Техническое обслуживание тормоза-замедлителя»		

Техническое обслуживание автомобиля

Тип (5 платформ)	Пункты технического обслуживания	Первое обслуживание	Регулярное обслуживание	
		Пробег первого обслуживания (км)	Пробег регулярного обслуживания	
			Шосейные автомобили	Внедорожные автомобили, бетономешалки
Ведущий мост	21. Замена трансмиссионного масла главного редуктора ведущего моста и колесного редуктора.	См. «Техническое обслуживание ведущего моста»		

	22. Проверка нормальности возврата тормоза.	2000–5000	Каждые 15 000	Каждые 5000
	23. Проверка нормальности работы устройства	2000–5000	Каждые 15	Каждые 5000
	24. Проверка воздушного отверстия.	2000–5000	Каждые 15 000	Каждые 5000
	25. Проверка зазора между тормозной колодкой и тормозным барабаном/дисковым тормозом, износ тормозных колодок.	2000–5000	Каждые 15 000	Каждые 5000
	26. Проверка утечки масла подшипника ступицы колеса	2000–5000	Каждые 15 000	Каждые 5000
	27. Смазка рычага регулировки тормозного зазора и распределительного вала.	2000–5000	Каждые 15 000	Каждые 5000
Ведомый мост и рулевой механизм	28. Проверка и смазка ступицы переднего колеса.	См. «Техническое обслуживание ведомого моста»		
	29. Смазка переднего поворотного шкворня, рычага регулировки тормоза и распределительного вала.	2000–5000	Каждые 15 000	Каждые 5000
	30. Проверка и регулировка схождения передних колес, и степень натянутости колес.	2000–5000	Каждые 15 000	Каждые 5000
	31. Проверка ослабленности зажимов поперечной рулевой тяги, болтов и шаровых опор.	2000–5000	Каждые 15 000	Каждые 5000
	32. Проверка ослабленности зажимов продольной рулевой тяги, болтов и шаровых опор.	2000–5000	Каждые 15 000	Каждые 5000
	33. Проверка ослабленности поворотных механизмов регулирующего рычага.	2000–5000	Каждые 15 000	Каждые 5000

Техническое обслуживание автомобиля

Тип (5 платформ)	Пункты технического обслуживания	Первое обслуживание	Регулярное обслуживание	
		Пробег первого обслуживания (км)	Пробег регулярного обслуживания (км)	
			Шосейные автомобили	Внедорожные автомобили, бетономешалки
Ведомый мост и рулевой механизм	34. Проверка ослабленности промежуточного рычага двойного рулевого привода	2000–5000	Каждые 15 000	Каждые 5000
	35. Проверка наличия в системе рулевой тяги чрезмерного износа	2000–5000	Каждые 15 000	Каждые 5000
	36. Проверка и регулировка синхронизации двойного переднего моста.	2000–5000	Каждые 15 000	Каждые 5000
	37. Проверка уровня масла в рулевом механизме, при необходимости очистка фильтрующего элемента.	2000–5000	Каждые 15 000	Каждые 5000
	38. Проверка трубопровода гидроусилителя руля на старение и утечку.	2000–5000	Каждые 15 000	Каждые 5000
	39. Проверка на наличие помех или износа в маслопроводах и воздушных шлангах.	2000–5000	Каждые 15 000	Каждые 5000
	40. Проверка зазора между тормозной колодкой и тормозным барабаном/дисковым тормозом, износ тормозных колодок.	2000–5000	Каждые 15 000	Каждые 5000

	41. Проверка нормальности возврата тормоза.	2000–5000	Каждые 15 000	Каждые 5000
	42. Замена гидравлического масла в рулевом управлении.	См. «Техническое обслуживание системы рулевого управления».		
Приводной вал	43. Смазка крестовины трансмиссионного вала, телескопической втулки и промежуточного опорного подшипника трансмиссионного вала.	2000–5000	Каждые 15 000	Каждые 5000
	44. Затяжка крепежных болтов промежуточной опоры приводного вала.	2000–5000	Каждые 15 000	Каждые 5000
	45. Затяжка соединительных болтов приводного вала.	2000–5000	Каждые 15 000	Каждые 5000

Техническое обслуживание автомобиля

Тип (5 платформ)	Пункты технического обслуживания	Первое обслуживание	Регулярное обслуживание	
		Пробег первого обслуживания (км)	Пробег регулярного обслуживания (км)	
			Шоссейные автомобили	Внедорожные автомобили, бетономешалки
Шасси	46. Смазка пальцев и втулок листовых рессор автомобиля.	2000–5000	Каждые 15 000	Каждые 5000

47. Затяжка передних и задних болт-скоб.	2000–5000	Каждые 15 000	Каждые 5000
48. Затяжка соединительных болтов проушин кронштейна листовых рессор.	2000–5000	Каждые 15 000	Каждые 5000
49. Проверка эффективности работы пружинного стопора пластинчатой рессоры	2000–5000	Каждые 15 000	Каждые 5000
50. Проверка болтов крепления трубчатой балки рамы.	2000–5000	Каждые 15 000	Каждые 5000
51. Затяжка V-образной штанги толкателя и болты нижней штанги толкателя.	2000–5000	Каждые 15 000	Каждые 5000
52. Проверка зазора между балансировочной подвеской листовой рессоры подвески и салазками, смазка салазок.	2000–5000	Каждые 15 000	Каждые 5000
53. Проверка трансмиссионного масла в торсионном вале	См. «Техническое обслуживание подвески»		
54. Затяжка болтов, соединяющих торсионный вал и раму.	2000–5000	Каждые 15 000	Каждые 5000
55. Затяжка колесных гаек.	2000–5000	Каждые 15 000	Каждые 5000
56. Проверка утечки масла, газа и жидкости в каждой детали.	2000–5000	Каждые 15 000	Каждые 5000
57. Проверка проводки на износ и возможный износ	2000–5000	Каждые 15 000	Каждые 5000
58. Проверка засоров в трубопроводе жидкостей и наличие возможных повреждений	2000–5000	Каждые 15 000	Каждые 5000

Техническое обслуживание автомобиля

Тип (5 платформ)	Пункты технического обслуживания	Первое обслуживание	Регулярное обслуживание	
		Пробег первого обслуживания (км)	Пробег регулярного обслуживания (км)	
			Шосейные автомобили	Внедорожные автомобили, бетономешалки
Тормозная система	59. Проверка герметичности пневмосистемы ходового и стояночного тормозов.	2000–5000	Каждые 15 000	Каждые 5000
	60. Проверка трубопровода тормозной системы на старение, износ и возможные повреждения.	2000–5000	Каждые 15 000	Каждые 5000
	61. Проверка достижения давления тормозного воздуха всего автомобиля заданного значения.	2000–5000	Каждые 15 000	Каждые 5000
	62. Выпуск воздуха из резервуара	2000–5000	Каждые 15 000	Каждые 5000
	63. Проверка исправности тормозов.	2000–5000	Каждые 15 000	Каждые 5000
	64. Замена камеры воздушной сушки.	См. «Тормозная система».		
Электрическая и электронная система	65. Проверка нормальной работы каждой лампы.	2000–5000	Каждые 15 000	Каждые 5000
	66. Проверка правильной работы приборов.	2000–5000	Каждые 15 000	Каждые 5000

	67. Проверка зарядки генератора.	2000–5000	Каждые 15 000	Каждые 5000
	68. Проверка затяжки шнура питания аккумулятора и провода заземления;	2000–5000	Каждые 15 000	Каждые 5000
	69. Проверка отсутствия помех в жгуте проводов, подтверждение нахождения жгута проводов вдали от источников тепла и острых предметов.	2000–5000	Каждые 15 000	Каждые 5000
	70. Проверка подключения различных жгутов проводов и электрических разъемов.	2000–5000	Каждые 15 000	Каждые 5000
	71. Проверка правильной работы системы стеклоочистителя и необходимости добавления моющей жидкости.	2000–5000	Каждые 15 000	Каждые 5000

Техническое обслуживание автомобиля

Тип (5 платформ)	Пункты технического обслуживания	Первое обслуживание	Регулярное обслуживание	
		Пробег первого обслуживани я (км)	Пробег регулярного обслуживания (км)	
			Шосейные автомобили	Внедорожные автомобили, бетономешалки
Электрич еская и	72. Проверка предохранителей и их технических характеристик.	2000–5000	Каждые 15 000	Каждые 5000

	73. Проверка или замена фильтрующего элемента кондиционера и добавка хладагента, если он отсутствует.	2000–5000	Каждые 15 000	Каждые 5000
	74. Проверка работы обогревателя (включая автономный источник тепла) и кондиционера.	2000–5000	Каждые 15 000	Каждые 5000
	75. Проверка правильной работы MP5.	2000–5000	Каждые 15 000	Каждые 5000
Кабина водителя	76. Проверка и затяжка болтов опрокидывающего механизма.	2000–5000	Каждые 15 000	Каждые 5000
	77. Проверка правильной работы управляющего механизма двери.	2000–5000	Каждые 15 000	Каждые 5000
	78. Проверка и смазка запирающего механизма кабины водителя.	2000–5000	Каждые 15 000	Каждые 5000
	79. Проверка правильной работы регулировки сиденья и ремня безопасности, добавление смазки на литевой основе в желоб механизма регулировки сиденья.	2000–5000	Каждые 15 000	Каждые 5000
	80. Проверка правильной работы руля и механизма рулевой передачи.	2000–5000	Каждые 15 000	Каждые 5000
	81. Проверка правильной работы пневморессоры подвески кузова автомобиля, регулирования высоты и амортизатора.	2000–5000	Каждые 15 000	Каждые 5000
	82. Проверка объема гидравлического масла подъемного насоса и долив гидравлического масла подъемного насоса в случае его отсутствия.	См. Опрокидывающий механизм кабины водителя»		

Техническое обслуживание автомобиля

Тип (5 платформ)	Пункты технического обслуживания	Первое обслуживание	Регулярное обслуживание	
		Пробег первого обслуживания (км)	Пробег регулярного обслуживания (км)	
			Шосейные автомобили	Внедорожные автомобили, бетономешалки
Система SCR	83. Очистка вентиляционного клапана бака для мочевины.	См. «Техническое обслуживание двигателя»		
	84. Замена фильтрующего элемента насоса для мочевины	См. «Техническое обслуживание двигателя»		

Соединительные болты на нижнем подрамнике①
внедорожных автомобилей, бетономешалок необходимо
затягивать каждые 5000 км.

Глава 6. Безопасность и защита окружающей среды

Правила безопасной эксплуатации

Правила безопасной эксплуатации

Общие меры предосторожности

Пластиковые, резиновые трубки и электрические жгуты



Внимание!

Запрещается вести работы по сварке и сверлению вблизи пластиковых и резиновых трубок, а также электрических жгутов.

Повторное затягивание колесных гаек

- На новых автомобилях, а также после замены шин необходимо еще раз затянуть колесные гайки после пробега 50 км, см. «Замена шин».

Рекомендации по буксировке

См. «Буксировка и запуск двигателя буксировкой».

Следует не допускать повреждение электрической системы, см.

«Электрическая система».

Запчасти и комплектующие

В Ваших интересах мы рекомендуем использовать только «родные» комплектующие Sinotruk. Надежность, безопасность и пригодность этих запчастей и комплектующих подтверждены специальной сертификацией. Несмотря на то, что мы постоянно отслеживаем рынок, мы все же не можем судить о характеристиках прочей продукции, представленной на рынке. Хотя она может быть одобрена официальными агентствами, мы не несем за нее ответственности.

Защитные устройства и автомобильные инструменты

Проверьте комплектность следующего оборудования.

Модификации и дополнительные устройства

Установка должна выполняться в соответствии с положениями руководства по модификации для соответствующей модели автомобиля Sinotruk.

Домкрат, рычаг домкрата, автомобильные инструменты, светоотражающий жилет, противооткатный башмак, треугольный предупреждающий знак.

Пользователь должен получить для этого письменное разрешение изготовителя кузова.

Любые изменения, несовместимые с конструкцией автомобиля Sinotruk, должны быть четко утверждены в письменной форме уполномоченным отделом Sinotruk, включая дополнительные устройства, такие как система кондиционирования воздуха, перегородка между кабиной и кузовом, тормоз-замедлитель и др.

Защита тормозной системы/воздушной камеры от перегрузки

Если стояночный тормоз находится в рабочем положении, то не допускается использование ходового тормоза (ножного). В противном случае это приведет к наложению тормозных сил стояночного и ходового тормозов и возможному повреждению тормоза.

Правила безопасной эксплуатации



Внимание!

- Избегайте длительного использования автомобильных электроприборов, таких как внутреннее освещение, магнитола и т. д., когда двигатель автомобиля не работает, во избежание глубокой разрядки аккумулятора, поскольку это приводит к невозможности запуска двигателя и сокращению срока службы аккумулятора.
- Поскольку невозможно избежать естественной утечки, вызванной нагрузкой автомобиля, в случае простоя автомобиля более 10 дней следует отсоединить отрицательный полюс аккумулятора во избежание утечки под нагрузкой и глубокой разрядки аккумулятора.
- Рекомендуется заменить аккумулятор после использования в течение более 2 лет независимо от его исправности во избежание естественного выхода из строя и отказа в запуске двигателя.

Правила безопасной эксплуатации

Некоторые аккумуляторы оснащены фотоэлементом. Сверьте цвет фотоэлемента ② на индикаторе с инструкцией на этикетке ① аккумулятора, чтобы определить, нуждается ли аккумулятор в зарядке или замене.

Безопасная эксплуатация аккумулятора

- Надевайте защитные очки при установке и работе с аккумулятором.
- Избегайте одновременного контакта металлических инструментов и проводов с положительным и отрицательным электродами во избежание короткого замыкания.



1

- Во время зарядки, транспортировки и вибрации аккумулятор образует взрывоопасный газ, который выделяется через выхлопное отверстие. Если концентрация водорода в окружающей среде превышает 4%, то при воздействии открытого пламени может произойти взрыв, поэтому необходимо обеспечить вентиляцию, строго запрещается использование открытого огня и курение. Во время зарядки аккумулятора категорически запрещается перемещать его при не отключенном электропитании. Только что заряженный аккумулятор должен постоять в течение 10 минут, поблизости не должно быть открытого огня, следует беречь аккумулятор от ударов и падений.

Правила безопасной эксплуатации

Безопасная эксплуатация аккумулятора

- Жидкость в аккумуляторе представляет собой разбавленную серную кислоту, поэтому перемещать аккумулятор следует с осторожностью, ставить вертикально, чтобы не допустить перелива серной кислоты. Если на кожу попала серная кислота, немедленно снимите загрязненную одежду и промойте пораженный участок большим количеством воды. При попадании серной кислоты в глаза немедленно промойте чистой водой в течение не менее 2 минут и обратитесь за медицинской помощью. При случайном проглатывании серной кислоты выпейте большое количество воды и молока и обратитесь за медицинской помощью.

Транспортировка аккумулятора

- Во время транспортировки избегайте чрезмерной тряски и ударов.

- Температурная окружающая среда не должна быть слишком высокой (не

выше 45 °С).

- Батарею нельзя класть вверх дном или наклонять.
- Во время транспортировки не наклоняйте аккумулятор более чем на 40°, чтобы кислота не вытекла из вентиляционного отверстия.

Хранение аккумулятора

Замена аккумулятора

- Отключите все электроприборы двигателя и автомобиля, выключите главный выключатель аккумулятора.
 - Отключите сначала отрицательный полюс аккумулятора, затем положительный полюс.
 - Не допускайте выхода батареи из строя из-за длительного хранения аккумулятора во избежание ненужных потерь.
 - Регулярно проверяйте аккумулятор, если напряжение ниже 12,3 В, зарядите его.
 - Аккумулятор следует хранить в прохладном проветриваемом месте.
- Снимите аккумулятор.

- Убедитесь, что характеристики нового и старого аккумуляторов аналогичны, используйте мультиметр, чтобы проверить правильность полярности и состояние заряда аккумулятора (напряжение более 12,5 В).

- Очистите клеммы аккумулятора и конец автомобильного провода.



Установите и зафиксируйте аккумулятор.

- Подключите клемму аккумулятора к автомобилю (сначала положительный, а затем отрицательный).

Осторожно!

- В процессе установки аккумулятора не допускайте случайного короткого замыкания между положительным и отрицательным полюсами.

- Категорически запрещается менять местами положительный и отрицательный полюса по избежание повреждения электрооборудования автомобиля!

Правила безопасной эксплуатации

Зарядка аккумулятора

- Выберите подходящее зарядное оборудование, внимательно прочтите руководство к оборудованию перед началом работы и соблюдайте инструкцию.
- Подключите клеммы аккумулятора при выключенном зарядном оборудовании.

-
- Положительный выход зарядного устройства (обычно красный) подключается к положительной клемме аккумулятора, отрицательный выход (синий или черный провод) подключается к отрицательной клемме аккумулятора, убедитесь, что соединение надежное.
 - Включите зарядное устройство, с помощью регулятора на зарядном устройстве медленно отрегулируйте напряжение и ток зарядки от малого до большого, пока параметры не достигнут требуемого диапазона. Через 2–3 часа после зарядки необходимо наблюдать и регулировать зарядный ток во избежание неполадок.
 - Определите продолжительность и условия окончания зарядки в соответствии с типом зарядного устройства.
 - После завершения зарядки сначала отключите питание зарядного устройства, затем отсоедините кабель зарядки аккумулятора (в процессе зарядки не отсоединяйте кабель, не отключив сначала источник питания).

Внимание!

- **Не заряжайте аккумулятор с поврежденным корпусом, затвердевшим электролитом или нуждающийся в замене.**
- **Зарядка аккумулятора должна производиться в хорошо проветриваемом помещении.**
- **Если в процессе зарядки температура аккумулятора превышает 45°C, следует снизить зарядное напряжение или остановить зарядку; если в вентиляционном отверстии аккумулятора имеется перелив кислоты, немедленно прекратите зарядку.**

Правила безопасной эксплуатации

Резервуар сжатого воздуха

- Воздушный резервуар — это специальный накопитель воздуха для тормозной системы и вспомогательного оборудования автомобиля.
 - Модель изделия и ID поставщика указаны на корпусе воздушного резервуара.
 - При установке крепежной ленты соблюдайте осторожность, чтобы не касаться мест сварных соединений воздушного резервуара, поскольку под напряжением резервуар может деформироваться, что приведет к снижению безопасности.
 - Используйте для очистки только не щелочные чистящие средства.
 - Чтобы вода не скапливалась в воздушном резервуаре, следует регулярно сливать воду. Сливной клапан расположен в нижней части воздушного резервуара.
 - Не следует проводить сварочные работы, термическую обработку и другие виды обработки, которые могут нарушить безопасность воздушного резервуара (корпус, основание, резьба и фитинги).

Система кондиционирования и компоненты охлаждения

Внимание!

Хладагент и его пары вредны для здоровья человека!

- Избегайте контакта с хладагентом и его парами.
- Надевайте перчатки и защитные очки! При попадании хладагента на кожу или в глаза немедленно обратитесь за медицинской помощью.
- Не спускайте газообразные хладагенты в закрытых помещениях, так как существует опасность удушья!
- Используйте специальное оборудование для откачки хладагента.
- Не выполняйте сварочные и прочие работы на деталях холодильной системы или рядом с ними. Запрещается выполнять подобные операции, даже когда хладагент слит, поскольку существует опасность взрыва и отравления!
- Не используйте паровой очиститель для очистки деталей холодильной системы.
- Холодильная система должна проверяться и ремонтироваться на сервисной станции Sinotruk.
- Запрещается использовать пропан-бутановый хладагент в автомобилях производства Sinotruk.
- Система кондиционирования заправлена хладагентом, не содержащим фтор R134a.
- Не смешивайте в системе охлаждения хладагенты, не содержащие фтор R134a, и R12 (фторсодержащие).

- Никогда не переходите на хладагент R12 в системе, в которой используется хладагент R134a.

Правила безопасной эксплуатации

Отработанное моторное масло

- Продолжительный и частый контакт с моторным маслом удаляет кожный жир, вызывая сухость кожи, аллергию и покраснение.
 - Согласно экспериментам на коже животных, отработанное моторное масло содержит канцерогены. Если вы соблюдаете основные правила техники безопасности и санитарии при утилизации отработанного моторного масла, оно не является опасным продуктом.

Предупреждение о защите здоровья

- Избегайте продолжительного, чрезмерного и частого контакта с отработанным моторным маслом.
- Используйте подходящие защитные средства или перчатки для защиты кожи.
- Используйте воду с мылом или специальное моющее средство для очистки участков кожи, которые контактировали с моторным маслом. Не используйте для очистки бензин, дизельное топливо, керосин, разбавитель или растворитель.
- После мытья нанесите крем для защиты кожи рук.
- Смените одежду и обувь, загрязненные моторным маслом.
- Не кладите пропитанную маслом ткань в карманы одежды.

При работе с моющими средствами, охлаждающей жидкостью, моторным маслом и топливом соблюдайте меры предосторожности:

- Храните их в недоступном для детей месте.
- Берегите от огня, не курите.
- Немедленно снимите одежду, загрязненную или пропитанную данными химикатами.
- Не допускайте попадания подобных химикатов в канализацию.

Будьте осторожны при обращении с моющими средствами, охлаждающими жидкостями, моторным маслом, топливом и прочими химическими жидкостями!

- Данные жидкости легковоспламеняющиеся.
- Они токсичны при вдыхании, проглатывании и контакте с кожей.
- Продолжительное обращение с моющими средствами, охлаждающими жидкостями, моторным маслом, топливом и прочими химическими жидкостями может нанести вред здоровью и вызвать осложнения.
- Канцерогенно (только топливо).

Боковая и задняя защита грузовика

- Боковое защитное устройство ①: во избежание попадания человека под машину.
- Заднее защитное устройство ②: при заднем столкновении блокирует транспортное средство во избежание протаранивания кузова.

Когда транспортному средству необходимо временно остановиться из-за дорожно-транспортного происшествия, поломки и т. д., необходимо соблюдать правила дорожного движения и в соответствии с требованиями разместить предупреждающий треугольник ③, так чтобы он был хорошо виден водителям, проезжающим сзади.



Правила безопасной эксплуатации

Основные требования к боковой защите

- Боковое ограждение состоит из вертикальных опор и поперечин. Вертикальная опора выполняется путем сгибания и сварки стальных труб или стальных уголков и крепится болтами к боковой части подрамника.

Необходимо остановиться из-за
дорожно-транспортного происшествия

- Поперечина изготовлена из М-образной или С-образной стали и приварена к вертикальной опоре.

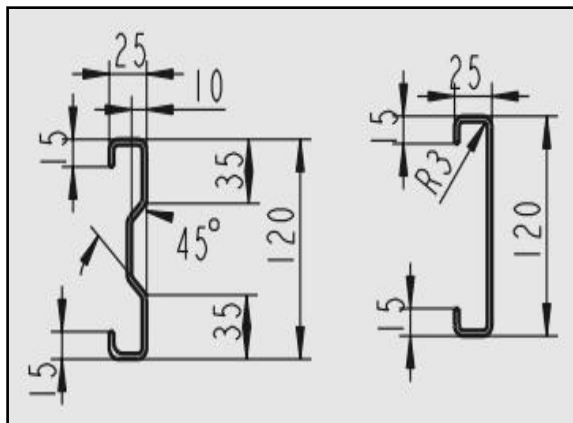

Правила безопасной эксплуатации

Размер поперечного сечения и материал поперечин

- Размер поперечного сечения: 120 мм × 25 мм × 3 мм
- Материал: Q235

Основные требования к нижним задним защитным устройствам строительной техники

- Задняя защита строительной техники бывает двух видов: регулируемая и фиксированная. Регулируемая защита состоит из наклонного кронштейна, горизонтального кронштейна и поперечин.
- Наклонный кронштейн задней защиты изготовлен из гнутой швеллерной стали и приварен к задней части рамы (см. Рисунок). Горизонтальный кронштейн образован гнутыми стальными пластинами, а поперечина – из стальной прямоугольной трубы, которая сварена с горизонтальным кронштейном. В горизонтальном кронштейне просверлен ряд стандартных отверстий.
- Соединение с наклонным кронштейном болтами. В наклонном кронштейне задней защиты просверлено два ряда монтажных отверстий. Регулируя место установки горизонтального кронштейна, можно регулировать расстояние всего защитного устройства от края автомобиля и от поверхности земли.
- Фиксированная задняя защита состоит из оградительного кронштейна, диагональных распорок и поперечин.
- Оградительный кронштейн изготовлен из гнутой швеллерной стали или уголковой стали. Внутренняя часть кронштейна усилена диагональными распорками из швеллерной или угловой стали. Поперечина приварена к кронштейну, а кронштейн приварен к задней части рамы (как показано на рисунке).
- Размер и материал задней нижней защиты - прямоугольные стальные трубы 100 мм × 50 мм × 4,0 мм или 120 мм × 60 мм × 4,0 мм, материал - Q235.



Защита окружающей среды

Защита окружающей среды

Отработанное масло (моторное масло, трансмиссионное масло и т. д.)



Осторожно!

Отработанное моторное масло может повредить качество грунтовых вод и требует правильного обращения.

- Не выливайте отработанное моторное масло на землю, в воду, в канализацию и водосточные трубы, в противном случае в отношении вас могут быть приняты меры.

- Собирайте и утилизируйте отработанное масло в соответствии с местными правилами.

Фильтрующий патрон, фильтрующий элемент, фильтр и сушильный бак

- Отработанные фильтрующие элементы, патроны и фильтры (масляные и топливные фильтры, баки осушителей воздуха) классифицируются как опасные отходы первого класса и должны быть утилизированы в соответствии с местными правилами.

Охлаждающая жидкость

- Неразбавленная охлаждающая жидкость является опасным веществом.

- При утилизации использованной охлаждающей жидкости соблюдайте местные правила и нормы.

Глава 7. Технические параметры

Параметры двигателя

Параметры двигателя

Таблица параметров дизельного двигателя MC11 по стандарту GB-5

Модель	MC11.32-50	MC11.36-50	MC11.40-50	MC11.44-50
Тип	Рядный 6-цилиндровый, водяное охлаждение, 4-тактный, турбонаддув с промежуточным охлаждением, система впрыска Common Rail			
Уровень выбросов	GB-V (SCR)			
Диаметр цилиндра × ход, мм×мм	120×155			
Рабочий объем, л	10.518			
Коэффициент сжатия	19:1			
Номинальная мощность/скорость вращения, кВт/об/мин	238/1900	268/1900	297/1900	327/1900
Максимальная мощность/скорость вращения, кВт/об/мин	235/1900	265/1900	294/1900	324/1900
Максимальный крутящий момент, Нм/об/мин	1600/1000-1400	1800/1000-1400	1900/1000-1400	2100/1000-1400
Скорость холостого хода, об/мин	550±50			
Порядок зажигания	1—5—3—6—2—4			
Направление вращения коленвала	По часовой стрелке (если смотреть со свободного края)			

Таблица параметров дизельного двигателя MC13 по стандарту GB-5

Модель	MC13.46-50	MC13.48-50	MC13.51-50	MC13.54-50
Тип	Рядный 6-цилиндровый, водяное охлаждение, 4-тактный, турбонаддув с промежуточным охлаждением, система впрыска Common Rail			
Уровень выбросов	GB-V (SCR)			
Диаметр цилиндра × ход, мм×мм	126×166			
Рабочий объем, л	12.419			
Коэффициент сжатия	19:1			
Номинальная мощность/скорость вращения, кВт/об/мин	341/1900	356/1900	378/1900	400/1900
Максимальная мощность/скорость вращения, кВт/об/мин	338/1900	353/1900	375/1900	397/1900
Максимальный крутящий момент, Нм/об/мин	2300/900-1400	2300/1050-1400	2500/950-1400	2500/1050-1350
Скорость холостого хода, об/мин	550±50	600±50	550±50	600±50
Порядок зажигания	1—5—3—6—2—4			
Направление вращения коленвала	По часовой стрелке (если смотреть со свободного края)			

Параметры двигателя

Таблица параметров дизельного двигателя MC05 (H) по стандарту GB-5

Модель	MC05H.25-50	MC05H.23-50	MC05H.21-50	MC05.21-50	MC05.18-50	MC05.16-50	MC05.14-50
Тип	Рядный 4-цилиндровый, водяное охлаждение, 4-тактный, турбонаддув с промежуточным охлаждением, система впрыска Common Rail						
Уровень выбросов	GB-V (SCR)						
Диаметр цилиндра × ход, мм×мм	108×134			108×125			
Рабочий объем, л	4.91			4.58			
Коэффициент сжатия	18±0.5:1			16.5:1			
Номинальная мощность/скорость вращения, кВт/об/мин	180/2200	166/2200	147/2200	151/2400	132/2400	118/2400	103/2400
Максимальная мощность/скорость вращения, кВт/об/мин	177/2200	163/2200	144/2200	148/2400	129/2400	115/2400	100/2400
Максимальный крутящий момент, Нм/об/мин	918/1200-1700	853/1200-1700	808/1200-1700	830/1400	700/1400	610/1300-1700	535/1200-1700
Скорость холостого хода, об/мин	600±50			700±50			
Порядок зажигания	1-5-3-6-2-4						
Направление вращения коленвала	По часовой стрелке (если смотреть со свободного края)						

Таблица параметров дизельного двигателя MC07 по стандарту GB-5

Модель	MC07.24-50	MC07.28-50	MC07.31-50(A)	MC07.34-50(A)
Тип	Рядный 6-цилиндровый, водяное охлаждение, 4-тактный, турбонаддув с промежуточным охлаждением, система впрыска Common Rail			
Уровень выбросов	GB-V (SCR)			
Диаметр цилиндра × ход, мм×мм	108×125			
Рабочий объем, л	6.87			
Коэффициент сжатия	16.5:1			
Номинальная мощность/скорость вращения, кВт/об/мин	188/2200	202/2200	213/2200	228/2200
Максимальная мощность/скорость вращения, кВт/об/мин	185/2200	199/200	210/2200	225/2200
Максимальный крутящий момент, Нм/об/мин	930/1200-1800	1060/1200-1800	1200/1200-1700	1230/1200-1800
Скорость холостого хода, об/мин	600			
Порядок зажигания	1-5-3-6-2-4			
Направление вращения коленвала	По часовой стрелке (если смотреть со свободного края)			

Таблица параметров двигателя WP7

Параметр	Единица измерения	Модель
		WP7
Тип	-	4-тактный, водяное охлаждение, электрическое управление, система впрыска Common Rail, прямой впрыск, турбонаддув с промежуточным охлаждением
Направление вращения коленвала	-	По часовой стрелке (если смотреть со свободного края)
Диаметр цилиндра	мм	108
Ход	мм	136
Мощность	Л.с.	220
Минимальный расход топлива	г/(кВт·ч)	≤187
Норма расхода моторного масла на угар	%	<0.1%
Рабочий объем	л	7,47
Уровень выбросов	-	GB-V

Параметры коробки передач

Параметры коробки передач

Модель	HW13709XSTC	HW15710C	HW15710L	HW19710L	HW19712C	HW19712CL	HW25712XSL	HW25712XSCL
--------	-------------	----------	----------	----------	----------	-----------	------------	-------------

Входной крутящий	1500	1650	1500	1900	2100	2100	2500	2500	
Количество передач	9	10	10	10	12	12	12	12	
Передаточное отношение	1	9.509	10.728	14.283	14.283	11.795	11.795	14.941	11.697
	2	6.429	7.979	10.623	10.623	9.167	9.167	11.611	9.091
	3	4.740	5.910	7.869	7.869	7.095	7.095	8.986	7.038
	4	3.484	4.375	5.874	5.874	5.615	5.615	6.987	5.467
	5	2.526	3.286	4.375	4.375	4.375	4.375	5.514	4.318
	6	1.845	2.452	3.265	3.265	3.438	3.438	4.318	3.381
	7	1.360	1.824	2.428	2.428	2.696	2.696	3.46	2.709
	8	1.000	1.351	1.799	1.799	2.095	2.095	2.689	2.105
	9	0.725	1.000	1.343	1.343	1.622	1.622	2.081	1.630
	10		0.751	1.000	1.000	1.283	1.283	1.618	1.266
	11					1.000	1.000	1.277	1.000
	12					0.786	0.786	1.000	0.783
	13								
	14								
	15								
	16								
	R1	8.717	10.448	13.911	13.911	10.852	10.852	13.148	10.294
	R2		2.388	3.18	3.18	2.48	2.48	3.045	2.384
	R3								
R4									
Вес, кг	327	342	246	267	379	292	310	310	

Параметры коробки передач

Параметры коробки передач

Модель	HW25712XSTCL	HW25712XSJ	HW25716XSTCL	8JS85E(F)-C	8JS95E(F)-C
--------	--------------	------------	--------------	-------------	-------------

Входной крутящий		2700	2500	2700	850	950
Количество передач		12	12	16	8	8
Передаточное отношение	1	11.697	14.941	12.960	10.36(11.75)	10.36
	2	9.091	11.611	10.800	6.30(8.26)	6.30
	3	7.038	8.986	9.000	4.32(5.77)	4.32
	4	5.467	6.987	7.500	3.43(4.09)	3.43
	5	4.318	5.514	6.210	2.40(2.87)	2.40
	6	3.381	4.318	5.175	1.46(2.02)	1.46
	7	2.709	3.46	4.318	1.00(1.41)	1.00
	8	2.105	2.689	3.600	0.79(1.00)	0.79
	9	1.630	2.081	3.000		
	10	1.266	1.618	2.500		
	11	1.000	1.277	2.083		
	12	0.783	1.000	1.736		
	13			1.438		
	14			1.198		
	15			1.000		
	16			0.833		
	R1	10.294	13.148	11.515	10.53(11.93)	10.52
	R2	2.384	3.045	9.596	2.44(2.92)	2.44
	R3					
	R4					
Вес, кг		330	428	318	180 (железо) 137 (алюминий)	180

Параметры тормоз-замедлителя

Параметры тормоз-замедлителя

Таблица параметров тормоз-замедлителя

Модель	Объем заправки		Момент затяжки, Нм				Класс смазочного масла/период замены масла
	1-й раз	Ремонт	Пробка для замены масла M30	Пробка для замены масла M20	Пробка с клапаном давления M30	Пробка для слива охлаждающей жидкости M14	
Voith VR115CN	6.8	6.4	100	55	130	28	См. «ТО тормоз-замедлителя»

Параметры ведомого моста

Параметры ведомого моста

Таблица параметров ведомого моста

Модель		VPD75ES	VPD95D	VGD75S	VGD95	H653K		H653	
Максимальный поворот		43	43	43	43	42	45	42	45
Максимальный поворот внешней шестерни, °		31	31	31	31	32	35	32	35
Продольный наклон оси поворота, °		Шосейный автомобиль 3°	Шосейный автомобиль 3° Спецтехника 2°	Шосейный автомобиль 3° Спецтехника 2°	Шосейный автомобиль 3° Спецтехника 2°	Шосейный автомобиль 3° Спецтехника 2°	Шосейный автомобиль 3° Спецтехника 2°	Шосейный автомобиль 3° Спецтехника 2°	Шосейный автомобиль 3° Спецтехника 2°
Поперечный наклон шкворня, °		6	6	6	6	7		7	
Угол развала колес, °		1	1	1	1	1		1	
Схождение	Радиальная шина	2.5±0.5 мм/м	2.5±0.5 мм/м	2.5±0.5 мм/м	2.5±0.5 мм/м	2±0.5 мм/м		2±0.5 мм/м	
Тип тормоза		22" дисковый	20" дисковый	Ф410×160 барабанный	Ф410×160 барабанный	Ф400×150 барабанный		Ф400×150 барабанный	
Минимальный размер дисков, дюйм		22.5	20	20	20	20		20	

Параметры ведомого моста

Таблица параметров ведомого моста

Модель		VPD75D	VGD75	VGD70	1094
Максимальный поворот внутренней шестерни, °		43	43	43	42
Максимальный поворот внешней шестерни, °		31	31	31	33
Продольный наклон оси поворота, °		Шоссейный автомобиль 3°	Шоссейный автомобиль 3° Спецтехника 2°	Шоссейный автомобиль 3° Спецтехника 2°	Шоссейный автомобиль 3°
Поперечный наклон шкворня, °		6	6	6	6
Угол развала колес, °		1	1	1	1
Схождение	Радиальная шина	2.5±0.5мм/м	2.5±0.5мм/м	2.5±0.5мм/м	-1 – 1мм
Тип тормоза		20" дисковый	Ф410×160 барабанный	Ф400×150 барабанный	Ф400×130 барабанный
Минимальный размер дисков, дюйм		20	20	20	20

Параметры подвески

Параметры подвески

Таблица параметров передней подвески

Передняя подвеска				
Пр ив од	Тип автомобиля	Модель передней оси	Малолитровая рессора	Многолитровая рессора
			Размер рессоры	Размер рессоры
4×2	Тягач	H653K, VPD75ES, H653	3×22×1650, 3×25×1850	-
	Грузовик	1094, VPD75D, H653	3×23×1650	11×15×1650
6×4	Тягач	H653K, VPD75ES, VGD75S, VPD75D, H653	2×29×1850, 3×25×1850	-
	Самосвал	VGD75, VPD75D, VGD70	4×23+1×10×1650	11×15×1800, 11×16×1800, 11×17×1800
	АБС	VGD75, VPD75D, VPD95D, VGD95, VGD70, H653K, VPD75ES, VGD75S	-	11×17×1800
8×4	Самосвал	H653, VPD75D, VPD95D, VGD95	4×23+1×10×1650	11×15×1730, 11×13×1650, 11×17×1730 11×15×1650, 11×19×1730, 11×17×1650
	АБС	H653, VPD75D	3×25×1650, 4×23+1×10×1650	11×15×1650
	Грузовик	H653K, VPD75ES, H653, VPD75D, VPD95D, VGD95	3×22×1650	-

Параметры подвески

Таблица параметров задней подвески

Задняя подвеска				
Привод	Тип автомобиля	Модель ведущего моста	Малолитровая рессора	Многолитровая рессора
			Размер рессоры	Размер рессоры
4×2	Тягач	MCY13JGS,MCY12JGK	5×29×1570,5×27×1800	-
	Грузовик	1119,MCY11BGS,MCY12JGK,MCJ11	5×23×1570,5×29×1570	9×15+8×13×1570
6×4	Тягач	MCY13BGS,MCY12BES,MCY12BGK,MCY12BG	3×37×1400,4×33×1400 3×32+2×40×1400	-
	Самосвал	MAT16ZG	5×37×1350	10×25×1350,12×23×1350
	АБС	MAT16BG,MAT16ZG,MCY12BGK,MCY12BES,MCY13BGS	-	12×23×1350
8×4	Самосвал	MAT16ZG,MCJ12,MCP16ZG,MCY17ZG	5×37×1350	10×25×1350,12×23×1350,12×25×1350
	АБС	MCJ12,MAT16ZG,MCJ11	4×34×1400,4×34×1350 5×37×1350	10×25×1350
	Грузовик	MCY12BGK,MAT16ZG,MCJ11,MCJ12,MCP16ZG,MCY17ZG	4×37×1400,4×34×1400	-

Таблица параметров технического обслуживания торсионного вала

Блок	Наименование масла	Класс качества и категория вязкости	Количество	Межремонтный пробег и пункты ТО
Рессорный палец	Консистентная смазка	Консистентная смазка на основе лития №2	350 г	Не меняется
Металлический торсионный вал	Трансмиссионное масло	GL-5 85W-90 Q/ZZ21040	Одна сторона 0.35-0.4 л (шоссейный автомобиль)	
			Одна сторона 0.9-1 л (тягач, спецтехника 5-й версии)	
Торсионный вал с резиновым подшипником	Нет	Нет	Нет	Не требует ТО, регулярная ревизия

Параметры шин

Параметры шин

Таблица параметров шин

Модель	7.00Т-20	7.50V-20	8.00V-20	8.5-20	22.5×8.25	22.5×9.00
Тип дисков	Двухсоставные	Двухсоставные	Двухсоставные	Двухсоставные	Односоставные	Односоставные
Спецификация шин	9.00R20	10.00R20	11.00R20	12.00R20	11R22.5 275/70R22.5 275/80R22.5	12R22.5 295/80R22.5 315/60R22.5 315/70R22.5 315/80R22.5

Параметры шин

Таблица параметров давления в шинах

Модель шин	Давление, кПа
------------	---------------

9.00R20 (слойность 16)	900
10.00R20 (слойность 16)	830
11.00R20 (слойность 18)	930
12.00R20 (слойность 18)	830
11R22.5 (слойность 16)	830
12R22.5 (слойность 16)	830
12R22.5 (слойность 18)	930
315/80R22.5 (слойность 18)	830
315/70R22.5 (слойность 16)	760
315/70R22.5 (слойность 18)	830
315/60R22.5 (слойность 18)	830
295/80R22.5 (слойность 16)	830
295/80R22.5 (слойность 18)	900
275/70R22.5 (слойность 16)	830
275/70R22.5 (слойность 18)	900
275/80R22.5 (слойность 16)	830

Параметры шин

Требования к динамическому равновесию блоков шин

Модель шин	Дисбаланс колес в сборе, г. см
------------	--------------------------------

9.00R20 (слойность 16)	≤5000
10.00R20 (слойность 16)	≤5000
11.00R20 (слойность 18)	≤8000
12.00R20 (слойность 18)	≤8000
11R22.5 (слойность 16)	≤5000
12R22.5 (слойность 16)	≤5000
12R22.5 (слойность 18)	≤5000
315/80R22.5 (слойность 18)	≤5000
315/70R22.5 (слойность 16)	≤5000
315/70R22.5 (слойность 18)	≤5000
315/60R22.5 (слойность 18)	≤5000
295/80R22.5 (слойность 16)	≤5000
295/80R22.5 (слойность 18)	≤5000
275/70R22.5 (слойность 16)	≤3000
275/70R22.5 (слойность 18)	≤3000
275/80R22.5 (слойность 16)	≤3000

Параметры освещения

Параметры освещения

Таблица параметров освещения

Наименование осветительного прибора		Модель лампочки	Мощность лампочки, Вт	Количество, штук
Габаритные огни		PHILPS	5	2
Фара дальнего света		PHILPS	70	2
Дополнительная фара дальнего света		PHILPS	70	2
Фара ближнего света		PHILPS	70	2
Противотуманная фара		PHILPS	70	2
Поворотник		PHILPS	21	2
Т/с боковыми габаритными огнями, 7-функциональный задний фонарь	Поворотник	PHILPS	21	2
	Фара заднего хода	PHILPS	21	2
	Тормозной фонарь	PHILPS	21	2
	Задняя противотуманная	PHILPS	21	2
	Габаритный фонарь	PHILPS	LED/10	2
	Боковой габаритный	PHILPS	LED/10	2
	Задний габаритный фонарь	PHILPS	LED/5	2
	Фонарь освещения	PHILPS	5	1

Параметры освещения

Таблица параметров освещения

Наименование осветительного прибора	Модель лампочки	Мощность лампочки, Вт	Количество, штук
-------------------------------------	-----------------	-----------------------	------------------

Передний габаритный фонарь	PHILIPS	LED	2
Задний габаритный фонарь	PHILIPS	5	2
Боковой габаритный фонарь	PHILIPS	5	4
Поворотник	PHILIPS	21	2
Внутреннее освещение	PHILIPS	20	2
Лампа для чтения	PHILIPS	10	2
Дверная лампа	PHILIPS	5	2

Общие параметры автомобиля

Общие параметры автомобиля

Модель автомобиля	ZZ1177H501GE1 (шасси)	ZZ1127K381GE1 (шасси)	ZZ1127K401GE1 (грузовик)	ZZ1127K401GE1 (шасси)	ZZ1167K421GE1 (шасси)
-------------------	--------------------------	--------------------------	-----------------------------	--------------------------	--------------------------

Привод		4×2	4×2	4×2	4×2	4×2	
Весовые параметры	Снаряженная масса, кг	5830	4990	6030	5070	5670	
	Распределение нагрузки на мосты, кг	Передний	3790	3243	3920	3295	3685
		Задний	2040	1747	2110	1775	1985
	Полная масса, кг	17000	12490	12490	12490	16000	
	Распределение нагрузки на мосты, кг	Передний	6000	4200	4200	4200	6000
		Задний	11000	8290	8290	8290	10000
	Общая буксируемая масса, кг						
Максимально допустимая грузоподъемность (седельно-сцепного устройства), кг			6330,6265				
Габаритные параметры	Общая длина, мм	8130,8430,8750	6380,6680,7180	7320,7500	7080,7230	7180,7680	
	Общая ширина, мм	2485	2485	2500	2496	2485	
	Общая высота, мм	3020	3020	3090	3020	3020	
	Колесная база, мм	4500,4700,5000	3500,3650,3800	3800,4000	3800,4000	3800,4200	
	Ширина колеи, мм	Передние колеса	1950,1900	1930,1960	1930,1960	1930,1960	1930,1960,2045
		Задние колеса	1800,1860	1800,1860	1800,1860	1800,1860	1800,1860,1860
	Передний свес, мм	1430	1430	1430	1430	1430	
	Задний свес, мм	2200,2300,2320	1450,1600,1950	2090,2070	1850,1800	1950,2050	
Рабочие параметры	Максимальная скорость, км/ч	80,101	101	105	105	101,80	
	Максимальный преодолеваемый подъем, %	34	34	34	34	34	
	Минимальный радиус поворота, м	23.2	23.2	23.2	23.2	23.2	
	Расход топлива, л/100 км			22.5,22.7			

Общие параметры автомобиля

Модель автомобиля	ZZ5127XXYK501G E1	ZZ5127CCYK501GE1B (решетчатый)	ZZ5127CCYK501GE1 (решетчатый тент-каркас)	ZZ1127K501GE1 (грузовик)	ZZ1127K501GE1 (шасси)
-------------------	----------------------	-----------------------------------	--	-----------------------------	--------------------------

		(кузов)	тент-каркас)				
Привод		4×2	4×2	4×2	4×2	4×2	
Всеговые параметры	Снаряженная масса, кг	6370	6120	5800	6120	5070	
	Распределение нагрузки на мосты, кг	Передний	4140	3978	3770	4590	3295
		Задний	2230	2142	2030	1530	1775
	Полная масса, кг	12490	12240	12490	12240	12490	
	Распределение нагрузки на мосты, кг	Передний	4200	4100	4200	4100	4200
		Задний	8290	8140	8290	8140	8290
	Общая буксируемая масса, кг						
Максимально допустимая грузоподъемность (седельно-цепного устройства), кг	5990,5925	5990,5925	6560,6495	5990,5925			
Габаритные параметры	Общая длина, мм	8380,9000	8380,9000	8330,8380,8730,9000	8380,9000	7680,8130,8430,8750	
	Общая ширина, мм	2550	2496	2496	2496	2485	
	Общая высота, мм	3980	3980	3980	3105	3020	
	Колесная база, мм	4200,4500,4700,5000					
	Ширина колеи, мм	Передние колеса	1930,1960	1930,1960	1930,1960	1930,1960	1930,1960
		Задние колеса	1800,1860	1800,1860	1800,1860	1800,1860	1800,1860
	Передний свес, мм	1430	1430	1430	1430	1430	
	Задний свес, мм	2450,2570	2450,2570	2400,2450,2600,2570	2450,2570	2050,2200,2300,2320	
Рабочие параметры	Максимальная скорость, км/ч	101	101	101	101	101	
	Максимальный преодолеваемый подъем, %	34	34	34	34	34	
	Минимальный радиус поворота, м	23.2	23.2	23.2	23.2	23.2	
	Расход топлива, л/100 км	22.4,22.6,22.7, 23.0,23.2	22.4,22.6,22.7, 23.0,23.2	22.4,22.6,22.7, 23.0,23.2	22.4,22.6,22.7, 23.0,23.2	22.4,22.6,22.7, 23.0,23.2	

Общие параметры автомобиля

Модель автомобиля		ZZ5167XXYK501GE1B (кузов)	ZZ5167CCYK501GE1B (решетчатый тент-каркас)	ZZ1167K501GE1B (грузовик)	ZZ1167K501GE1B (шасси)	
Привод		4×2	4×2	4×2	4×2	
Основные параметры	Снаряженная масса, кг	5880	5880	5880	4380	
	Распределение нагрузки на мосты, кг	Передний	3822	3822	3822	2847
		Задний	2058	2058	2058	1533
	Полная масса, кг	16000	16000	16000	16000	
	Распределение нагрузки на мосты, кг	Передний	6000	6000	6000	6000
		Задний	10000	10000	10000	10000
	Общая буксируемая масса, кг					
Максимально допустимая грузоподъемность (сидельно-сцепного устройства), кг	9990,9925	9990,9925	9990,9925			
Габаритные параметры	Общая длина, мм	8380,9000	8380,9000	8380,9000	8130,8750	
	Общая ширина, мм	2550	2496	2496	2485	
	Общая высота, мм	3980	3980	3105	3020	
	Колесная база, мм	4500,5000	4500,5000	4500,5000	4500,5000	
	Ширина колеи, мм	Передние колеса	1930,1960	1930,1960	1930,1960	1930,1960
		Задние колеса	1800,1860	1800,1860	1800,1860	1800,1860
	Передний свес, мм	1430	1430	1430	1430	
	Задний свес, мм	2450,2570	2450,2570	2450,2570	2200,2320	
Рабочие параметры	Максимальная скорость, км/ч	101	101	101	101	
	Максимальный преодолеваемый подъем, %	34	34	34	34	
	Минимальный радиус поворота, м	23.2	23.2	23.2	23.2	
	Расход топлива, л/100 км	25.4,25.5,25.7,26.0,26.2	25.4,25.5,25.7,26.0,26.2	25.4,25.5,25.7,26.0,26.2		

Общие параметры автомобиля

Модель автомобиля		ZZ5167XLCK501GE1 (рефрижератор)	ZZ5167XXYK501GE1 (кузов)	ZZ5167CCYK501GE1 (решетчатый тент-каркас)	ZZ1167K501GE1 (грузовик)	ZZ1167K501GE1 (шасси)	
Привод		4×2	4×2	4×2	4×2	4×2	
Всеобщие параметры	Снаряженная масса, кг	7815,8550	7880,7300	7500,7880	7300,7880	5805	
	Распределение нагрузки на мосты, кг	Передний	5080,5557	5122,4745	4875,5122	4745,5122	3773
		Задний	2735,2993	2758,2555	2625,2758	2555,2758	2032
	Полная масса, кг		16000	16000	16000	16000	16000
	Распределение нагрузки на мосты, кг	Передний	6000	6000	6000	6000	6000
		Задний	10000	10000	10000	10000	10000
	Общая буксируемая масса, кг						
Максимально допустимая грузоподъемность (седельно-сцепного устройства),		8055,7990,7320,7255	7990,7925,8570,8505	8370,8305,7990,7925	8570,8505,7990,7925		
Габаритные параметры	Общая длина, мм		9000	9000	9000	9000	8130,8430,8750
	Общая ширина, мм		2550	2550	2496	2496	2485
	Общая высота, мм		3980	3980	3980	3105	3020
	Колесная база, мм		4500,5000	4500,5000	4500,5000	4500,5000	4500,5000
	Ширина колеи, мм	Передние колеса	1930,1960,2045	1930,1960,2045	1930,1960,2045	1930,1960,2045	1930,1960,2045
		Задние колеса	1800,1860,1860	1800,1860,1860	1800,1860,1860	1800,1860,1860	1800,1860,1860
	Передний свес, мм		1430	1430	1430	1430	1430
	Задний свес, мм		2570	2570	2570	2570	2200,2300,2320
Рабочие параметры	Максимальная скорость, км/ч		101,89	101	101	101	101,80,89
	Максимальный преодолеваемый подъем, %		34	34	34	34	34
	Минимальный радиус поворота, м		23.2	23.2	23.2	23.2	23.2
	Расход топлива, л/100 км		25.4,25.5,25.7, 26.0,26.2	25.4,25.5,25.7, 26.0,26.2	25.4,25.5,25.7, 26.0,26.2	25.4,25.5,25.7, 26.0,26.2	

Общие параметры автомобиля

Модель автомобиля		ZZ5187XYKK501GE1 (кузов с боковой загрузкой)	ZZ5187XXYK501GE1 (кузов)	ZZ5187CCYK501GE1 (решетчатый тент-каркас)	ZZ5187CCQK501GE1 (скотовоз/птицевоз)	ZZ5187XLCK501GE1 (рефрижератор)	
Привод		4×2	4×2	4×2	4×2	4×2	
Основные параметры	Снаряженная масса, кг	7880	7500,7880	7300,7880	7300,7880	8550	
	Распределение нагрузки на мосты, кг	Передний	5122	4875,5122	4745,5122	4745,5122	5557
		Задний	2758	2625,2758	2555,2758	2555,2758	2993
	Полная масса, кг	18000	18000	18000	18000	18000	
	Распределение нагрузки на мосты, кг	Передний	6500	6500	6500	6500	6500
		Задний	11500	11500	11500	11500	11500
	Общая буксируемая масса, кг						
	Максимально допустимая грузоподъемность (седельно-сцепного устройства), кг	9990,9925	10370,10305,9990,9925	10570,10505,9990,9925	10570,10505,9990,9925	9320,9255	
Габаритные параметры	Общая длина, мм	8250,8650,9000	8650,9000,8250	8250,8650,9000	8250,8650,9000	9000	
	Общая ширина, мм	2550	2550	2550	2550	2600	
	Общая высота, мм	3900,4000	4000	3900,3950,4000	4000	4000	
	Колесная база, мм	5000,4500,4700	4500,4700,5000	4500,4700,5000	4500,4700,5000	4500,4700,5000	
	Ширина колеи, мм	Передние колеса	1900,1950,2035	1900,1950,2035	1900,1950,2035	1900,1950,2035	1900,1950,2035
		Задние колеса	1800,1860	1800,1860	1800,1860	1800,1860	1800,1860
	Передний свес, мм	1430	1430	1430	1430	1430	
	Задний свес, мм	2320,2520,2570	2520,2570,2320	2320,2520,2570	2320,2520,2570	2570	
Динамические параметры	Максимальная скорость, км/ч	89,101	101,89	101,89	89,101	101	
	Максимальный преодолеваемый подъем, %	34	34	34	34	34	
	Минимальный радиус поворота, м	23.2	23.2	23.2	23.2	23.2	
	Расход топлива, л/100 км	26.2,26.3,26.4,26.5	26.2,26.3,26.4,26.5	26.2,26.3,26.4,26.5	26.2,26.3,26.4,26.5	26.2,26.3,26.4,26.5	

Общие параметры автомобиля

Модель автомобиля		ZZ1187K501GE1 (грузовик)	ZZ1187K501GE1 (шасси)	ZZ5127XXYK561GE1 (кузов)	ZZ5127XXYK561GE19 (шасси)	
Привод		4×2	4×2	4×2	4×2	
Основные параметры	Снаряженная масса, кг	7300,7880	5805,5300	6370	5070	
	Распределение нагрузки на мосты, кг	Передний	4745,5122	3773,3445	4140	3295
		Задний	2555,2758	2032,1855	2230	1775
	Полная масса, кг	18000	18000	12490	12490	
	Распределение нагрузки на мосты, кг	Передний	6500	6500	4200	4200
		Задний	11500	11500	8290	8290
	Общая буксируемая масса, кг					
Максимально допустимая грузоподъемность (седельно-сцепного устройства), кг	10570,10505,9990,9925		5990,5925			
Габаритные параметры	Общая длина, мм	8250,8650,9000	8130,8430,8750,8000	10000	9750	
	Общая ширина, мм	2550	2496	2550	2485	
	Общая высота, мм	2920,3020,3100,3350	2920,3020,2850,3200,3250	3980	3020	
	Колесная база, мм	4500,4700,5000	4500,4700,5000	5600	5600	
	Ширина колеи, мм	Передние колеса	1900,1950,2035	1900,1950,2035	1930,1960	1930,1960
		Задние колеса	1800,1860	1800,1860	1800,1860	1800,1860
	Передний свес, мм	1430	1430	1430	1430	
	Задний свес, мм	2320,2520,2570	2200,2300,2320,2070	2970	2720	
Рабочие параметры	Максимальная скорость, км/ч	101,89	80,101,89	101	89,101	
	Максимальный преодолеваемый подъем, %	34	34	34	34	
	Минимальный радиус поворота, м	23.2	23.2	23.2	23.2	
	Расход топлива, л/100 км	26.2,26.3,26.4,26.5		22.4,22.6,22.7,23.0,23.2		

Общие параметры автомобиля

Модель автомобиля		ZZ5167XXYK561GE1B (кузов с боковой загрузкой)	ZZ5167XXYK561GE1B(кузов)	ZZ5167XXYK561GE1B(шасси)	ZZ5167XLCK561GE1 (рефрижератор)	ZZ5167XXYK561GE1 (кузов)	ZZ5167XXYK561GE1 (шасси)	
Привод		4×2	4×2	4×2	4×2	4×2	4×2	
Основные параметры	Снаряженная масса, кг	5880	5880	4380	7815,8550	7880,7300	5875	
	Распределение нагрузки на мосты, кг	Передний	3822	3822	2847	5080,5557	5122,4745	3818
		Задний	2058	2058	1533	2735,2993	2758,2555	2057
	Полная масса, кг		16000	16000	16000	16000	16000	16000
	Распределение нагрузки на мосты, кг	Передний	6000	6000	6000	6000	6000	6000
		Задний	10000	10000	10000	10000	10000	10000
Общая буксируемая масса, кг								
Максимально допустимая грузоподъемность (седельно-сцепного устройства), кг		9990,9925	9990,9925		8055,7990,7320,7255	7990,7925,8570,8505		
Габаритные параметры	Общая длина, мм		10000	10000	9750	10000	10000	9750
	Общая ширина, мм		2550	2550	2485	2550	2550	2485
	Общая высота, мм		3980	3980	3020	3980	3980	3020
	Колесная база, мм		5600	5600	5600	5600,6000	5600,6000	5600,6000
	Ширина колеи, мм	Передние	1930,1960	1930,1960	1930,1960	1930,1960	1930,1960	1930,1960
		Задние	1800,1860	1800,1860	1800,1860	1800,1860	1800,1860	1800,1860
	Передний свес, мм		1430	1430	1430	1430	1430	1430
	Задний свес, мм		2970	2970	2720	2970	2970	2720,2320
Рабочие параметры	Максимальная скорость, км/ч		101	101	89,101	101	101,89	101,89
	Максимальный преодолеваемый подъем, %		34	34	34	34	34	34
	Минимальный радиус поворота, м		23.2	23.2	23.2	23.2	23.2	23.2
	Расход топлива, л/100 км		25.4,25.5,25.7	25.4,25.5,25.7		25.3,25.4,25.5,25.7	25.3,25.4,25.5,25.7	

Общие параметры автомобиля

Модель автомобиля		ZZ5187XYKK561GE1 (кузов с боковой загрузкой)	ZZ5187XXYK561GE1 (кузов)	ZZ5187XLCK561GE1 (рефрижератор)	ZZ5187XXYK561GE1 (шасси)	
Привод		4×2	4×2	4×2	4×2	
Весовые параметры	Снаряженная масса, кг		7500,7880,8200	7500,7880,8200	8800	5345,5875
	Распределение нагрузки на	Передний	4875,5122,5330	4875,5122,5330	5720	3474,3818
		Задний	2625,2758,2870	2625,2758,2870	3080	1071,2057
	Полная масса, кг		18000	18000	18000	18000
	Распределение нагрузки на	Передний	6500	6500	6500	6500
		Задний	11500	11500	11500	11500
	Общая буксируемая масса, кг					
Максимально допустимая		10370,10305,9990,	10370,10305,9990, 9925,9670,9605	9070,9005		
Габаритные параметры	Общая длина, мм		10000,10280,10480,	10000,10280,10480,	10000	9750,10030,10330,10830,11750
	Общая ширина, мм		2550	2550	2600	2496
	Общая высота, мм		4000	4000	4000	2850,2920,3020,3200,3250
	Колесная база, мм		5600,5800,6100,6300,7100	5600,5800,6100,6300,7100	5600,5800,6100,6300,7100	5600,5800,6100,6300,7100
	Ширина колеи, мм	Передние	1900,1950,2035	1900,1950,2035	1900,1950,2035	1900,1950,2035
		Задние колеса	1800,1860	1800,1860	1800,1860	1800,1860
	Передний свес, мм		1430	1430	1430	1430
	Задний свес, мм		2970,3050,2950, 3150,3350,3470	2970,2950,3050, 3150,3350,3470	2970	2720,2800,2800, 3100,3220
Рабочие параметры	Максимальная скорость, км/ч		101,89	101,89	101,89	101,89
	Максимальный		34	34	34	34
	Минимальный радиус		23.2	23.2	23.2	23.2
	Расход топлива, л/100 км		26.2,26.3,26.4,26.5	26.2,26.3,26.4,26.5	26.2,26.3,26.4,26.5	

Общие параметры автомобиля

Модель автомобиля		ZZ1167M491GE1 (шасси)	ZZ1187M501GE1 (шасси)	ZZ5167XLCM561GE1 (рефрижератор)	ZZ5167XXYM561GE1 (кузов)	ZZ5167XXYM561GE1 (шасси)	
Привод		4×2	4×2	4×2	4×2	4×2	
Весовые параметры	Снаряженная масса, кг		6000	5300,5805	7815,8550	7990	5875
	Распределение нагрузки на	Передний	3900	3445,3773	5080,5557	5193	3819
		Задний	2100	1855,2032	2735,2993	2797	2056
	Полная масса, кг		16000	18000	16000	16000	16000
	Распределение нагрузки на	Передний	6000	6500	6000	6000	6000
		Задний	10000	11500	10000	10000	10000
	Общая буксируемая масса, кг						
	Максимально допустимая				8055,7990,7320,7255	7880,7815	
Габаритные параметры	Общая длина, мм		8110	6680,7180,7680,8130,8430,8750,9000	10000	10000	9750
	Общая ширина, мм		2496	2496	2550	2550	2485
	Общая высота, мм		2960	2920,3020	3980	3980	3020,3320
	Колесная база, мм		4900	3650,3800,4200,4500,4700,5000,5200	5600	5600	5600
	Ширина колес, мм	Передние	2020,1960	1900, 1950, 2035	1930,1960	1930,1960	1930,1960
		Задние	1850	1800,1860	1800,1860	1800,1860	1800,1860
	Передний свес, мм		1430	1430	1430	1430	1430
	Задний свес, мм		1780	1600,1950,2050,2200,2300,2320,2370	2970	2970	2720
Рабочие параметры	Максимальная скорость, км/ч		90	101,80	101	101,89	101,89
	Максимальный преодолеваемый		34	34	34	34	34
	Минимальный радиус поворота,		23.2	23.2	23.2	23.2	23.2
	Расход топлива, л/100 км				26.0,26.2,26.5,25.8	26.0,26.2,26.5	

Общие параметры автомобиля

Модель автомобиля		ZZ5187XXYM561GE1 (шасси)	ZZ1167N451GE1 (шасси)	ZZ1167N501GE1 (шасси)	ZZ5187XYKN501GE1 (кузов с боковой загрузкой)	
Привод		4×2	4×2	4×2	4×2	
Весовые параметры	Снаряженная масса, кг	5875	5810	5830	7880	
	Распределение нагрузки на	Передний	3819	3776	3790	5122
		Задний	2056	2034	2040	2758
	Полная масса, кг	18000	16000	16000	18000	
	Распределение нагрузки на	Передний	6500	6000	6000	6500
		Задний	11500	10000	10000	11500
	Общая буксируемая масса, кг					
Максимально допустимая				9990,9925		
Габаритные параметры	Общая длина, мм	9750	7680,8130	8430,8750,8090,8980	8250,8650,9000	
	Общая ширина, мм	2496	2485	2485	2550	
	Общая высота, мм	3020	3020	3020	4000	
	Колесная база, мм	5600	4200,4500	4700,5000,4800,5600	4500,4700,5000	
	Ширина колеи, мм	Передние	1900,1950,2035	1950,1900,2045	1950,1900,2045	1900,1950,2035
		Задние колеса	1800,1860	1800,1860,1860	1800,1860,1860	1860
	Передний свес, мм	1430	1430	1430	1430	
Задний свес, мм	2720	2050,2200	2300,2320,1860,1950	2320,2520,2570		
Рабочие параметры	Максимальная скорость, км/ч	89,101	101,80	101,80	89,101	
	Максимальный преодолеваемый	34	34	34	34	
	Минимальный радиус поворота,	23.2	23.2	23.2	23.2	
	Расход топлива, л/100 км				26.3,26.4	

Общие параметры автомобиля

Модель автомобиля		ZZ5187XXYN501GE1 (кузов)	ZZ5187CCYN501GE1 (решетчатый)	ZZ1187N501GE1 (грузовик)	ZZ1187N501GE1 (шасси)	
Привод		4×2	4×2	4×2	4×2	
Весовые параметры	Снаряженная масса, кг	7500,7880	7300,7880	7300,7880	4800,5050,5200	
	Распределение нагрузки на мосты, кг	Передний	4875,5122	4745,5122	4745,5122	3120,3282,3380
		Задний	2625,2758	2555,2758	2555,2758	1680,1768,1820
	Полная масса, кг	18000	18000	18000	18000	
	Распределение нагрузки на мосты, кг	Передний	6500	6500	6500	6500
		Задний	11500	11500	11500	11500
	Общая буксируемая масса, кг					
	Максимально допустимая грузоподъемность (седельно-сцепного устройства), кг	10370,10305,9990,9925	10570,10505,9990,9925	10570,10505,9990,9925		
Габаритные параметры	Общая длина, мм	8250,8650,9000	8250,8650,9000	8250,8650,9000	8000,8130,8430,8750	
	Общая ширина, мм	2550	2550	2550	2496	
	Общая высота, мм	4000	4000	2900,3020,3100,3350	2830,2920,3020,3200,3250	
	Колесная база, мм	4500,4700,5000	4500,4700,5000	4500,4700,5000	4500,4700,5000	
	Ширина колеи, мм	Передние колеса	1900,1950,2035	1900,1950,2035	1900,1950,2035	1900,1950,2035
		Задние колеса	1860	1860	1860	1860
	Передний свес, мм	1430	1430	1430	1430	
	Задний свес, мм	2320,2520,2570	2320,2520,2570	2320,2520,2570	2070,2200,2300,2320	
Рабочие параметры	Максимальная скорость, км/ч	89,101	89,101	89,101	80,89,101	
	Максимальный преодолеваемый подъем, %	34	34	34	34	
	Минимальный радиус поворота, м	23.2	23.2	23.2	23.2	
	Расход топлива, л/100 км	26.3,26.4	26.3,26.4	26.3,26.4		

Общие параметры автомобиля

Модель автомобиля		ZZ5187GPGN471GE1 (автомобиль для перевозки обычных жидкостей)	ZZ1187N521GE1 (шасси)	ZZ1167N601GE1 (шасси)	ZZ1187N641GE1 (шасси)	
Привод		4×2	4×2	4×2	4×2	
Весовые параметры	Снаряженная масса, кг	9305	6000	5850	6150	
	Распределение нагрузки на	Передний	6048	3900	3802	3997
		Задний	3257	2100	2048	2153
	Полная масса, кг	18000	18000	16000	18000	
	Распределение нагрузки на	Передний	6500	6500	6000	6500
		Задний	11500	11500	10000	11500
	Общая буксируемая масса, кг					
Максимально допустимая грузоподъемность (седельно-сцепного устройства),	8565,8500					
Габаритные параметры	Общая длина, мм	8700	8130,8430,8750,8530,8610,8980	7630,8610	8930	
	Общая ширина, мм	2550	2496	2485	2496	
	Общая высота, мм	3350	2920,3020	3020	2700	
	Колесная база, мм	4500,4700,5000,5200,6000,5600	4500,4700,5000,5200,6000,5600	5200,6000	6400	
	Ширина колеи, мм	Передние	1900,1950,2035	1900,1950,2035	1950,1900,2045	2020
		Задние колеса	1800,1860	1800,1860	1800,1860,1860	1816
	Передний свес, мм	1430	1430	1430	1430	
	Задний свес, мм	2570	2200,2300,2320,1900,1180,1950	1000,1180	1100	
Рабочие параметры	Максимальная скорость, км/ч	89,101	80,101,89	101	110	
	Максимальный преодолеваемый	34	34	34	34	
	Минимальный радиус поворота,	23.2	23.2	23.2	23.2	

	Расход топлива, л/100 км	26.4		
--	--------------------------	------	--	--

Общие параметры автомобиля

Модель автомобиля		ZZ5177ZKXN601GE1	ZZ5177XXYN601GE1	ZZ5187ZKXN601GE1	ZZ5187XXYN601GE1	
		(съемный кузов)	(шасси)	(съемный кузов)	(шасси)	
Привод		4×2	4×2	4×2	4×2	
Весовые параметры	Снаряженная масса, кг	7500	6500	7500	6500	
	Распределение нагрузки на мосты, кг	Передний	4875	4225	4875	4225
		Задний	2625	2275	2625	2275
	Полная масса, кг	17000	17000	18000	18000	
	Распределение нагрузки на мосты, кг	Передний	6000	6000	6500	6500
		Задний	11000	11000	11500	11500
	Общая буксируемая масса, кг	18000,23600,24000	18000,23600,24000	18000,22600,24000	18000,22600,24000	
Максимально допустимая грузоподъемность (седельно-сцепного устройства), кг	9370,9305		10370,10305			
Габаритные параметры	Общая длина, мм	10380	10310	10380	10310	
	Общая ширина, мм	2510	2496	2510	2496	
	Общая высота, мм	3035,3335,3535,3830	3035,3335,3535,3830	3035,3335,3535,3830	3035,3335,3535,3830	
	Колесная база, мм	6050	6050	6050	6050	
	Ширина колеи, мм	Передние колеса	1900,2015,2035	1900,2015,2035	1900,2015,2035	1900,2015,2035
		Задние колеса	1800,1816,1860	1800,1816,1860	1800,1816,1860	1800,1816,1860
	Передний свес, мм	1430	1430	1430	1430	
	Задний свес, мм	2900	2830	2900	2830	
параметр	Максимальная скорость, км/ч	110	89,110	110	89,110	
	Максимальный преодолеваемый подъем, %	34	34	34	34	

	Минимальный радиус поворота, м	23.2	23.2	23.2	23.2
	Расход топлива, л/100 км	29.1		29.2	

Общие параметры автомобиля

Модель автомобиля		ZZ5187ZKXN711GE1 (съемный кузов)	ZZ5187XXYN711GE1B (кузов)	ZZ5187XXYN711GE1 (кузов)	ZZ5187XXYN711G E1H (кузов)	ZZ5187XXYN711GE1 (шасси)	
Привод		4×2	4×2	4×2	4×2	4×2	
Весовые параметры	Снаряженная масса, кг	7000	9200	8400,9200	9200	6500,5910	
	Распределение нагрузки на мосты, кг	Передний	4550	5980	5460,5980	5980	4225,3841
		Задний	2450	3220	2940,3220	3220	2275,2069
	Полная масса, кг	18000	18000	18000	18000	18000	
	Распределение нагрузки на мосты, кг	Передний	6500	6500	6500	6500	6500
		Задний	11500	11500	11500	11500	11500
	Общая буксируемая масса, кг		16600,18000,22600,24000				16600,18000,22600,24000
Максимально допустимая грузоподъемность (седельно-сцепного устройства),	10870,10805	8670,8605	9470,9405,8670,8605	8670,8605			
Габаритные параметры	Общая длина, мм	11750	11400,12000	10000,10280, 10480,10680, 11000,11100,12000	11400,12000	10830,11150,11750, 9750,10030,10330	
	Общая ширина, мм	2550	2550	2550	2550	2496	
	Общая высота, мм	3135,3435,3635,3930	3980	3980	3980	3035,3335,3535,3830	
	Колесная база, мм	6300,6800,7100,5600,5800,6100					
	Ширина колеи, мм	Передние колеса	2015,2045	2015,2045	2015,2045	2015,2045	2015,2045
		Задние колеса	1860	1860	1860	1860	1860
	Передний свес, мм	1430	1430	1430	1430	1430	
	Задний свес, мм	3220	3170,3470	2970,3050,2950, 3150,3350,3170,3470	3170,3470	3100,2920,3220, 2720,2800,2800	
Рабочие параметры	Максимальная скорость, км/ч	101,89	101	101,89	101,89	101,89	
	Максимальный преодолеваемый подъём, %	34	34	34	34	34	

Минимальный радиус поворота, м	23.2	23.2	23.2	23.2	23.2
Расход топлива, л/100 км	26.3,26.4,26.5	26.3,26.4,26.5	26.3,26.4,26.5	26.3,26.4,26.5	26.3,26.4,26.5

Общие параметры автомобиля

Модель автомобиля		ZZ5207M521GE1	ZZ5217N521GE1	ZZ1167K501GE5	ZZ5207TXFV471GE1	
		(шасси)	(шасси)	(шасси)	(шасси пожарной машины)	
Привод		4×2	4×2	4×2	4×2	
Весовые параметры	Снаряженная масса, кг	6300	6600	6600	6400,7040	
	Распределение нагрузки на мосты, кг	Передний	4095	4290	4290	4160,4576
		Задний	2205	2310	2310	2240,2464
	Полная масса, кг		20100	21000	16000	20100
	Распределение нагрузки на мосты, кг	Передний	7100	8000	5600	7100
		Задний	13000	13000	10400	13000
	Общая буксируемая масса, кг					
Максимально допустимая грузоподъемность (седельно-сцепного устройства), кг						
Габаритные параметры	Общая длина, мм		8530	8750,8530,8980	8130,8430,8750	7680,8130,7990,8430,8750,8790,9130
	Общая ширина, мм		2496	2496	2485	2496
	Общая высота, мм		3035	2850,3020	3020	3020
	Колесная база, мм		5200	5000,5200,5600	4500,4700,5000	4200,4500,4600,4700,5000,5600,5600
	Ширина колеи, мм	Передние колеса	2035	1992,2020	1930,1960	1980,2035
		Задние колеса	1860	1850	1860,1800	1850
	Передний свес, мм		1430	1430	1430	1430
	Задний свес, мм		1900	2320,1900,1950	2200,2300,2320	2050,2200,1890,2300,2320,1690,2100

Рабочие параметры	Максимальная скорость, км/ч	101	101	101	101
	Максимальный преодолеваемый подъем, %	34	34	34	34
	Минимальный радиус поворота, м	23.2	23.2	23.2	23.2
	Расход топлива, л/100 км				

Общие параметры автомобиля

Модель автомобиля			ZZ5207TXFV471GE5 (шасси пожарной машины)	ZZ4187N361GE1W (тягач для опасных грузов)	ZZ4187N361GE1B (тягач)	ZZ4187N361GE1 (тягач)
Привод			4×2	4×2	4×2	4×2
Весовые параметры	Снаряженная масса, кг		6600,7250	6500	6500	6500
	Распределение нагрузки на мосты, кг	Передний	4260,4686	3800	3800	3800
		Задний	2340,2564	2700	2700	2700
	Полная масса, кг		20100	18000	18000	18000
	Распределение нагрузки на мосты, кг	Передний	7100	6500	6500	6500
		Задний	13000	11500	11500	11500
	Общая буксируемая масса, кг				35300	35300
Максимально допустимая грузоподъемность (седельно-сцепного устройства), кг				11370,11305	11370,11305	11370,11305
Габаритные параметры	Общая длина, мм		7680,8130,7990,8430,8750,8790,9130	6025	6025	6025,6325
	Общая ширина, мм		2496	2496	2496	2496
	Общая высота, мм		3020	3035,3335,3535,3830	3035,3335,3535,3830	3035,3335,3535,3830
	Колесная база, мм		4200,4500,4600,4700,5000,5600,5600	3600	3600	3600,3900
	Ширина колеи, мм	Передние колеса	1980,2035	2015,2035	2015,2035	2015,2035
Задние колеса		1850	1830	1830	1830	

Рабочие параметры	Передний свес, мм	1430	1430	1430	1430
	Задний свес, мм	2050,2200,1890,2300,2320,1690,2100	995	995	995
	Максимальная скорость, км/ч	101	80	110	110,89
	Максимальный преодолеваемый подъем, %	34	17.65	17.65	17.65
	Минимальный радиус поворота, м	23.2	9.258	9.258	9.258
	Расход топлива, л/100 км		40.1,40.2,40.3	40.1,40.2,40.3	34.8,35.1,35.2,35.3

Общие параметры автомобиля

Модель автомобиля		ZZ5257XYKM46CGE1 (кузов с боковой крышей)	ZZ5257XXYM46CGE1 (кузов)	ZZ5257CCYM46CGE1 (решетчатый тент-каркас)	ZZ1257M46CGE1 (кузов)	ZZ1257M46CGE1 (шасси)	
Привод		6×2	6×2	6×2	6×2	6×2	
Весовые параметры	Снаряженная масса, кг	10170	9170	8820	8570	6820	
	Распределение нагрузки на мосты, кг	Передний	4577/2543	4127/2293	3969/2205	3857/2143	3069/1705
		Задний	3050	2750	2646	2570	2046
	Полная масса, кг	25000	25000	25000	25000	25000	
	Распределение нагрузки на мосты, кг	Передний	6500/7000	6500/7000	6500/7000	6500/7000	6500/7000
		Задний	11500	11500	11500	11500	11500
Общая буксируемая масса, кг							
Максимально допустимая грузоподъемность (седельно-сцепного устройства), кг		14700,14635	15700,15635	16050,15985	16300,16235		
Габаритные параметры	Общая длина, мм	9030,9230,10030,10230	9030,9230,10030,10230	9030,9230,10030,10230	9030,9230,10030,10230	8930,9930	
	Общая ширина, мм	2550	2550	2550	2550	2496	
	Общая высота, мм	4000	4000	4000	2890,3105,3405	2820,2890,3035,3335	
	Колесная база, мм	1800+3700,1800+4600	1800+3700,1800+4600	1800+3700,1800+4600	1800+3700,1800+4600	1800+3700,1800+4600	
	Ширина колеи, мм	Передние колеса	1900/1900,1950/1950,2035/2035				
Задние колеса		1848,1860	1848,1860	1848,1860	1848,1860	1848,1860	

	Передний свес, мм	1430	1430	1430	1430	1430
	Задний свес, мм	2100,2300,2200,2400	2100,2300,2200,2400	2100,2300,2200,2400	2100,2300,2200,2400	2000,2100
Рабочие параметры	Максимальная скорость, км/ч	89,110	89,110	89,110	89,110	89,110
	Максимальный преодолеваемый подъем, %	34	34	34	34	34
	Минимальный радиус поворота, м	23.2	23.2	23.2	23.2	23.2
	Расход топлива, л/100 км	31.5,31.6,31.7,31.8	31.5,31.6,31.7,31.8	31.5,31.6,31.7,31.8	31.5,31.6,31.7,31.8	31.5,31.6,31.7,31.8

Общие параметры автомобиля

Модель автомобиля		ZZ5207XXYM56CGE1 (кузов)	ZZ1207M56CGE1 (шасси)	ZZ5257XLCM56CGE1 (рефрижератор)	ZZ5257XYKM56CGE1 (кузов с боковой загрузкой)	
Привод		6×2	6×2	6×2	6×2	
Весовые параметры	Снаряженная масса, кг	9975	7250	11500,12500	10875,11500	
	Распределение нагрузки на мосты, кг	Передний	4489/2494	3263/1812	5175/2875,5625/3125	4894/2719,5175/2875
		Задний	2992	2175	3450,3750	3262,3450
	Полная масса, кг		20100	20100	25000	25000
	Распределение нагрузки на мосты, кг	Передний	5000/5000	5000/5000	6500/7000	6500/7000
		Задний	10100	10100	11500	11500
	Общая буксируемая масса, кг					
Максимально допустимая грузоподъемность (седельно-цепного устройства), кг		9995,9930		13370,13305,12370,12305	13995,13930,13370,13305	
Габаритные параметры	Общая длина, мм		11130,12000	10820,11790	9995,10405,11180,12000	11130,12000,10330
	Общая ширина, мм		2550	2496	2600	2550
	Общая высота, мм		3980	3035,3335	4000	3980
	Колесная база, мм		1800+4800,1800+5600,1800+5200		1800+4600,1950+4650,1800+4800,1800+5200,1950+5450,1800+5600	
	Ширина колеи, мм	Передние колеса	2015/2015,2035/2035		2015/2015,2035/2035,1920/1920,1960/1960	
		Задние колеса	1860	1860	1860	1860

Рабочие параметры	Передний свес, мм	1430	1430	1430	1430
	Задний свес, мм	3100,3170	2790,2960,2390	2165,2575,3150,3170	3100,3170,2700,2500
	Максимальная скорость, км/ч	110	110	110,89	110,89
	Максимальный преодолеваемый подъем, %	34	34	34	34
	Минимальный радиус поворота, м	23.2	23.2	23.2	23.2
	Расход топлива, л/100 км	34.8,35.1,35.3,35.4		31.8,31.7	31.8,31.7

Общие параметры автомобиля

Модель автомобиля		ZZ5257JSQM56CGE1 (кран-манипулятор)	ZZ5257XXYM56CGE1 (кузов)	ZZ5257CCYM56CGE1 (решетчатый тент-каркас)	ZZ1257M56CGE1 (грузовик)	ZZ1257M56CGE1 (шасси)	
Привод		6×2	6×2	6×2	6×2	6×2	
Основные параметры	Снаряженная масса, кг	14920,15220	10875,10100,9900	10400,9500	10200,9300	7500	
	Распределение нагрузки на мосты, кг	Передний	6714/3730,6849/3805	4894/2719,4545/2525,4455/2475	4680/2600,4275/2375	4590/2550,4185/2325	3375/1875
		Задний	4476/4566	3262,3030,2970	3120,2850	3060,2790	2250
	Полная масса, кг		25000	25000	25000	25000	25000
	Распределение нагрузки на мосты, кг	Передний	6500/7000	6500/7000	6500/7000	6500/7000	6500/7000
		Задний	11500	11500	11500	11500	11500
	Общая буксируемая масса, кг						
Максимально допустимая грузоподъемность (седельно-сцепного устройства), кг		9950,9885,9650,9585	13995,13930,14770,14705,14970,14905	14470,14405,15370,15305	14670,14605,15570,15505		
геометрические параметры	Общая длина, мм	11990	10130,10330,11130,11400,12000	10130,10330,11130,12000	10130,10330,11130,12000	9930,10820,11150,11790	
	Общая ширина, мм	2496	2550	2496,2550	2496,2550	2496	

Рабочие параметры	Общая высота, мм	3610,3665	3980	3980,3850,3900	2890,3105,3405	3035,3335,2950,2820	
	Колесная база, мм	1800+4600,1950+4650,1800+4800,1800+5200,1950+5450,1800+5600					
	Ширина колеи, мм	Передние	2015/2015,2035/2035,1920/1920,1960/1960				
		Задние	1860	1860	1860	1860	1860
	Передний свес, мм	1430	1430	1430	1430	1430	
	Задний свес, мм	3160	2300,2500,3100,2970,3170,27	2300,2500,3100,3170,2700	2300,2500,2700,3100,3170	2100,2790,2390,2720,2960	
	Максимальная скорость, км/ч	110	110,89	110,89	110,89	110,80,89	
	Максимальный	34	34	34	34	34	
	Минимальный радиус	23.2	23.2	23.2	23.2	23.2	
	Расход топлива, л/100 км	31.8,31.7	31.8,31.7	31.8,31.7	31.8,31.7		

Общие параметры автомобиля

Модель автомобиля		ZZ5257XXYN56CGE1	ZZ1257N56CGE1	ZZ1227N45CGE1K	ZZ1247N45CGE1K	
		(кузов)	(шасси)	(шасси)	(шасси)	
Привод		6×2	6×2	6×2	6×2	
Всеговые параметры	Снаряженная масса, кг	10875	7500	7600	7600	
	Распределение нагрузки на	Передний	4894/2719	3375/1875	3420/1900	3420/1900
		Задний	3262	2250	2280	2280
	Полная масса, кг	25000	25000	21500	23500	
	Распределение нагрузки на	Передний	6500/7000	6500/7000	5500/5000	6150/6150
		Задний	11500	11500	11000	6150/11200
	Общая буксируемая масса, кг	9600,15600,18000,20000,21000	9600,15600,18000,20000,21000		18000	
	Максимально допустимая грузоподъемность (седельно-сцепного)	13995,13930				

Габаритные параметры	Общая длина, мм		10130,10330,11130,11400,12000	9930,10820,11150,11790	8680,9520	8680
	Общая ширина, мм		2550	2496	2496	2496
	Общая высота, мм		3980	3035,3335	2760	2760
	Колесная база, мм		1800+4600,1950+4650,1800+4800,1800+5200,1950+5450,1800+5600		1800+4500	1800+4500,1800+5000
	Ширина колеи, мм	Передние	2015/2015,2035/2035	2015/2015,2035/2035	2018/2018	2018/2018
		Задние	1860	1860	1816	1816
	Передний свес, мм		1430	1430	1430	1430
	Задний свес, мм		2300,2500,3100,2970,3170	2100,2790,2390,2720,2960	950,1790	950,450
Рабочие параметры	Максимальная скорость, км/ч		110	110,80	110	110
	Максимальный		34	34	34	34
	Минимальный радиус		23.2	23.2	23.2	23.2
	Расход топлива, л/100 км		34,8,35,4			

Общие параметры автомобиля

Модель автомобиля		ZZ1227N573GE1K (шасси)	ZZ1247N573GE1K (шасси)	ZZ5267ZKXN683GE1K (съемный кузов)	ZZ5267XXYN683GE1 К (кузов)	ZZ1267N683GE1K (шасси)	
Привод		6×2	6×2	6×2	6×2	6×2	
Весовые параметры	Снаряженная масса, кг		7500	7500	7650	9850	7240
	Распределение нагрузки на мосты, кг	Передний	3750	3750	3825	4925	3620
		Задний	1950/1800	1950/1800	3825 (блок выходных валов)	4925 (блок выходных валов)	3620 (блок выходных валов)
	Полная масса, кг		21500	23500	25500	25500	25500
	Распределение нагрузки на мосты, кг	Передний	5500	6150	7000	7000	7000
		Задний	11000/5000	11200/6150	18500 (блок выходных валов)	18500 (блок выходных валов)	18500 (блок выходных валов)
Общая буксируемая масса, кг							

	Максимально допустимая грузоподъемность (седельно-сцепного устройства), кг			17720,17655	15520,15455		
Табличные параметры	Общая длина, мм		9320,9480	9320	9880,12000	9780,12000	9680,11750
	Общая ширина, мм		2496	2496	2550	2550	2500
	Общая высота, мм		2800	2800	3135,3435,3635,3930	3980,2850,2900	3135,3435
	Колесная база, мм		5600+1350,5700+1400	5700+1400	5000+1350,5950+1350,6800+1350		
	Ширина колеи, мм	Передние колеса	2018	2018	2015/2015,2035/2035	2015/2015,2035/2035	2015/2015,2035/2035
		Задние колеса	1816/1636	1816/1636	1848/2048	1848/2048	1848/2048
	Передний свес, мм		1430	1430	1430	1430	1430
	Задний свес, мм		790,1100	790	2100,3270,2420	2000,3270,2420	1900,3020,2170
Рабочие параметры	Максимальная скорость, км/ч		110	110	110,89	110,89	110,89
	Максимальный преодолеваемый подъем, %		34	34	34	34	34
	Минимальный радиус поворота, м		23.2	23.2	23.2	23.2	23.2
	Расход топлива, л/100 км				36,9,37,2	36,9,37,2	

Общие параметры автомобиля

Модель автомобиля		ZZ5207XXYN60HGE1	ZZ1207N60HGE1	ZZ5257XXYN60HGE1	ZZ1257N60HGE1	
		(кузов)	(шасси)	(кузов)	(шасси)	
Привод		6×2	6×2	6×2	6×2	
Весовые параметры	Снаряженная масса, кг		9200,9975	7100	9800	7500
	Распределение нагрузки на	Передний	4600/4988	3550	4900	3750
		Задний	2392/2208,2593/2394	1846/1704	2548/2352	1950/1800
	Полная масса, кг		20100	20100	25000	25000
	Распределение нагрузки на	Передний	5600	5600	6500	6500
Задний		8900/5600	8900/5600	11500/7000	11500/7000	

	Общая буксируемая масса, кг					
	Максимально допустимая грузоподъемность (седельно-сцепного устройства),		10770,10705,9995,9930		15070,15005	
Табаритные параметры	Общая длина, мм		12000	11790	12000	11790
	Общая ширина, мм		2550	2496	2550	2496
	Общая высота, мм		3980	3035,3335	3980	3035,3335
	Колесная база, мм		6000+1350,6800+1350	6000+1350,6800+1350	6000+1350,6800+1350	6000+1350,6800+1350
	Ширина колеи, мм	Передние	2015,2035	2015,2035	2015,2035	2015,2035
		Задние колеса	1890/1990	1890/1990	1890/1990	1890/1990
	Передний свес, мм		1430	1430	1430	1430
	Задний свес, мм		3220,2420	3010,2210	3220,2420	3010,2210
Рабочие параметры	Максимальная скорость, км/ч		101	101	101	101
	Максимальный преодолеваемый		34	34	34	34
	Минимальный радиус поворота,		23.2	23.2	23.2	23.2
	Расход топлива, л/100 км		33,8,34,0		34,8,35,0	

Общие параметры автомобиля

Модель автомобиля			ZZ1257N56HGE1K (шасси)	ZZ1267N56HGE1K (шасси)	ZZ4257N25CGE1W (тягач для опасных грузов)	ZZ4257N25CGE1 (тягач)
Привод			6×2	6×2	6×2	6×2
Весовые параметры	Снаряженная масса, кг		7300	7300	6800	6800
	Распределение нагрузки на	Передний	3650	3650	2850/1910	2850/1910
		Задний	3650 (блок выходных валов)	1898/1752	2040	2040
	Полная масса, кг		25300	25500	25000	25000

	Распределение нагрузки на	Передний	6900	7000	6500/7000	6500/7000
		Задний	18400 (блок выходных валов)	11500/7000	11500	11500
	Общая буксируемая масса, кг		19500	19500	33600,38000,39000	33600,38000,39000
	Максимально допустимая грузоподъемность (седельно-сцепного устройства), кг				18070,18005	18070,18005
Табличные параметры	Общая длина, мм		9480,10050	9480,10050	6625	6625
	Общая ширина, мм		2496	2496	2496	2496
	Общая высота, мм		2690,3020	2690,3020	3035,3335,3535,3830	3035,3335,3535,3830
	Колесная база, мм		5600+1350,5750+1350	5600+1350,5750+1350	1800+2500	1800+2500
	Ширина колеи, мм	Передние	2018	2018	2015/2015,2035/2035	2015/2015,2035/2035
		Задние колеса	1816/1931	1816/1931	1830	1830
	Передний свес, мм		1430	1430	1430	1430
Задний свес, мм		1100,1520	1100,1520	895	895	
Рабочие параметры	Максимальная скорость, км/ч		110	110	80	110
	Максимальный преодолеваемый		34	34	14.85	14.85
	Минимальный радиус поворота, м		23.2	23.2	8.858	8.858
	Расход топлива, л/100 км				40.6,42.8,43.2,43.4	40.6,42.8,43.2,43.4

Общие параметры автомобиля

Модель автомобиля		ZZ5257GJBN324GE1 (АБС)	ZZ1257N324GE1 (шасси)	ZZ1247N464GE1 (шасси)	ZZ1257N464GE1 (шасси)	
Привод		6×4	6×4	6×4	6×4	
Весовые параметры	Снаряженная масса, кг		11780	7800	8780	8720
	Распределение нагрузки на мосты, кг	Передний	4950	3820	4300	4270
		Задний	6830 (блок выходных валов)	3980 (блок выходных валов)	4480 (блок выходных валов)	4450 (блок выходных валов)
Полная масса, кг		25000	25000	24000	25000	

	Распределение нагрузки на мосты, кг	Передний	7000	7000	6500	7000
		Задний	18000 (блок выходных валов)	18000 (блок выходных валов)	17500 (блок выходных валов)	18000 (блок выходных валов)
	Общая буксируемая масса, кг					
	Максимально допустимая грузоподъемность (седельно-сцепного устройства),		13090			
Табличные параметры	Общая длина, мм		8335	7305,7705,7375,7775	8630,8980,9730,10430	8630,8980,9730,8330
	Общая ширина, мм		2496	2496	2496	2496
	Общая высота, мм		3850	3035	3035,3335	3035,3335
	Колесная база, мм		3175+1400,3200+1350,3600+1350	3175+1400,3200+1350,3600+1350	4075+1400,4100+1350,4275+1400,4300+1350,4575+1400,4600+1350,5175+1400,5200+1350	4075+1400,4100+1350,4275+1400,4300+1350,4575+1400,4600+1350,3775+1400,3800+1350
	Ширина колес, мм	Передние колеса	2015,2035	2015,2035	2015,2035	2015,2035
		Задние колеса	1850/1850	1850/1850	1830/1830	1830/1830,1850/1850
	Передний свес, мм		1430	1430,1430,1500,1500	1430	1430
	Задний свес, мм		2330,2355	1300,1325,1300,1325	1725,1750,1875,1900,2325,2350,2425,2450	1725,1750,1875,1900,2325,2350,1725,1750
Рабочие параметры	Максимальная скорость, км/ч		82	82	80,101	80,101
	Максимальный преодолеваемый подъем, %		34	34	34	34
	Минимальный радиус поворота, м		15.9	15.9	20	20
	Расход топлива, л/100 км		34.0,34.2,34.5			

Общие параметры автомобиля

Модель автомобиля		ZZ1257N584GE1	ZZ1257N584GE1	ZZ5267GPGM464GE1 (автомобиль для перевозки обычных жидкостей)
		(грузовик)	(шасси)	
Привод		6×4	6×4	6×4
Параметры	Снаряженная масса, кг		10500	8780
	Распределение	Перед	5250	4390
				5120

		Задни	5250 (блок выходных валов)	4390 (блок выходных валов)	6975 (блок выходных валов)
	Полная масса, кг		25000	25000	26000
	Распределение нагрузки на мосты,	Перед	7000	7000	7000
		Задни	18000 (блок выходных валов)	18000 (блок выходных валов)	19000 (блок выходных валов)
	Общая буксируемая масса, кг				
	Максимально допустимая грузоподъемность (седельно-сцепного устройства),		14370,14305		14065,14000
Табличные параметры	Общая длина, мм		10600,12000	10430,11790	10100
	Общая ширина, мм		2496	2496	2550
	Общая высота, мм		3105,3405	3035,3335	3450
	Колесная база, мм		5175+1400,5200+1350, 5775+1400,5800+1350	5175+1400,5200+1350,5775+1400, 5800+1350	4275+1400,4575+1400, 5775+1400
	Ширина колеи, мм	Перед	2015,2035	2015,2035	2015,2035
		Задни	1830/1830,1850/1850	1830/1830,1850/1850	1830/1830,1850/1850
	Передний свес, мм		1430	1430	1430
	Задний свес, мм		2595,2620,3395,3420	2425,2450,3185,3210	2695
Рабочие параметры	Максимальная скорость, км/ч		101,89	101,89	89,101
	Максимальный		34	34	34
	Минимальный радиус		23.2	23.2	23.2
	Расход топлива, л/100 км		35.0,35.2,35.3,35.4,35.5,34.2		35.5

Общие параметры автомобиля

Модель автомобиля	ZZ1267M464GE1 (шасси)	ZZ3257N324GE1 (самосвал)
-------------------	--------------------------	-----------------------------

Привод		6×4	6×4	
Весовые параметры	Снаряженная масса, кг		8800	11950
	Распределение нагрузки на мосты, кг	Перед	4400	5020
		Задни	4400 (блок выходных валов)	6930 (блок выходных валов)
	Полная масса, кг		26000	25000
	Распределение нагрузки на мосты, кг	Перед	7000	7000
		Задни	19000 (блок выходных валов)	18000 (блок выходных валов)
	Общая буксируемая масса, кг			
	Максимально допустимая грузоподъемность (седельно-сцепного устройства), кг			12920
Габаритные параметры	Общая длина, мм		8980,9730,11790	7655
	Общая ширина, мм		2496	2496,2550
	Общая высота, мм		3035,3335	3450
	Колесная база, мм		4275+1400,4575+1400,5775+1400	3225+1350
	Ширина колеи, мм	Перед	2015,2035	2022,2041
		Задни	1830/1830,1850/1850	1850/1850
	Передний свес, мм		1430	1430
	Задний свес, мм		1875,2325,3185	1650
Рабочие параметры	Максимальная скорость, км/ч		80,101,89	80
	Максимальный преодолеваемый		34	34
	Минимальный радиус поворота, м		23.2	14.9
	Расход топлива, л/100 км			39.5,39.7

Общие параметры автомобиля

Модель автомобиля		ZZ3257N324GE1 (шасси)	ZZ3257N364GE1 (самосвал)	ZZ3257N364GE1 (шасси)	
Привод		6×4	6×4	6×4	
Основные параметры	Сварженная масса, кг	8130	12050	8180	
	Распределение нагрузки на мосты,	Перед	3980	5060	4010
		Задни	4150 (блок выходных валов)	6990 (блок выходных валов)	4170 (блок выходных валов)
	Полная масса, кг		25000	25000	25000
	Распределение нагрузки на мосты,	Перед	7000	7000	7000
		Задни	18000 (блок выходных валов)	18000 (блок выходных валов)	18000 (блок выходных валов)
	Общая буксируемая масса, кг				
Максимально допустимая грузоподъемность (седельно-сцепного устройства),			12820		
Габаритные параметры	Общая длина, мм		6855	8030,8230,8170,8070	7230
	Общая ширина, мм		2496	2496,2550	2496
	Общая высота, мм		3105	3450	3105
	Колесная база, мм		3225+1350	3600+1350,3625+1350	3600+1350,3625+1350
	Ширина колеи, мм	Перед	2022,2041	2022,2041	2022,2041
		Задни	1850/1850	1830/1830,1850/1850	1830/1830,1850/1850
	Передний свес, мм		1430	1430,1430,1500,1430,1500	1430,1500
	Задний свес, мм		850	1650,1850,1695,1665,1595	850,755
Рабочие параметры	Максимальная скорость, км/ч		80	80	80
	Максимальный		34	34	34
	Минимальный радиус		14.9	16.32	16.32
	Расход топлива, л/100 км			37.2,37.3,37.4	

Общие параметры автомобиля

Модель автомобиля		ZZ3257N464GE1 (самосвал)	ZZ3257N434GE1 (самосвал)	ZZ3257N414GE1 (самосвал)	ZZ5257ZLJN384GE1 (мусоровоз-самосвал)	
Привод		6×4	6×4	6×4	6×4	
Весовые параметры	Снаряженная масса, кг		12500	12500	12500	12500
	Распределение нагрузки на мосты,	Перед	5250	5250	5250	5250
		Задни	7250 (блок выходных	7250 (блок выходных валов)	7250 (блок выходных валов)	7250 (блок выходных валов)
	Полная масса, кг		25000	25000	25000	25000
	Распределение нагрузки на мосты,	Перед	7000	7000	7000	7000
		Задни	18000 (блок выходных	18000 (блок выходных валов)	18000 (блок выходных валов)	18000 (блок выходных валов)
	Общая буксируемая масса, кг					
Максимально допустимая грузоподъемность (седельно-сцепного устройства),		12370	12370	12370	12370	
Габаритные параметры	Общая длина, мм		9525,9725	8875,9020,9220,9320	8535,8635,8705,8820,8920	8490,8570
	Общая ширина, мм		2550	2550	2496,2550	2550
	Общая высота, мм		3450,3800	3450	3450	3450
	Колесная база, мм		4625+1350	4325+1350	4100+1350,4125+1350	3825+1350
	Ширина колеи, мм	Перед	2022,2041	2022,2041	2022,2041	2022,2041
		Задни	1850/1850	1850/1850	1850/1850	1850/1850
	Передний свес, мм		1500	1500	1430,1430,1500,1500,1500	1500
	Задний свес, мм		2050,2250	1700,1845,2045,2145	1655,1755,1730,1845,1945	1815,1895
Рабочие параметры	Максимальная скорость, км/ч		80	80	80	80
	Максимальный		34	34	34	34
	Минимальный радиус		19.92	18.84	18.12	18.12
	Расход топлива, л/100 км		37.2,37.3,37.4	37.2,37.3,37.4	37.2,37.3,37.4	37.2,37.3,37.4

Общие параметры автомобиля

Модель автомобиля		ZZ3257N384GE1 (самосвал)	ZZ3257N384GE1 (шасси)	ZZ4257N324GE1W (тягач для опасных грузов)	
Привод		6×4	6×4	6×4	
Базовые параметры	Снаряженная масса, кг	12110,12500	8210	8100,8805	
	Распределение нагрузки на мосты, кг	Передний	5090,5250	4020	4800,5200
		Задний	7020 (блок выходных валов),7250 (блок выходных валов)	4190 (блок выходных валов)	3300 (блок выходных валов),3605 (блок выходных валов)
	Полная масса, кг		25000	25000	25000
	Распределение нагрузки на	Передний	7000	7000	7000
		Задний	18000 (блок выходных валов)	18000 (блок выходных валов)	18000 (блок выходных валов)
	Общая буксируемая масса, кг				32300,36700,31600, 36000,40000
Максимально допустимая грузоподъемность (седельно-сцепного устройства),		12760,12370		16770,16705,16065,16000	
Габаритные параметры	Общая длина, мм		8230,8430,8280,8490,8570	7430,7730,7575,7865,8075,8475	6730
	Общая ширина, мм		2496,2550	2496	2496
	Общая высота, мм		3450	3105	2970,3035,3335,3535,3830
	Колесная база, мм		3800+1350,4100+1350,3825+1350, 4125+1350,4325+1350,4625+1350	3800+1350,4100+1350,3825+1350, 4125+1350,4325+1350,4625+1350	3225+1350,3200+1400
	Ширина колеи, мм	Передние	2022,2041	2022,2041	2015,2035
		Задние	1850/1850	1850/1850	1830/1830
	Передний свес, мм		1430,1430,1430,1500,1500	1430,1500,1500,1500	1430

Рабочие параметры	Задний свес, мм	1650,1850,1700,1815,1895	850,900,890,1000	725,700
	Максимальная скорость, км/ч	80	80	80
	Максимальный	34	34	17.07
	Минимальный радиус	17.04	17.04	9.858
	Расход топлива, л/100 км	37.2,37.3,37.4		41.3,44.4,46.1,46.2

Общие параметры автомобиля

Модель автомобиля		ZZ4257N324GE1 (тягач)	ZZ4257V324GE1 (тягач)	ZZ4257V324GE1W (тягач для опасных грузов)	
Привод		6×4	6×4	6×4	
Всёобщие параметры	Снаряженная масса, кг		8100,8805	8800	8200
	Распределение нагрузки на	Передний	4800,5200	5200	5200
		Задний	3300 (блок выходных валов),3605 (блок	3600 (блок выходных валов)	3600 (блок выходных валов)
	Полная масса, кг		25000	25000	25000
	Распределение нагрузки на	Передний	7000	7000	7000
		Задний	18000 (блок выходных валов)	18000 (блок выходных валов)	18000 (блок выходных валов)
	Общая буксируемая масса, кг		32300,36700,31600,	40000	40000
Максимально допустимая грузоподъемность (седельно-сцепного устройства), кг		16770,16705,16065,16000	16070,16005	16670,16605	
Габаритные параметры	Общая длина, мм		6730	6880,7275	6880
	Общая ширина, мм		2496,2550	2496,2550	2496,2550
	Общая высота, мм		2970,3035,3335,3535,3830	2970,3155,3455,3655,3950	2970,3155,3455,3655,3955
	Колесная база, мм		3225+1350,3200+1400	3200+1400,3400+1400	3200+1400
	Ширина колеи, мм	Передние	2015,2035	2022,2041	2022,2041
		Задние колеса	1830/1830	1830/1830,1870/1870	1830/1830,1870/1870

	Передний свес, мм	1430	1500	1500
	Задний свес, мм	725,700	780,975	780
Рабочие параметры	Максимальная скорость, км/ч	110	89,110	80
	Максимальный преодолеваемый	17.07	30.61	30.61
	Минимальный радиус поворота, м	9.858	10.69	10.69
	Расход топлива, л/100 км	41.3,44.4,46.1,46.2	39.7,39.8,39.6	39.6,39.7,39.8

Общие параметры автомобиля

Модель автомобиля		ZZ5317GJBN306GE1H1 (ABC)	ZZ5317GJBN306GE 1H (ABC)	ZZ5317GJBN306GE1 (ABC)	
Привод		8×4	8×4	8×4	
Всегове параметры	Снаряженная масса, кг	14120	14510	13420	
	Распределение нагрузки на	Передний	3880/4020	3990/4140	3690/3820
		Задний	6220 (блок выходных валов)	6380 (блок выходных валов)	5910 (блок выходных валов)
	Полная масса, кг		31000	31000	31000
	Распределение нагрузки на мосты, кг	Передний	6500/7000	6500/7000	6500/7000
		Задний	17500 (блок выходных валов)	17500 (блок выходных валов)	17500 (блок выходных валов)
	Общая буксируемая масса, кг		0	0	0
Максимально допустимая		16750	16360	17450	
Габаритные параметры	Общая длина, мм		10170	10170	9830
	Общая ширина, мм		2550	2550	2496
	Общая высота, мм		3990	3990	3850
	Колесная база, мм		1800+3050+1350		1800+3025+1350,1800+3000+1400,1800+3225+1350,1800+3200+1400,1800+3025+1400,
	Ширина колеи,	Передние	2022/2022,2041/2041		2015/2015,2035/2035

		Задние колеса	1850/1850		1850/1850
	Передний свес, мм		1500	1500	1430
	Задний свес, мм		2470	2470	2175,2200
Рабочие параметры	Максимальная скорость, км/ч		80	80	82
	Максимальный преодолеваемый		34	34	34
	Минимальный радиус поворота, м		20.5	20.5	20.5
	Расход топлива, л/100 км		37.2,37.3,37.4	37.2,37.3,37.4	37.4,37.3,37.2

Общие параметры автомобиля

Модель автомобиля		ZZ1317N306GE1 (шасси)		ZZ1317N326GE1 (шасси)	
Привод		8×4		8×4	
Всеговые параметры	Снаряженная масса, кг		8900,9600		9200
	Распределение нагрузки на	Передний	2540/2630,2740/2830		2620/2710
		Задний	3730 (блок выходных валов),4030 (блок выходных валов)		3870 (блок выходных валов)
	Полная масса, кг		31000		31000
	Распределение нагрузки на	Передний	6500/7000		6500/7000
		Задний	17500 (блок выходных валов)		17500 (блок выходных валов)
	Общая буксируемая масса, кг				
	Максимально допустимая грузоподъемность (седельно-сцепного устройства),				
мм	Общая длина, мм		8715,8785,8955,9025,9155,9225,8955,9175,9375,9710,9025,9490,9560		10150

	Общая ширина, мм		2496	2496
	Общая высота, мм		3035,3100	3035,3335
	Колесная база, мм		1800+3025+1350,1800+3000+1400,1800+3225+1350,1800+3200+1400,1800+3025+1400, 1800+3050+1350,1950+2875+1400,1950+2900+1350,1950+3050+1350,1950+3250+1350,	1800+3200+1350
	Ширина колеи, мм	Передние	2015/2015,2035/2035	2015/2015,2035/2035
		Задние	1850/1850	1830/1830,1850/1850
	Передний свес, мм		1430,1430,1500,1500,1430,1430,1500,1500,1430,1430,1500,1500,1430,1430,1500,1500	1430
	Задний свес, мм		1110,1085,1110,1085,1350,1325,1350,1325,1300,1325,1325,1460,1460,1435,1460,1435	2370
Рабочие параметры	Максимальная скорость, км/ч		82	80,101
	Максимальный		34	34
	Минимальный радиус		20,5	20,5
	Расход топлива, л/100 км			

Общие параметры автомобиля

Модель автомобиля		ZZ5317GPGN436GE1 (автомобиль для перевозки обычных жидкостей)	ZZ1317N436GE1 (шасси)	
Привод		8×4	8×4	
Весовые параметры	Сварженная масса, кг		16045	9300
	Распределение нагрузки на	Передний	4525/4675	2650/2740
		Задний	6845 (блок выходных валов)	3910 (блок выходных валов)
	Полная масса, кг		31000	31000
	Распределение нагрузки на	Передний	6500/7000	6500/7000
		Задний	17500 (блок выходных валов)	17500 (блок выходных валов)
Общая буксируемая масса, кг		0	0	

	Максимально допустимая грузоподъемность (седельно-сцепного устройства),		14825,14760	0
Габаритные параметры	Общая длина, мм		11320	10870,11280
	Общая ширина, мм		2550	2496
	Общая высота, мм		3100	3035,3335
	Колесная база, мм		1800+4300+1350	1800+3775+1400,1800+3800+1350,1800+4275+1400,1800+4300+1350
	Ширина колеи, мм	Передние	2015/2015,2035/2035	2015/2015,2035/2035
		Задние	1830/1830,1850/1850	1830/1830,1850/1850
	Передний свес, мм		1430	1430
	Задний свес, мм		2440	2465,2490,2375,2400
	Рабочие параметры	Максимальная скорость, км/ч		89,101
Максимальный		34	34	
Минимальный радиус		23.2	23.2	
Расход топлива, л/100 км		37.3		

Общие параметры автомобиля

Модель автомобиля		ZZ5317XYKN466GE1 (кузов с боковой загрузкой)	ZZ5317CCQN466GE1 (скотовоз/птицевоз)	ZZ5317XLCN466GE1B (рефрижератор)	ZZ5317XLCN466GE1 (рефрижератор)	
Привод		8×4	8×4	8×4	8×4	
Весовые параметры	Снаряженная масса, кг		11800,12980	11630,12790	12980,14000	12980,14000
	Распределение нагрузки на	Передний	3250/3360,3570/3700	3200/3310,3520/3650	3570/3700,3850/3990	3570/3700,3850/3990
		Задний	5190 (блок выходных	5120 (блок выходных валов),5620	5710 (блок выходных	5710 (блок выходных
	Полная масса, кг		31000	31000	31000	31000

	Распределение нагрузки на	Передний	6500/7000	6500/7000	6500/7000	6500/7000
		Задний	17500 (блок выходных валов)	17500 (блок выходных валов)	17500 (блок выходных валов)	17500 (блок выходных валов)
	Общая буксируемая масса, кг					
	Максимально допустимая грузоподъемность (седельно-сцепного устройства),		19070,19005,17890,17825	19240,19175,18080,18015	17890,17825,16870,16805	17890,17825,16870,16805
Табличные параметры	Общая длина, мм		12000	12000	12000	12000
	Общая ширина, мм		2550	2496,2550	2600	2550,2600
	Общая высота, мм		3980	3980	4000	3980,4000
	Колесная база, мм		1800+3800+1350,1800+3775+1400,1800+4600+1350,1800+4575+1400,1950+4450+1350,1950+4425+1400,2300+4100+1350,2300+4075+1400			
	Ширина колеи, мм	Передние	2015/2015,2035/2035			
		Задние колеса	1830/1830,1850/1850			
	Передний свес, мм		1430	1430	1430	1430
Задний свес, мм		2820,2795	2820,2795	2820,2795	2820,2795	
Рабочие параметры	Максимальная скорость, км/ч		110,89	110,89	110	110,89
	Максимальный		34	34	34	34
	Минимальный радиус		23.2	23.2	23.2	23.2
	Расход топлива, л/100 км		39.1,39.2,39.4,39.5,39.6	39.1,39.2,39.4,39.5,39.6	39.1,39.2,39.4,39.5,39.6	39.1,39.2,39.4,39.5,39.6

Общие параметры автомобиля

Модель автомобиля			ZZ5317JSQN466GE1 (кран-манипулятор)	ZZ5317JHN466GE1 (весоповерочный автомобиль)	ZZ5317XXYN466GE1 (кузов)	ZZ5317CCYN466GE1B (решетчатый тент-каркас)	
Привод			8×4	8×4	8×4	8×4	
М	Весовые параметр	Снаряженная масса, кг		16670	30870,30805	11800,12980	11550,12700
		Распределение	Передний	3660/3840	8490/8800,8470/8780	3250/3360,3570/3700	3180/3290,3490/3620

		Задний	9170 (блок выходных валов)	13580 (блок выходных)	5190 (блок выходных валов),5710	5080 (блок выходных)
	Полная масса, кг		31000	31000	31000	31000
	Распределение нагрузки на	Передний	6500/7000	6500/7000	6500/7000	6500/7000
		Задний	17500 (блок выходных валов)	17500 (блок выходных валов)	17500 (блок выходных валов)	17500 (блок выходных валов)
	Общая буксируемая масса, кг					
	Максимально допустимая грузоподъемность (сидельно-сцепного устройства),		14200,14135		19070,19005,17890,17825	19320,19255,18170,18105
Габаритные параметры	Общая длина, мм		11990	11990	11090,12000	12000
	Общая ширина, мм		2496	2496	2550	2496
	Общая высота, мм		3610,3685	3420	3980	3980
	Колесная база, мм		1800+3800+1350,1800+3775+1400,1800+4600+1350,1800+4575+1400,1950+4450+1350,1950+4425+1400,2300+4100+1350,2300+4075+1400			
	Ширина колес, мм	Передние	2015/2015,2035/2035			
		Задние	1830/1830,1850/1850			
	Передний свес, мм		1430	1430	1430	1430
	Задний свес, мм		2810,2785	2810,2785	2710,2685,2820,2795	2820,2795
Рабочие параметры	Максимальная скорость, км/ч		110	110	110,89	110
	Максимальный		34	34	34	34
	Минимальный радиус		23.2	23.2	23.2	23.2
	Расход топлива, л/100 км		37.2,37.3,37.4	39.1,39.2,39.4,39.5	39.1,39.2,39.4,39.5,39.6	39.1,39.2,39.4,39.5,39.6

Общие параметры автомобиля

Модель автомобиля			ZZ5317CCYN466GE1 (решетчатый тент-каркас)	ZZ1317N466GE1 (грузовик)	ZZ1317N466GE1 (шасси)	ZZ1317N466GE1K (шасси)
Привод			8×4	8×4	8×4	8×4
Весовые параметры	Снаряженная масса, кг		11550,12700	11370,12500	9180	9150
	Распределение нагрузки на	Передний	3180/3290,3490/3620	3130/3240,3440/3560	2620/2710	2610/2700

		Задний	5080 (блок выходных валов),5590 (блок выходных валов)	5000 (блок выходных валов),5500 (блок выходных валов)	3850 (блок выходных валов)	3840 (блок выходных валов)	
	Полная масса, кг		31000	31000	31000	31000	
	Распределение нагрузки на мосты, кг	Передний	6500/7000	6500/7000	6500/7000	6150/6150	
		Задний	17500 (блок выходных валов)	17500 (блок выходных валов)	17500 (блок выходных валов)	18700 (блок выходных валов)	
	Общая буксируемая масса, кг						
Максимально допустимая грузоподъемность (седельно-сцепного устройства), кг		19320,19255,18170,18105	19500,19435,18370,18305				
Габаритные параметры	Общая длина, мм		11090,12000	11090,12000	10870,11790	11790	
	Общая ширина, мм		2496,2550	2496,2550	2496	2496	
	Общая высота, мм		3980,3850,3900,3950	3105,3405	3035,3335,2920	3035,3335	
	Колесная база, мм		1800+3800+1350,1800+3775+1400,1800+4600+1350,1800+4575+1400,1950+4450+1350,1950+4425+1400,2300+4100+1350,2300+4075+1400				1800+4575+1400
	Ширина колеи, мм	Передние колеса	2015/2015,2035/2035				2015/2015,2035/2035
		Задние колеса	1830/1830,1850/1850				1830/1830,1850/1850
	Передний свес, мм		1430	1430	1430	1430	
Задний свес, мм		2710,2685,2820,2795	2710,2685,2820,2795	2490,2465,2610,2585	2585		
Рабочие параметры	Максимальная скорость, км/ч		110,89	110,89	80,110,89	110	
	Максимальный преодолеваемый подъем, %		34	34	34	34	
	Минимальный радиус поворота, м		23.2	23.2	23.2	23.2	
	Расход топлива, л/100 км		39.1,39.2,39.4,39.5,39.6	39.1,39.2,39.4,39.5,39.6			

Общие параметры автомобиля

Модель автомобиля	ZZ5327GPGN466GE1 (автомобиль для перевозки обычных жидкостей)	ZZ5327XXYN466GE1K (фургон)	ZZ5327CCYN466GE1K (решетчатый тент-каркас)	ZZ5327XLCN466GE1 (рефрижератор)	ZZ1327N466GE1 (шасси)
Привод	8×4	8×4	8×4	8×4	8×4

Весовые параметры	Сварженная масса, кг		13805	11800,12980	11550,12700	12980	9500
	Распределение нагрузки на	Передни	3005/3210	3250/3360,3570/3700	3180/3290,3490/3620	3570/3700	2710/2800
		Задний	7590 (блок выходных	5190 (блок выходных	5080 (блок выходных валов),5590	5710 (блок выходных	3990 (блок
	Полная масса, кг		32000	32000	32000	32000	32000
	Распределение нагрузки на	Передни	6500/7000	6500/7000	6500/7000	6500/7000	6500/7000
		Задний	18500 (блок выходных	18500 (блок выходных	18500 (блок выходных валов)	18500 (блок выходных	18500 (блок
	Общая буксируемая масса, кг						
Максимально допустимая грузоподъемность (седельно-сцепного устройства),		18065,18000	20070,20005,18890,18825	20320,20255,19170,19105	18890,18825		
Габаритные параметры	Общая длина, мм		11900	12000	12000	12000	10870,11790,9930
	Общая ширина, мм		2550	2550	2550	2600	2496
	Общая высота, мм		3550	4000	4000	4000	3035,3335
	Колесная база, мм		1800+3775+1400,1800+4575+1400,1800+3200+1400				
	Ширина колеи, мм	Передни	2015/2015,2035/2035				
		Задние	1830/1830,1850/1850				
	Передний свес, мм		1430	1430	1430	1430	1430
	Задний свес, мм		2695	2795	2795	2795	2465,2585,2100
Рабочие параметры	Максимальная скорость, км/ч		89,101	101	101	101	80,101,89
	Максимальный			34	34	34	34
	Минимальный радиус			23.2	23.2	23.2	23.2
	Расход топлива, л/100 км		43.9,39.6	43.3,43.5,43.8,43.9,39.6	43.3,43.5,43.8,43.9,39.6	43.3,43.5,43.8,43.9,39.6	

Общие параметры автомобиля

Модель автомобиля		ZZ5317CCYV466GE1 (решетчатый тент-каркас)	ZZ1317V466GE1 (грузовик)	ZZ1317V466GE1 (шасси)	
Привод		8×4	8×4	8×4	
Основные параметры	Снаряженная масса, кг	12800	12400	10400	
	Распределение нагрузки на	Передний	3520/3650	3410/3530	2960/3070
		Задний	5630 (блок выходных валов)	5460 (блок выходных валов)	4370 (блок выходных валов)
	Полная масса, кг	31000	31000	31000	
	Распределение нагрузки на	Передний	6500/7000	6500/7000	6500/7000
		Задний	17500 (блок выходных валов)	17500 (блок выходных валов)	17500 (блок выходных валов)
	Общая буксируемая масса, кг				
Максимально допустимая грузоподъемность (седельно-сцепного устройства),	18070,18005	18470,18405			
Габаритные параметры	Общая длина, мм	12000	12000	11695	
	Общая ширина, мм	2550	2550	2496	
	Общая высота, мм	4000	3225,3525	3155,3455	
	Колесная база, мм	1950+4600+1400,1950+4625+1350	1950+4600+1400,1950+4625+1350	1950+4600+1400,1950+4625+1350	
	Ширина колеи, мм	Передние	2022/2022,2041/2041	2022/2022,2041/2041	2022/2022,2041/2041
		Задние колеса	1848/1848	1848/1848	1848/1848
	Передний свес, мм	1500	1500	1500	
	Задний свес, мм	2550,2575	2550,2575	2245,2270	
Рабочие параметры	Максимальная скорость, км/ч	89,110	89,110	80,89,110	
	Максимальный	34	34	34	
	Минимальный радиус	23.2	23.2	23.2	
	Расход топлива, л/100 км	37.4	37.4		

Общие параметры автомобиля

Модель автомобиля		ZZ5317XXYN466NE1 (кузов)	ZZ5317CCYN466NE1 (решетчатый тент-каркас)	ZZ1317N466NE1 (грузовик)	ZZ1317N466NE1 (шасси)	
Привод		8×4	8×4	8×4	8×4	
Основные параметры	Снаряженная масса, кг	12200,13290	11950,13025	11450,12480	9500	
	Распределение нагрузки на	Передний	3360/3480,3650/3790	3290/3410,3580/3710	3150/3260,3430/3560	2710/2800
		Задний	5360 (блок выходных валов),5850	5250,5735	5040,5490	3990 (блок выходных валов)
	Полная масса, кг		31000	31000	31000	31000
	Распределение нагрузки на	Передний	6500/7000	6500/7000	6500/7000	6500/7000
		Задний	17500 (блок выходных валов)	17500 (блок выходных)	17500 (блок выходных)	17500 (блок выходных валов)
	Общая буксируемая масса, кг					
	Максимально допустимая грузоподъемность (седельно-сцепного устройства),		18670,18605,17580,17515	18920,18855,17845,17780	19420,19355,18390,18325	
Габаритные параметры	Общая длина, мм		11080,12000	11080,12000	11080,12000	10870,11790
	Общая ширина, мм		2550	2496	2496	2496
	Общая высота, мм		3980	3980	3270,3785	3200,3715
	Колесная база, мм		1800+3800+1350,1800+3775+1400,1800+4600+1350,1800+4575+1400			
	Ширина колеи, мм	Передние	2015/2015,2035/2035			
		Задние колеса	1860/1860			
	Передний свес, мм		1500	1500	1500	1500
	Задний свес, мм		2630,2605,2750,2725	2630,2605,2750,2725	2630,2605,2750,2725	2420,2395,2540,2515
Технические параметры	Максимальная скорость, км/ч		110	110	110	80,110
	Максимальный		34	34	34	34

	Минимальный радиус	23.2	23.2	23.2	23.2
	Расход топлива, л/100 км	39.5	39.5	39.5	

Общие параметры автомобиля

Модель автомобиля		ZZ3317N256GE1 (самосвал)		ZZ3317N256GE1 (шасси)		
Привод		8×4		8×4		
Всеговые параметры	Снаряженная масса, кг		14800,15500		9200	
	Распределение нагрузки на	Передний	4070/4220,4260/4420		2620/2710	
		Задний	10360,10850		3870	
	Полная масса, кг		31000		31000	
	Распределение нагрузки на	Передний	6500/7000		6500/7000	
		Задний	17500 (блок выходных валов)		17500 (блок выходных валов)	
	Общая буксируемая масса, кг					
Максимально допустимая грузоподъемность (седельно-сцепного устройства),		16070,15370				
Габаритные параметры	Общая длина, мм		8200,8480		7930	
	Общая ширина, мм		2496,2550		2496	
	Общая высота, мм		3450		3105	
	Колесная база, мм		1800+2500+1350			
	Ширина колеи, мм	Передние	2020/2020			
		Задние колеса	1830/1830,1850/1850			
	Передний свес, мм		1430		1430	
	Задний свес, мм		1120,1400		850	

Рабочие параметры	Максимальная скорость, км/ч	80	80
	Максимальный	34	34
	Минимальный радиус	18.84	18.84
	Расход топлива, л/100 км	40.7,40.6	

Общие параметры автомобиля

Модель автомобиля		ZZ3317N286GE1 (самосвал)	ZZ3317N286GE1 (шасси)	ZZ3317N306GE1 (самосвал)	ZZ3317N306GE1 (шасси)	
Привод		8×4	8×4	8×4	8×4	
Всеобщие параметры	Снаряженная масса, кг		14870,15500	9230	14950,15500	9270
	Распределение нагрузки на	Передний	4090/4240, 4260/4420	2630/2720	4110/4260, 4260/4420	2640/2730
		Задний	10409,10850	3800	10465,10850	3900
	Полная масса, кг		31000	31000	31000	31000
	Распределение нагрузки на мосты, кг	Передний	6500/7000	6500/7000	6500/7000	6500/7000
		Задний	17500 (блок выходных валов)	17500 (блок выходных валов)	17500 (блок выходных валов)	17500 (блок выходных валов)
	Общая буксируемая масса, кг					
	Максимально допустимая грузоподъемность (седельно-сцепного устройства),		16000,15370		15920,15370	
Габаритные параметры	Общая длина, мм		8480,8980,8880,8780,8830,9030,9230	8130	9230	8430
	Общая ширина, мм		2496,2550	2496	2496,2550	2496
	Общая высота, мм		3450	3105	3450	3105
	Колесная база, мм		1800+2800+1350		1800+3000+1350	
	Ширина	Передние	2020/2020		2020/2020	

		Задние колеса	1830/1830,1850/1850		1830/1830,1850/1850	
	Передний свес, мм		1430	1430	1430	1430
	Задний свес, мм		1100,1600,1500,1400,1450,1650,1850	750	1650	850
Рабочие параметры	Максимальная скорость, км/ч		82	82,80	80	80
	Максимальный		34	34	34	34
	Минимальный радиус		19.92	19.92	20.64	20.64
	Расход топлива, л/100 км		40.5,40.6,40.7		40.7,40.6	

Общие параметры автомобиля

Модель автомобиля		ZZ3317N326GE1 (самосвал)	ZZ3317N326GE1 (шасси)	ZZ3317N386GE1 (самосвал)	ZZ3317N386GE1 (шасси)	
Привод		8×4	8×4	8×4	8×4	
Всеговые параметры	Снаряженная масса, кг		15020,15500	9300	15100,15500	9340
	Распределение нагрузки на	Передний	4130/4280, 4260/4420	2650/2740	4150/4300, 4260/4420	2660/2760
		Задний	10514,10850	3910	10570,10850	3920
	Полная масса, кг		31000	31000	31000	31000
	Распределение нагрузки на	Передний	6500/7000	6500/7000	6500/7000	6500/7000
		Задний	17500 (блок выходных	17500 (блок выходных	17500 (блок выходных валов)	17500 (блок выходных валов)
	Общая буксируемая масса, кг					
Максимально допустимая грузоподъемность (седельно-сцепного устройства),		15850,15370		15770,15370		
Габаритные параметры	Общая длина, мм		9480,9680,9530	8680	9880,10080,10230,10630,9930,10030,10330	9080,9480
	Общая ширина, мм		2496,2550	2496	2496,2550	2496
	Общая высота, мм		3450,3550	3105,3405	3450,3550	3105,3405

	Колесная база, мм		1800+3200+1350		1800+3500+1350,1800+3800+1350	
	Ширина колеи, мм	Передние	2020/2020		2020/2020	
		Задние	1830/1830,1850/1850		1830/1830,1850/1850	
	Передний свес, мм		1430	1430	1430	1430
	Задний свес, мм		1700,1900,1750	900	1800,2000,2150,2250,1550,1650,1950	1000,1100
Основные параметры	Максимальная скорость, км/ч		80	80	82	82
	Максимальный		34	34	34	34
	Минимальный радиус		21.37	21.37	23.55	23.55
	Расход топлива, л/100 км		40.7,40.6		40.5,40.6,40.7	

Общие параметры автомобиля

Модель автомобиля		ZZ3317V236GE1	ZZ3317V236GE1	ZZ3317V256GE1	ZZ3317V286GE1	
		(самосвал)	(шасси)	(самосвал)	(самосвал)	
Привод		8×4	8×4	8×4	8×4	
Основные параметры	Снаряженная масса, кг		15500	10250	15500	15500
	Распределение нагрузки на мосты, кг	Передний	4260/4420	2920/3020	4260/4420	4260/4420
		Задний	10850 (блок выходных валов)	4310 (блок выходных валов)	10850 (блок выходных валов)	10850 (блок выходных валов)
	Полная масса, кг		31000	31000	31000	31000
	Распределение нагрузки на мосты, кг	Передний	6500/7000	6500/7000	6500/7000	6500/7000
		Задний	17500 (блок выходных валов)	17500 (блок выходных валов)	17500 (блок выходных валов)	17500 (блок выходных валов)
Общая буксируемая масса, кг						

	Максимально допустимая грузоподъемность (седельно-сцепного устройства),	15370		15370	15370	
Лабиринтные параметры	Общая длина, мм	8475,8575,8525,8625,8725	7925,7775	8580,8680,8880,8430,8530,8730,8630	8980,9080,9230,8830,8930,9110,9025	
	Общая ширина, мм	2550	2520	2496,2550	2496,2550	
	Общая высота, мм	3450,3800	3135,3435	3450,3800	3450,3800	
	Колесная база, мм	1950+2325+1350,1800+2325+1350,1800+2300+1400		1950+2525+1350,1800+2525+1350,1800+2500+1400		
	Ширина колес, мм	Передние	2022/2022,2041/2041		2022/2022,2041/2041	
		Задние колеса	1860/1860		1860/1860	
	Передний свес, мм	1500	1500	1500	1500	
Задний свес, мм	1400,1500,1600,1475,1575	800,775	1455,1430,1255,1355,1555,1230,1330,15	1355,1455,1605,1330,1430,1610,1635,1550		
Рабочие параметры	Максимальная скорость, км/ч	80	80	80	80	
	Максимальный	34	34	34	34	
	Минимальный радиус	18.12	18.12	18.84	19.93	
	Расход топлива, л/100 км	40.5,40.6,40.8		40.5,40.6,40.8,40.7	40.5,40.6,40.8,40.7	

Общие параметры автомобиля

Модель автомобиля		ZZ3317V306GE1 (самосвал)	ZZ3317V326GE1 (самосвал)	ZZ3317V356GE1 (самосвал)	ZZ3317V386GE1 (самосвал)	
Привод		8×4	8×4	8×4	8×4	
Всесовые параметры	Снаряженная масса, кг	15500	15500	15500	15500	
	Распределение нагрузки на	Передний	4260/4420	4260/4420	4260/4420	4260/4420
		Задний	10850 (блок выходных валов)	10850 (блок выходных валов)	10850 (блок выходных валов)	10850 (блок выходных валов)
	Полная масса, кг	31000	31000	31000	31000	
	Распределение	Передний	6500/7000	6500/7000	6500/7000	6500/7000

		Задний	17500 (блок выходных валов)	17500 (блок выходных валов)	17500 (блок выходных валов)	17500 (блок выходных валов)
	Общая буксируемая масса, кг					
	Максимально допустимая грузоподъемность (седельно-сцепного устройства),		15370	15370	15370	15370
Технические параметры	Общая длина, мм		9280,9480,9680,9210,9410	9580,9780,9930,9630	9980,10080,10280,9830,9930,10215	10315,10580,10730
	Общая ширина, мм		2496,2550	2496,2550	2496,2550	2496,2550
	Общая высота, мм		3450,3800	3450,3800	3450,3800	3450,3800
	Колесная база, мм		1950+3025+1350,1800+3025+1350,1800+3000+1400			
	Ширина колеи, мм	Передние	2022/2022,2041/2041			
		Задние колеса	1860/1860			
	Передний свес, мм		1500	1500	1500	1500
	Задний свес, мм		1455,1655,1855,1510,1535,1710,17	1555,1755,1905,1730,1880	1655,1755,1955,1630,1730,2015,2040	1955,2105,2080,1840
Рабочие параметры	Максимальная скорость, км/ч		80	80	80	80
	Максимальный		34	34	34	34
	Минимальный радиус		20.65	21.37	22.46	23.55
	Расход топлива, л/100 км		40.5,40.6,40.8,40.7	40.5,40.6,40.8,40.7	40.5,40.6,40.8,40.7	40.5,40.6,40.8,40.7

Общие параметры автомобиля

Модель автомобиля		ZZ3317V386GE1 (шасси)	
Привод		8×4	
Весовые параметры	Снаряженная масса, кг		10250
	Распределение нагрузки на мосты, кг	Передний	2920/3020
		Задний	4310 (блок выходных валов)
	Полная масса, кг		31000
	Распределение нагрузки на	Передний	6500/7000

		Задний	17500 (блок выходных валов)
	Общая буксируемая масса, кг		
	Максимально допустимая грузопъемность (седельно-сцепного устройства), кг		
Табличные параметры	Общая длина, мм		8125,8425,8625,8925,9275,9625,7975,8275,8475,8775,9125,9475
	Общая ширина, мм		2520
	Общая высота, мм		3135,3435
	Колесная база, мм		1950+2525+1350,1950+2825+1350,1950+3025+1350,1950+3225+1350,1950+3525+1350,1950+3825+1350,1800+2525+1350,1800+2500+1400,1800+2825+1350,1800+2800+1400,1800+3025+1350,1800+3000+1400,1800+3225+1350,1800+3200+1400,1800+3525+1350,1800+3500+1400,1800+3825+1350,1800+3800+1400
	Ширина колеи, мм	Передние колеса	2022/2022,2041/2041
		Задние колеса	1860/1860
	Передний свес, мм		1500
	Задний свес, мм		800,800,800,900,950,1000,775,875,925,975
Рабочие параметры	Максимальная скорость, км/ч		80
	Максимальный преодолеваемый подъем, %		43
	Минимальный радиус поворота, м		23.55
	Расход топлива, л/100 км		